

操作、部品

電気エアレススプレーヤー



3A6517L

JA

建築コーティング剤および塗料用のポータブルエアレススプレー。Fまたは一般目的では使用しないでください。爆発性環境または危険区域での使用は承認されていません。

490/495/595/650/395EU モデル：

22.8 MPa (228 bar, 3300 psi) 最高使用圧力

追加モデル情報については3ページを参照してください。



重要な安全上の指示

機器を使用する前に、本取扱説明書と関連の取扱説明書に記載されている警告と説明をすべてお読みください。装置のコントロールと適切な使用方法を熟知してください。説明書は保管してください。

関連の説明書

ガン - 3A6285 (Contractor PC)

ポンプ - 334599



t35141a



Graco 純正交換部品のみを使用してください。
純正ではない Graco 交換部品を使用すると保証の対象外になります。







PROVEN QUALITY. LEADING TECHNOLOGY.

目次

目次

モデル	3
警告	4
構成部品の名称	8
スタンドモデル	8
Lo-Boy モデル	9
Hi-Boy モデル	10
接地	11
電源要件	11
延長コード	11
ペール缶	11
圧力開放手順	12
セットアップ	13
起動	16
操作	18
スプレーチップの設置	18
スプレー	18
スプレーチップの詰まりの清掃	19
清掃	20
デジタル表示	23
BlueLink™ App	25
BlueLink の有効化または無効化	25
保守	26
寿命終了時のリサイクルと廃棄	26
トラブルシューティング	27
機械 / 液体流量	27
電気関連	30
490/495/395EU スタンドスプレーヤー	38
490/495/595 Lo-Boy スプレーヤー	40
650 Lo-Boy スプレーヤー	42
490/495/595/395EU Hi-Boy スプレーヤー	44
650 Hi-Boy スプレーヤー	46
アクセサリーとラベル	48
制御ボックス	50
バッテリーの交換	52
配線図	53
技術仕様	59
コンプライアンス	61
無線周波数認可	61
CALIFORNIA PROPOSITION 65	61
Graco 標準保証	62
Graco Information	63

モデル

	VAC	モデル	スタンド 	Lo-Boy 	Hi-Boy 
 Intertek 110474 CAN / CSA C22.2 No. 68 保証済み 準拠 する基準 UL 1450	120 USA	Ultra MAX II 490 PC Pro	17E852	17E853	17E854
		Ultimate MX II 490 PC Pro	826243	826244	826245
		Ultra MAX II 495 PC Pro	17E855	17E856	17E857
		Ultimate MX II 495 PC Pro	826246	826247	826248
		Ultra MAX II 595 PC Pro		17E858	17E859
		Ultimate MX II 595 PC Pro		826249	826250
		Ultra MAX II 650 PC Pro		19Y129	19Y128
		Ultimate MX II 650 PC Pro		826259	826258
	230 CEE 7/7	ST MAX II 395 PC Pro	17E864		17E865
		ST MAX II 495 PC Pro	17E871		17E874
		ST MAX II 595 PC Pro			17E876
	230 Europe Multi	ST MAX II 495 PC Pro	17E872		17E875
		ST MAX II 595 PC Pro			17E877
		Ultra MAX II 650 PC Pro		19Y361	19Y359
	110 UK	ST MAX II 495 PC Pro	17E873		17E870
		ST MAX II 595 PC Pro			17E878
Ultra MAX II 650 PC Pro			19Y362	19Y360	
	230 Asia/ANZ	Ultra MAX II 490 PC Pro	17E887		
		Ultra MAX II 495 PC Pro	17E889	17E891	17E892
		Ultra MAX II 595 PC Pro		17E897	17E896
		Ultra MAX II 650 PC Pro			19Y424
	230 アジア太平洋	Ultra MAX II 490 PC Pro	26C970		
		Ultra MAX II 495 PC Pro	26C974		
	230 アジア太平洋 複数のケーブル	Ultra MAX II 595 PC Pro		26C977	26C976
		Ultra MAX II 650 PC Pro		26C979	19Y424
100 日本 / 台湾	Ultra MAX II 490 PC Pro	26C971			
	Ultra MAX II 495 PC Pro	26C975			
	Ultra MAX II 595 PC Pro			26C978	
	Ultra MAX II 650 PC Pro			26C980	

警告

次の警告は、この機器のセットアップ、使用、接地、保守と修理に関するものです。感嘆符の記号は一般的な警告を、危険記号は手順に固有の危険性を表します。これらの記号が、本取扱説明書の本文または警告ラベルに表示されている場合には、戻ってこれらの警告を参照してください。このセクションにおいて扱われていない製品固有の危険シンボルおよび警告が、必要に応じて、この取扱説明書の本文に示されている場合があります

警告



接地

本装置は接地する必要があります。接地とは、電流を逃す配線を設けておくことで、回路短絡が発生した場合の感電の危険性を小さくできます。本製品には、適切な接地プラグの付いた接地ワイヤを備えたコードが付属しています。プラグは、各自治体の条例に従って適切に取り付けられ、接地が行われたコンセントに接続する必要があります。

- 接地プラグの設置が適切でないと、感電の危険が発生します。
- コードまたはプラグの修理および交換が必要な場合には、接地ワイヤをどちらの平刃端子にも接続しないでください。
- 絶縁されていて、外側の表面が緑色の線が接地ワイヤです。黄色の縞は入るものと入らないものがあります。
- 接地の指示が十分に理解できない場合、または製品が正しく接地されているかどうか疑問のある場合は、資格を持った電気技師あるいはサービス作業担当者にお問い合わせください。
- 提供されたプラグは改造しないでください。コンセントに適合していない場合には、資格を持った電気技師に適切なコンセントの設置を依頼してください。
- 本製品は定格 120 V または 230 V の回路で使用されるように製造されており、下図のプラグに類似した接地プラグが付属しています。

120V US

230V

230V ANZ

230V インド

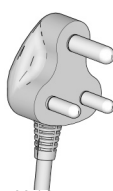
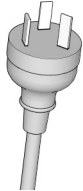
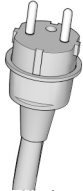
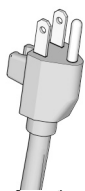

ti24583c

- 製品はプラグと同様の構造のコンセントにのみ接続してください。
- 本製品には3端子を2端子に変換するアダプタは使用しないでください。

延長コード：

- 本製品には、3端子の接地付きプラグと、本製品のプラグと接続できる3穴の差し込み口のある3線式延長コードのみを使用してください。
- 延長コードに損傷がないことを確かめてください。延長コードが必要な場合、本製品に必要な電流を確保するために、12 AWG (2.5 mm²) 以上のコードを使用してください。
- 規格が下回るコードを使用すると、電圧の低下、電力の損失、過熱の原因となります。

警告



火災および爆発の危険性

作業場 に、溶剤や塗料の蒸気のような可燃性の蒸気が存在すると、火災や爆発の原因となることがあります。火災と爆発を防止するために：



- 直火あるいは引火の原因となる煙草、モーター、電気器具などの付近では、可燃性のもの、易燃性のものをスプレーしないでください。
- 塗料や溶剤が装置を通ると、静電気が発生する場合があります。塗料や溶剤からの蒸気がある場合、静電気によって火災や爆発が発生する危険があります。静電気放電と火花を防ぐため、ポンプ、ホースアセンブリ、スプレーガン、およびスプレーエリア内やその付近のすべての物体は、適切に接地する必要があります。Graco の導電性、または接地されている高圧エアレス塗料スプレーヤーホースを使用してください。
- 静電気の放電を防ぐために、すべての容器及び回収システムが接地されている事を確認してください。静電気防止または導電性でない限り、ペールライナーは使用しないでください。
- 接地されているコンセントに接続し、接地されている延長コードを使用してください。3 端子を 2 端子に変換するアダプタは使用しないでください。
- ハロゲン化炭化水素を含むペンキおよび溶剤を使用しないでください。
- 引火性または可燃性の塗料を密閉された場所でスプレーしないでください。
- スプレー作業を行う場所では常に換気を行ってください。操作を行う場所では換気を常に良くしてください。
- スプレーヤーは火花を発生させます。スプレー、すすぎ、洗浄、点検を行うときは、ポンプアセンブリを換気が十分な場所に置き、スプレーする場所から最低でも 6.1 m (20 フィート) 離します。ポンプアセンブリに向かってスプレーしないでください。
- スプレー場所では喫煙しないでください。また火花や炎がある場所ではスプレーしないでください。
- スプレーをする場所では、照明スイッチ、エンジン、あるいは同様の火花を発生する製品を操作しないでください。
- スプレーをする場所は清潔に保ち、ペンキや溶剤の容器、ボロ布、その他の引火性の物を置かないでください。
- スプレーするペンキや溶剤の成分を確認してください。すべての安全データシート (SDSs) やペンキ、溶剤に付属の容器ラベルをお読みください。ペンキや溶剤の製造元の安全指示に従ってください。
- 作業場には消火器を置いてください。

警告



高圧噴射による皮膚への危険性

高圧の噴射により、皮下に有害物質が入り込み、重傷となる可能性があります。万一肌に付着した場合は、直ちに外科的処理を受けてください。



- 人間もしくは動物に向かってガンやスプレーを発射しないでください。
- 手やその他の体の部位を噴射部分に近づけないでください。例えば、身体のかかる部分を使って液漏れを止めようとししないでください。



- ノズル先端ガードを常に使用してください。ノズル先端ガードが定位置にない場合は、スプレーを行わないでください。



- グラコのノズル先端をご利用ください。

- ノズル先端の清掃および交換は注意深く行ってください。ノズル先端がスプレー中に詰まった場合は、ノズル先端を洗浄のために取り外す前に、**圧力開放手順**に従って、装置の電源をオフにして圧力を解放してください。



- 装置は電源切断後も圧力を維持します。装置の電源をオンにしたまま、または加圧中のままで放置しないでください。装置が無人であったり使用されていなかったりする場合は、稼働、クリーニング、または部品の取り外しを行う前に、**P 圧力開放手順**に従ってください。

- 損傷の兆候があるホースや部品がないか確認してください。損傷したホースや部品があれば、交換してください。

- このシステムは、3300 psi の生成能力があります。最低 3300 psi の定格を持つ Graco 製の交換部品や付属品を使用してください。

- スプレーを中断するときは、引き金ロックを掛けてください。引き金ロックが正しく機能しているか確認してください。

- 装置を操作する前に、すべてしっかりと接続されている事を確認して下さい。

- 装置を手早く停止する方法、圧力を除去する方法を学んでおいてください。コントロール類をよく知っておいてください。



装置誤使用の危険

誤用は死あるいは重篤な怪我の原因となります。



- 先端の吹き付けの際は、常に適切な手袋、目の保護具、レスピレーター-またはマスクを着用してください。

- 子供が近くにいる場所では操作やスプレーしないでください。装置は常に、子供が触れることのない場所に保管してください。

- 不安定なサポートの上で部品を伸ばしたり、立てたりしないでください。常にしっかりとした足場を保ち、バランスをとってください。

- 緊張感を保ち、取りかかっている作業から目を離さないでください。

- 疲労状態、薬物を服用した状態、または飲酒状態で装置を操作しないでください。

- ホースをよじれさせたり、曲げ過ぎないでください。

- Graco の仕様を超える気温や圧力にホースをさらさないでください。

- 器具を引っばったり、持ち上げたりするためにホースに力を加えないで下さい。

- 7.6 m (25 フィート) 未満のホースは使用しないでください。

- 装置を改造しないでください。装置を改造または変更すると、所轄機関からの承認が無効になり、安全上の問題が生じる場合があります。

- すべての装置が、それらを使用する環境用に格付けおよび承認されていること確認してください。

警告

 	<p>感電の危険性</p> <p>この装置は、接地する必要があります。不適切な接地、セットアップまたはシステムの使用により感電を引き起こす場合があります。</p> <ul style="list-style-type: none"> • 装置のサービスを行う前にメイン電源のスイッチを OFF にし、電源コードを抜きます。 • 接地端子付きのコンセントだけを使用してください。 • 延長コードは、3 線のもののみを使用してください。 • 接地線の先端部が電源コードおよび延長コードに直接導通していることを確認してください。 • 雨にさらさないでください。室内に保管してください。 • サービス作業を行う際には、電源コードを抜いてから、5 分間待ってください。
	<p>加圧状態のアルミ合金部品使用の危険性</p> <p>加圧された装置内でアルミニウムと混合不可能な液体を使用した場合、深刻な化学反応や装置の破裂を引き起こすことがあります。この警告に従わない場合、致死や重傷、物的損害をもたらす可能性があります。</p> <ul style="list-style-type: none"> • 1, 1, 1-トリクロロエタン、塩化メチレン、その他のハロゲン化炭化水素系溶剤、またはこれらを含む液体は使用しないでください。 • 漂白剤を使用しないでください。 • 他の多くの液体も、アルミニウムと反応する恐れのある化学物質を含んでいる場合があります。適合性については、材料供給元にお問い合わせください。
 	<p>可動部品の危険性</p> <p>可動部品は指や身体の一部を挟んだり、切ったり、切断したりする可能性があります。</p> <ul style="list-style-type: none"> • 可動部品に近づかないでください。 • 保護ガードまたはカバーを外したまま装置を運転しないでください。 • 装置は、突然（前触れもなく）始動することがあります。装置を点検、移動、またはサービスする前に、圧力開放手順に従ってすべての電源接続を外してください。
	<p>有毒な液体又は蒸気の危険性</p> <p>有毒な液体や気体が目に入ったり、皮膚に付着したり、それらを吸い込んだり、飲み込んだりすると、重傷を負ったり死亡したりする恐れがあります。</p> <ul style="list-style-type: none"> • 安全データシート（SDS）を参照して、使用している流体固有の危険性を知っておいてください。 • 有毒な液体は保管用として許可された容器に保管し、廃棄する際には適用されるガイドラインに従ってください。
	<p>個人用保護具</p> <p>作業場にいる際、目の怪我、難聴、毒性ガスの吸引、および火傷を含む大怪我から自身を守るために、適切な保護具を身につける必要があります。この保護具は以下のものを含みますが、必ずしもこれらに限定はされません。</p> <ul style="list-style-type: none"> • 保護めがねと耳栓。 • 液体および溶剤の製造元が推奨するレスピレーター、保護衣および手袋。

構成部品の名称

構成部品の名称

スタンドモデル

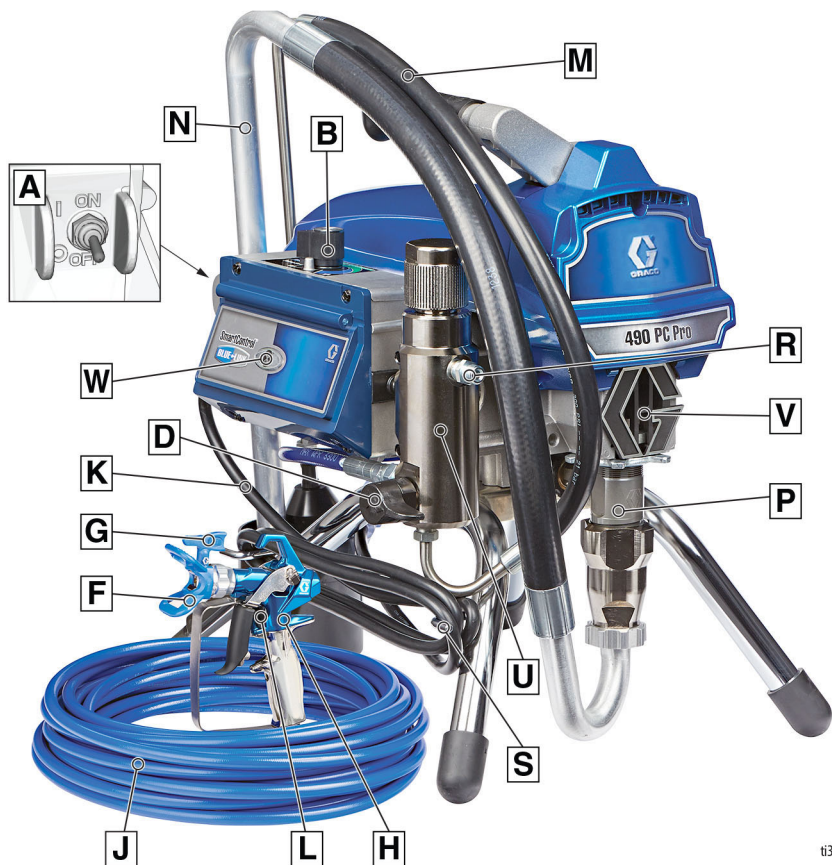

t135142a

A	オン/オフスイッチ
B	圧力コントロール
D	プライムバルブ
F	先端ガード
G	スプレーチップ
H	ガン
J	エアレスホース
K	電源コード
L	引き金ロック
M	ドレンチューブ

N	吸引チューブ
P	ポンプ
R	流体出口
S	電源コードラップ
U	フィルター
V	指ガード / TSL 充填ポイント
W	BlueLink™ステータスライトまたは LCD ディスプレイ
	モデル / シリアルタグ (ここには表示されていません。 装置下部に表示されています。)

Lo-Boy モデル

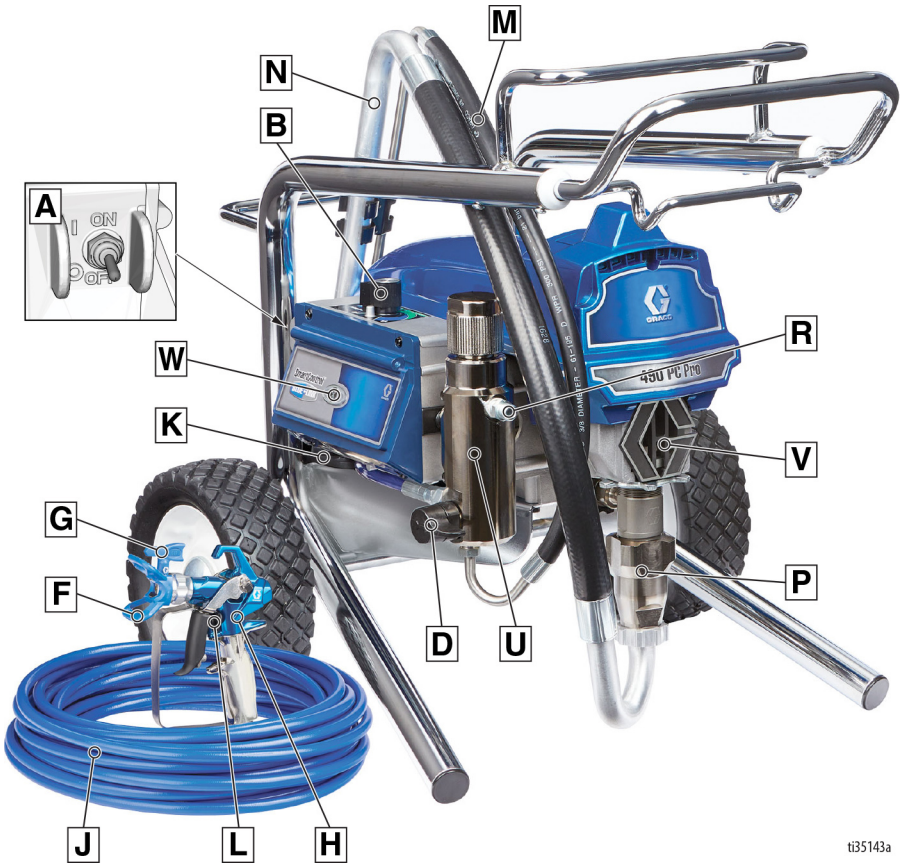

ti35143a

A	オン/オフスイッチ
B	圧力コントロール
D	プライムバルブ
F	先端ガード
G	スプレーチップ
H	ガン
J	エアレスホース
K	電源コード
L	引き金ロック
M	ドレンチューブ

N	吸引チューブ
P	ポンプ
R	流体出口
U	フィルター
V	指ガード / TSL 充填ポイント
W	BlueLink™ステータスライトまたはLCDディスプレイ モデル/シリアルタグ (ここには表示されていません。 装置下部に表示されています。)

構成部品の名称

Hi-Boy モデル

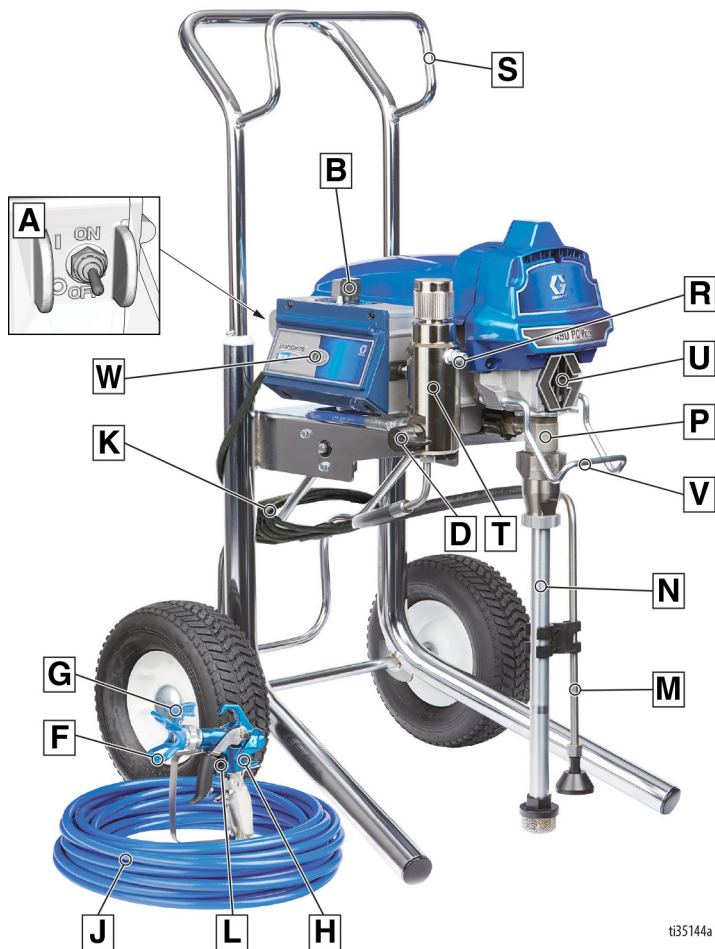

t135144a

A	オン/オフスイッチ
B	圧力コントロール
D	プライムバルブ
F	先端ガード
G	スプレーチップ
H	ガン
J	エアレスホース
K	電源コード
L	引き金ロック
M	ドレンチューブ
N	吸引チューブ

P	ポンプ
R	流体出口
S	ハンガー
T	フィルター
U	指ガード / TSL 充填ポイント
V	ペールフック
W	BlueLink™ステータスライトまたは LCD ディスプレイ
	モデル/シリアルタグ (ここには表示されていません。 装置下部に表示されています。)

接地



静電気放電や感電の危険性を抑えるため、装置は必ず接地してください。電気または静電気放電は、蒸気を発火させたり爆発させたりする可能性があります。接地が適切でないと、感電する可能性があります。適切に接地しておけば、配線を通して電流を逃すことができます。

本スプレーヤーには、適切な接地プラグと適切な接地ワイヤを備えた電源コードが付属しています。

プラグは、各自治体の条例に従って適切に取り付けられ、接地が行われたコンセントに接続する必要があります。

提供されたプラグは改造しないでください。コンセントに適合していない場合には、資格を持った電気技師に適切なコンセントの設置を依頼してください。

電源要件

- 100?120V 装置は 100?120 VAC、50/60 HZ、12 または 15A、単相の電源を必要とします。
- 230V 装置は 230 VAC、50/60 HZ、7 または 9A、単相の電源を必要とします。

延長コード

破損していない接地接点付きの延長コードを使用してください。延長コードが必要な場合は、3 線 2.5 mm² (12 AWG) 以上のコードを使用してください。

注：小さいゲージ、または長い拡張コードを使用すると、スプレーヤーの機能が低下することがあります。

ペール缶

溶剤と油性液体：ご使用の地域の法令に従ってください。コンクリートのような接地された表面に置かれた導電性金属のペール缶のみを使用してください。

接地を妨げる紙や段ボールのような非導電性面に、ペール缶を設置しないでください。



金属缶は必ず接地してください。： 接地線を缶に接続してください。一方の端をペール缶に接続し、他方の端は水道管などのアースに接続します。

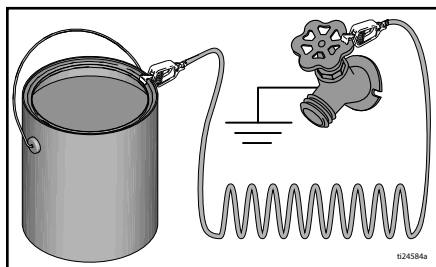

スプレーヤーを洗浄したり、圧力を解放しているときに、接地を維持するために、スプレーガンの金属部分を接地された金属製ペールの側面に向けてしっかりと持って、ガンの引金を引きます。

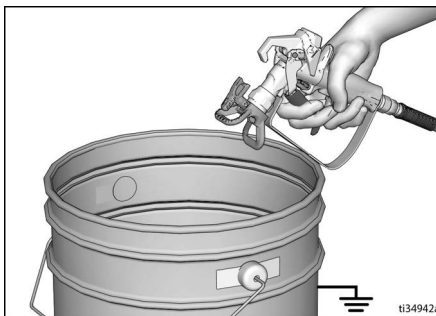

圧力開放手順

圧力開放手順



この記号が表示されている箇所では、圧力開放手順に従ってください。

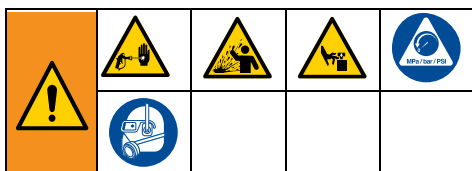

本装置は、圧力が手動で開放されるまでは、加圧状態が続きます。スプレーヤーを停止させたとき、皮膚への侵入、液体の拡散、可動部品など、高圧液体による深刻な損傷を受けないようにするには、スプレーヤーの洗浄または点検を行う前に、および装置のサービス作業を行う前に圧力開放手順を実施します。

1. オン/オフスイッチをオフの位置にします。

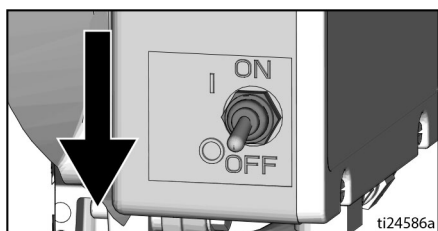

2. 引き金ロックを掛けます。

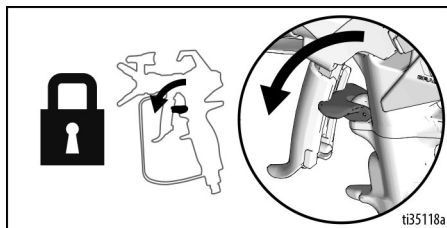

3. 圧力コントロールを最低設定まで回します。

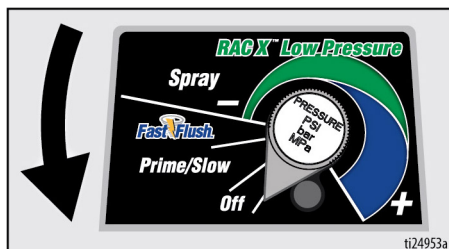

4. ドレンチューブをペール缶に入れ、プライムバルブを下げて圧力を開放します。再びスプレーする準備ができるまで、プライムバルブは下げた位置（排水）のままにします。

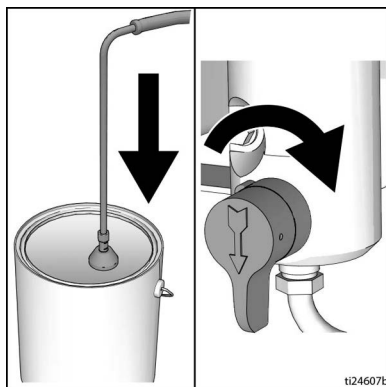

5. 接地した金属ペール缶にスプレーガンの金属部分をしっかりと接触させます。スプレーガンをペール缶に向け、引き金ロックを外し、スプレーガンの引き金を引いて圧力を開放します。

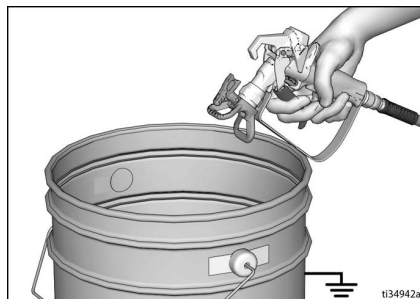

6. 引き金ロックを掛けます。
7. スプレー先端やホースが詰まっているか、圧力が完全に解放されていないと思われる場合、以下の操作を行います。
 - a. 先端ガード保持ナットまたはホース端結合部をごくゆっくと緩めて、徐々に圧力を解放します。
 - b. ナットまたは連結部を完全に緩めます。
 - c. ホースまたは先端の詰まりを除去してください。

引き金ロック

スプレーヤーを停止させているときに、ガンの引き金を誤って引いたり、落としたりぶつけたりして作動させてしまったりすることがないようにするため、必ず引き金ロックを掛けてください。

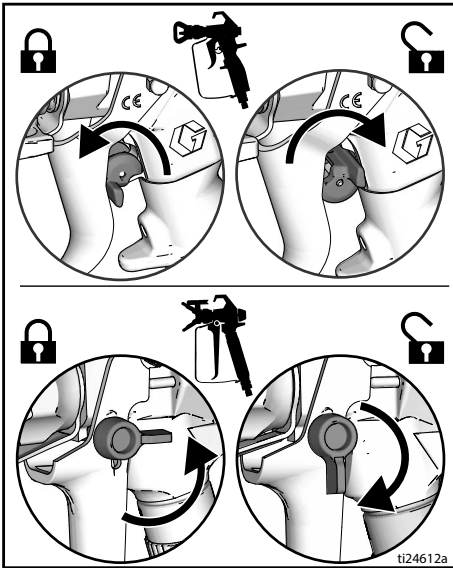

セットアップ

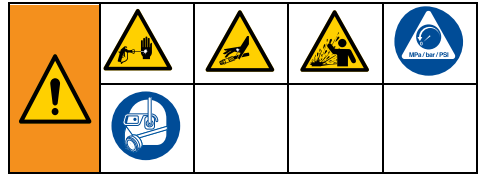

スプレーヤーを初めて開梱する場合、または長期間保管した後開梱する場合、この設定手順に従ってください。最初の設定を実施する際には、液体排出口から出荷用プラグを取り外します。

1. Graco エアレスホースを流体排出口に接続します。レンチを使用してしっかりと絞め付けます。

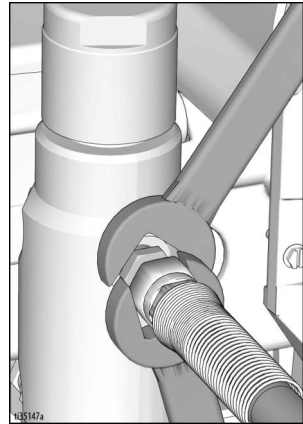

2. ホースのもう一方の終端をガンに接続します。

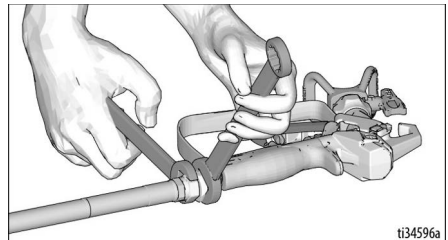

3. レンチを使用してしっかりと絞め付けます。

セットアップ

4. 引き金をロックします。

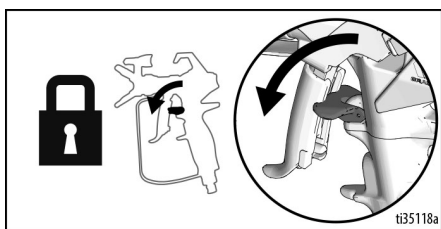

5. 先端ガードを取り外します。

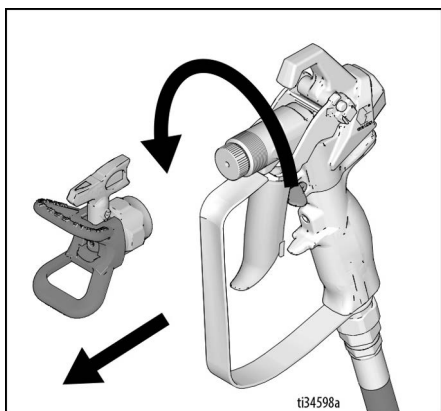

6. スプレーヤーを初めて開梱する場合、インレットストレーナーから梱包材を取り除きます。長期間保管していた場合、インレットストレーナーが異物で詰まっていないかを調べます。

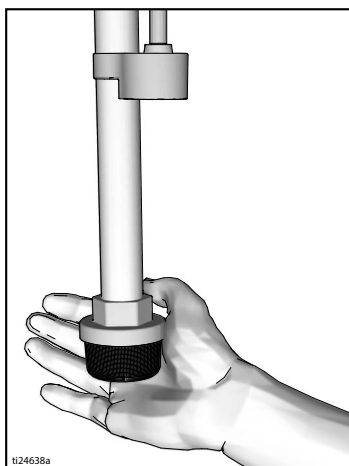

7. パッキンの早期磨耗を防ぐため、スロートパッキンナットに TSL を満たします。これは毎日、およびスプレーを実施するたびに行ってください。

- TSL ボトルのノズルをスプレーヤー前面のグリルの上中央の開口部に差し込みます。
- ボトルを押して、ポンプロッドとパッキンナットシール間のスペースに TSL を十分に注入します。

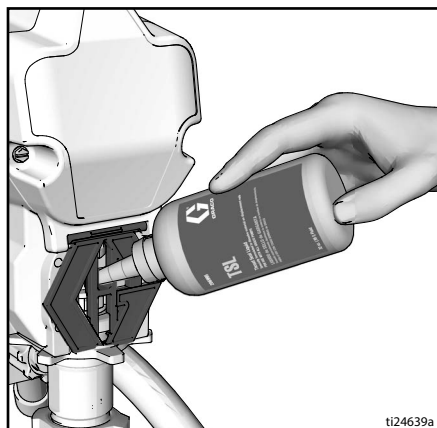

8. 特定のオン/オフスイッチをオフにします。

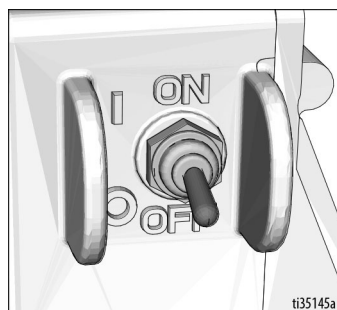

9. 適切に接地されたコンセントに電源コードを差し込みます。

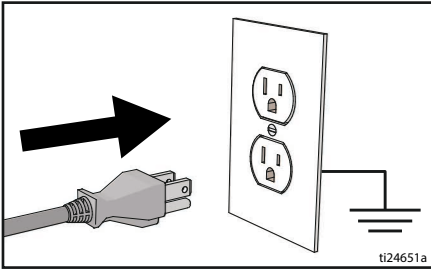

10. プライムバルブを下げます。

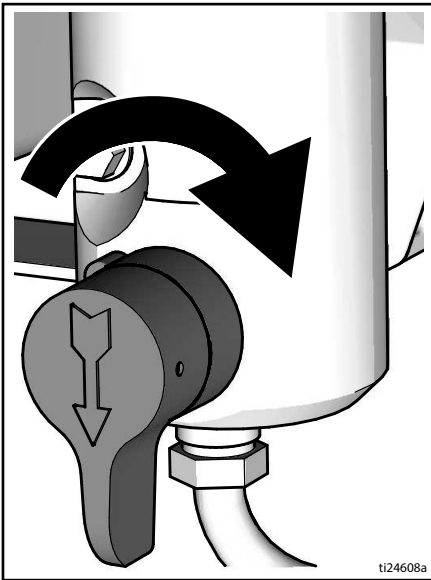

11. 液体吸入口を洗浄液が部分的に充填された、接地された金属ペール内の排出チューブと接続します。**接地**、ページ11を参照してください。

注意：新しいスプレーヤーには保管液が注入されているので、スプレーヤーを使用する前に石油スピリットで洗い流す必要があります。

洗浄液がスプレーする材料と適合性があるか確認してください。適合性のある液体で二次洗浄を行うことが必要になる場合があります。水性塗料の場合には水を、油性塗料の場合には石油スピリットを使用します。

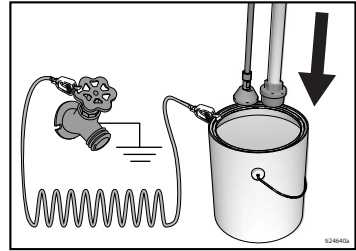

12. 圧力コントロールをオフにします。
13. オン/オフスイッチを**オン**の位置にします。
14. プライムバルブを水平にする。引き金ロックを解除します。
15. 圧力コントロールをプライム/スローに設定します。
16. 接地した金属缶にガンの金属部分をしっかりと接触させます。ガンの引き金を引いて1分間洗浄します。
17. オン/オフスイッチを**オフ**の位置にします。
18. 引き金ロックを掛けます。
19. スプレーヤーの保管液を洗浄した後、ペールの内容物を廃棄します。液体吸入口を洗浄液が部分的に充填された、接地された金属ペール内の排出チューブと再接続します。水性塗料の洗浄には水を、また油性塗料の洗浄には石油スピリットを使用してください。
20. オン/オフスイッチを**オン**の位置にします。
21. プライムバルブを水平にする。引き金ロックを解除します。
22. 接地した金属缶にガンの金属部分をしっかりと接触させます。ガンの引き金を引いて、出てくる液体がきれいになるまで洗浄します。
23. オン/オフスイッチを**オフ**の位置にします。
24. 引き金ロックを掛けます。
25. スプレーヤーは、起動してスプレーする準備ができました。

起動

起動

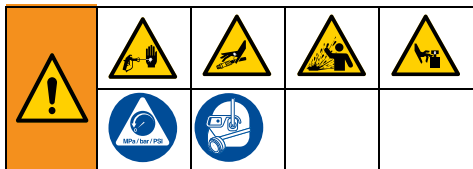

1. 圧力開放手順、ページ 12 を実行します。
2. 圧力コントロールを最低圧力にします。

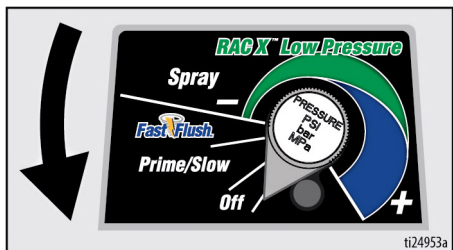

3. オン/オフスイッチをオンの位置にします。



4. 液体注入口を塗料ペールの中に入れます。ドレンチューブを廃液缶の中に入れます。

5. 圧力コントロールを高速洗浄に設定し、モーターを始動させます。塗料を 15 秒間ドレンチューブ内で循環させます。

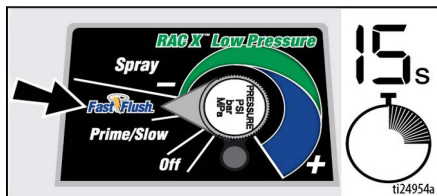

6. プライムバルブを水平にする。引き金ロックを解除します。

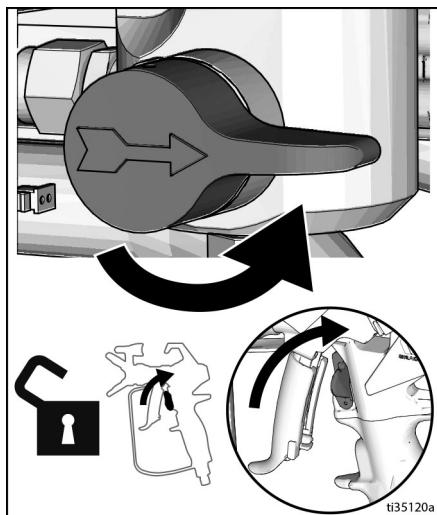

7. ガンを接地された金属廃液ペールに向けて握ります。塗料が排出されるまでガンの引き金を引きます。

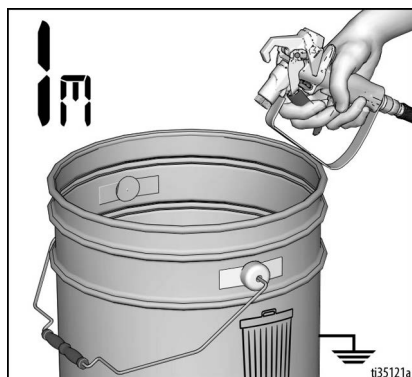

8. ガンを塗料ペール缶へ向け、20 秒間引き金を引きます。引き金を解放し、スプレーヤーの圧力を高めます。引き金ロックを掛けます。

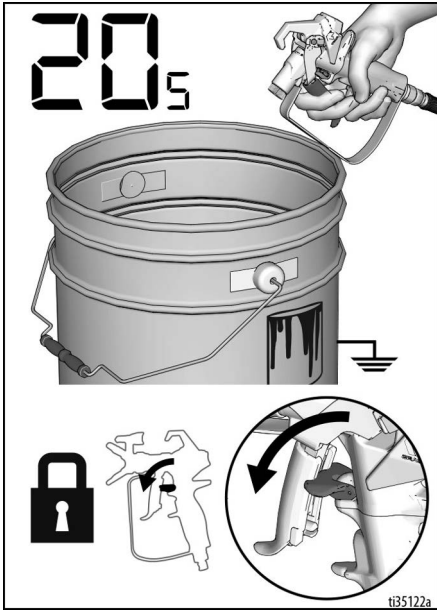

<p>高圧スプレーにより、体内に有害物質が入り込み、重傷を引き起こす可能性があります。手や雑巾で漏れを止めようとししないでください。</p>				

9. 漏れがないか点検します。漏れている場合、**圧力開放手順**、ページ 12 を実施し、すべての取付金具を締め付けてから、起動手順を繰り返します。漏れていない場合、次の手順に移ります。
10. チップアセンブリをガンに取り付けて絞め付けます。**スプレーチップの設置**、ページ 18 を参照してください。ガンアセンブリの操作説明は、別冊のガン取扱説明書を参照してください。

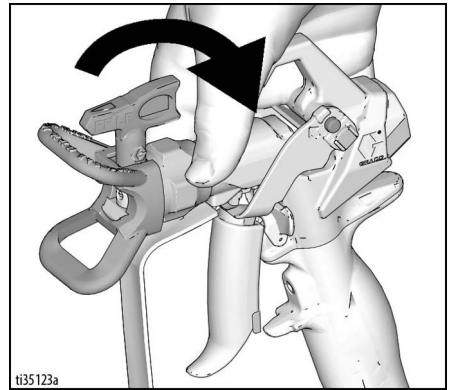

操作

スプレーチップの設置



噴射によって皮膚に重傷を負うことを避けるため、スプレー先端や先端ガードを取り付けたり、取り外したりするときには、スプレー先端の前に手を置かないでください。

1. 圧力開放手順、ページ 12 を実行します。
2. スプレーチップ (A) を使用して、OneSeal™ (B) をチップガード (C) に挿入します。

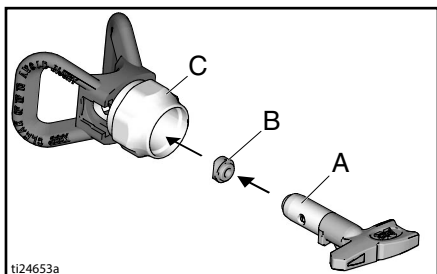

3. スプレー先端を挿入します。

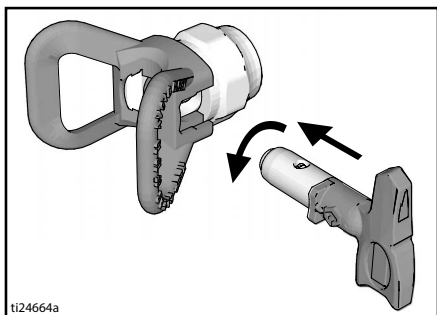

4. アセンブリをガンにねじ込みます。締めます。

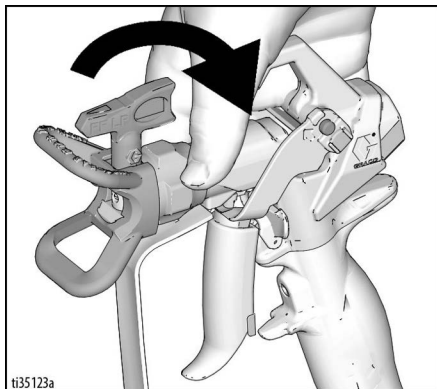

スプレー

RAC X™ FF LP ファイン仕上げの低圧可逆スプレー先端を使用すると、スプレーの圧力が下がる可能性があります。低圧でスプレーすると、オーバースプレーを減らし、スプレーチップの摩耗を減らします。スプレーヤーの圧力を調整することで、オーバースプレーを最小限に抑えます。

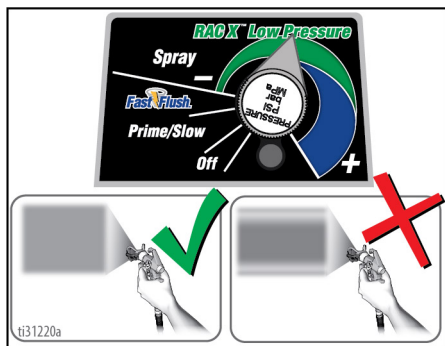

均等に噴霧
ファンパターン分布

テール

1. テストパターンをスプレーします。端にむらが出ないようにするため圧力を調整します。

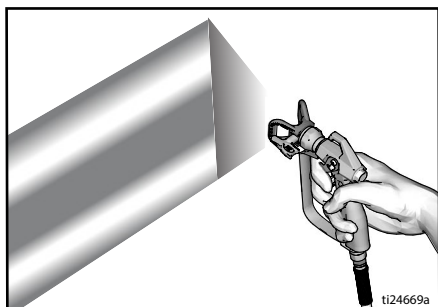

2. 圧力を調整してもむらがなくならない場合には、小さいサイズのチップを使用してください。
3. 表面から 25-30 cm (10 - 12 インチ) 離して、ガンを垂直に持ちます。左右にスプレーを行い、毎回のスプレー部分が 50% 重なるようにします。

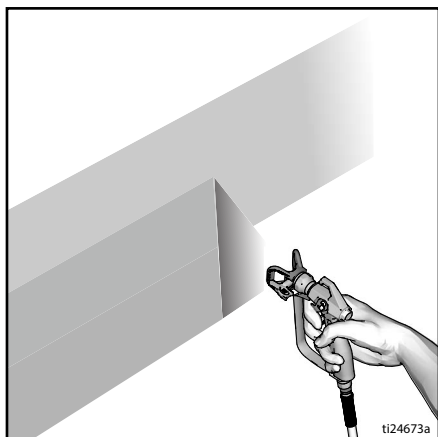

4. 移動後、ガンの引金を引きます。停止前に、引金を解放します。スプレーの追加情報については、別のガンの説明書を参照してください。

スプレーチップの詰まりの清掃



1. 引き金を放します。引き金ロックを掛けます。スプレーチップを回します。引き金ロックを解除します。廃液エリアでガンの引き金を引き、詰まりを取り除きます。



2. 引き金ロックを掛けます。スプレーチップを元の位置に戻します。引き金ロックを解除して噴射を続行します。

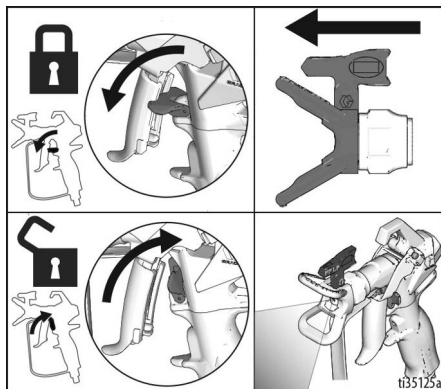

清掃

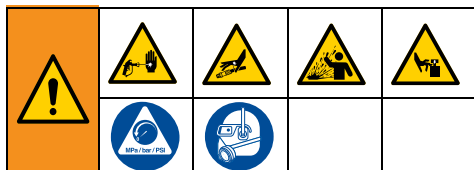

1. 圧力開放手順、ページ 12 を実行します。
2. 先端ガードとスプレー先端を取り外します。追加情報については、別冊のガン取扱説明書を参照してください。

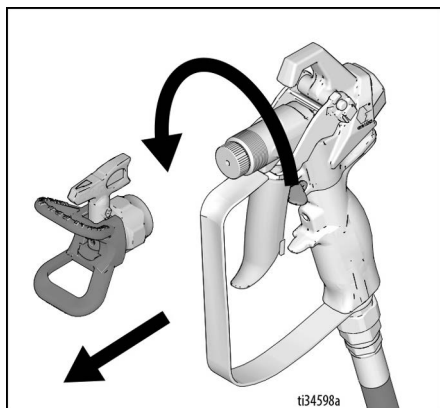

高速洗浄排水チューブ

3. 液体吸入口とドレンチューブを塗料から出し、外側の余分な塗料を拭き取ります。

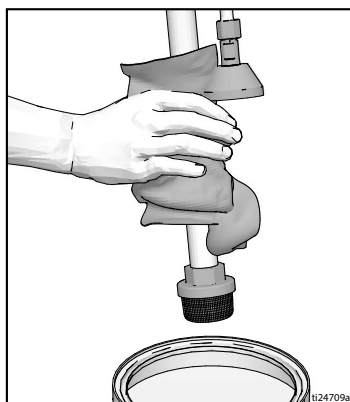

4. 液体吸入口を洗浄液の中に入れます。水性塗料の場合には水を、油性塗料の場合にはミネラルスピリットを使用します。ドレンチューブを廃液缶の中に入れます。

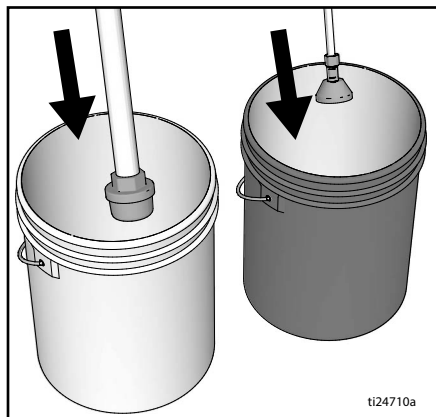

5. プライムバルブを下げ、排水チューブとポンプを洗浄します。

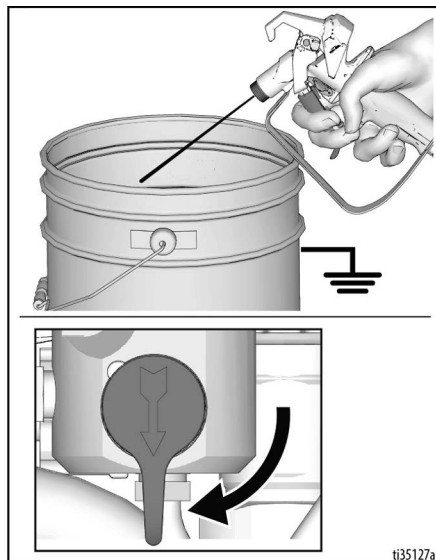

6. ポンプが定常運転となり、洗浄液が廃液ペールに出てくるまで、圧力コントロールを高速洗浄運転に設定します。

高速洗浄ホースとガン

- エアレスホースとスプレーガンを洗浄するには、プライムバルブを水平にします。
- ガンを廃液缶に向けます。引き金ロックを解除します。ポンプが定常運転となり、洗浄液が出てくるまで、圧力コントロールを高速洗浄に設定して、ガンの引き金を引きます。

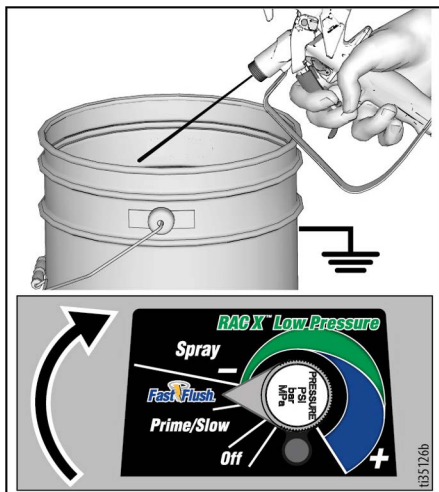

- ガンの引き金を放します。

- 液体吸入口を洗浄液の上まで持ち上げます。

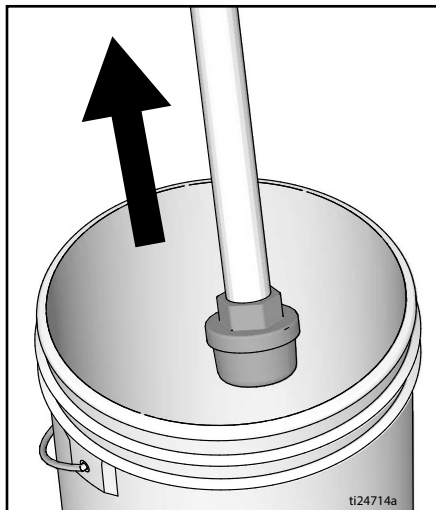

- プライムバルブを水平にしたままで、洗浄用容器に向けてガンの引き金を引き、ホース内の液体を排出します。

- 引き金ロックを掛けます。

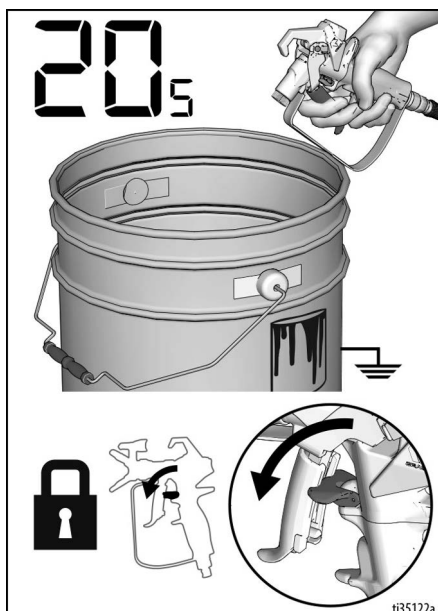

操作

13. 圧力コントロールノブをオフにし、オン/オフのスイッチを **OFF** の位置にします。スプレーヤーから電源を切断します。

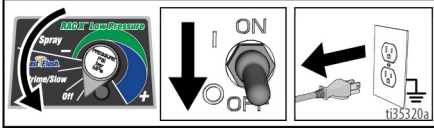

14. ガンとスプレーヤーにフィルターを取り付けていた場合、取り外します。清掃し、点検します。フィルタを取り付けます。別冊のガン取扱説明書を参照してください。

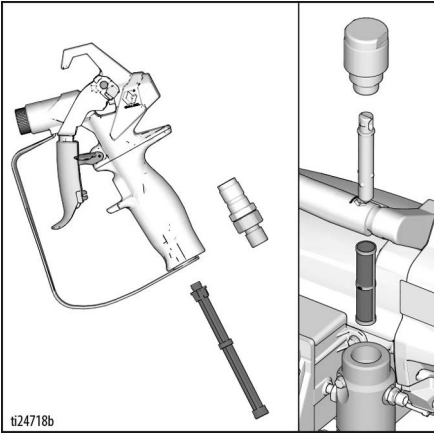

15. 水で洗浄した場合には、ミネラルスピリットでもう一度洗浄します。または Pump Armor で洗浄して、凍結や腐食を防止するための保護コーティングが残るようにします。

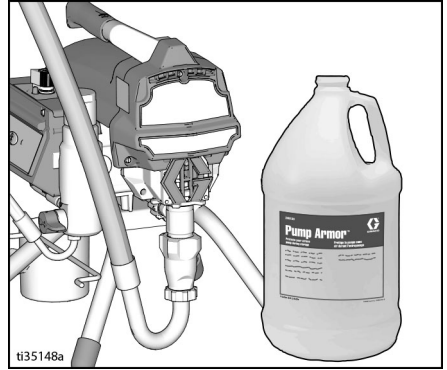

16. スプレーヤー、ホースおよびガンを水またはミネラルスピリットを染み込ませた雑巾で拭きます。

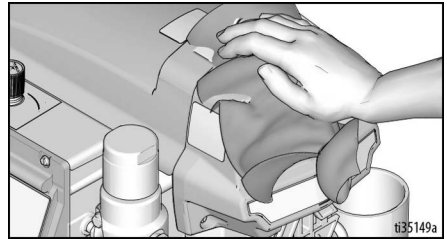

デジタル表示

大部分のモデルはデジタル表示機能を備えています。ここではこの機能の使用法について説明します。



操作メインメニュー

表示ボタンを短く押すと、表示が切り替わります。表示ボタンを5秒間押し続けると、単位が変わったり、データがリセットしたりします。

1. 圧力開放手順、ページ 12 を実行します。
2. スプレーヤーを接地済みのコンセントに差し込みます。オン/オフスイッチをオンの位置にします。

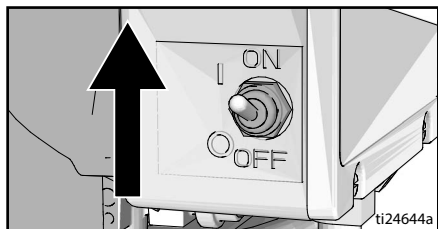
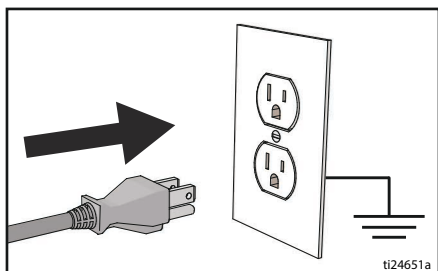

3. 圧力ディスプレイが表示されます。破線の場合、圧力が 200 psi (14 bar、1.4 MPa) 未満であることを示します。

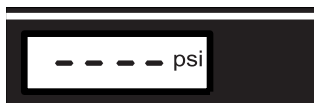

ti2786a

4. ジョブガロン (またはリットル x 10) に移動するには、表示ボタンを短時間押しします。

注意: ジョブ という文字が短時間表示された後、1000 psi (70 bar、7 MPa) 以上でスプレーされたガロン数が表示されます。



ti7486b

5. ボタンを押し続けてゼロにリセットするか、またはボタンを短時間押しライフタイムガロン (またはリットル x 10) に移動します。

注意: ライフ という文字が短時間表示された後、1000 psi (70 bar、7 MPa) 以上でスプレーされたガロン数が表示されます。}



ti7487b

6. 圧力単位 (psi、bar、MPa) を変更するには、希望する単位が現れるまで、表示ボタンを8秒間押し続けます。MPa または bar を選択すると、ガロンからリットル x 10 に変更されます。

操作

保存データの表示

1. 圧力開放手順、ページ 12 を実行します。
2. 表示ボタンを押し、オン/オフのスイッチをオフの位置にします。

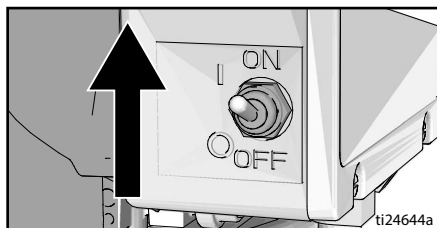

3. S/N が 1 秒間表示され、その後、シリアル番号が表示されます。表示ボタンを短時間押すと、モーター稼働時間の合計が表示されます。



ti7489b

4. 表示ボタンを短時間押すと、最後のエラーコードが表示されます。: 例 E=07
トラブルシューティングの情報については電気関連、ページ 30 を参照してください。



ti7490b

5. 表示ボタンを押した状態でエラーコードをゼロにクリアします ソフトウェア REV に移動するには、ボタンを短時間押します。



ti7491b

6. オン/オフスイッチをオフ位置にして、保存データモードを終了します。

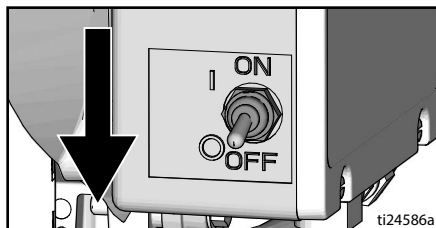

ti24586a

BlueLink™ App

(該当する場合)

Apple App Store、Google Play、または他の利用可能なアプリケーションストアから Graco BlueLink アプリをダウンロードし、Bluetooth® を介してペイントスプレーに接続します。

BlueLink app を介して、スプレーヤー情報、設定、統計および、WatchDog™、改善されたメンテナンストラッキング、スプレーヤートラッキングおよびジョブトラッキングのような有効な特徴を取り出すことができます。下記の場所に Graco BlueLink App があります。

<https://www.graco.com/BlueLink>



更なる詳細な説明書は、app 内から取り出すことができます。次のオンラインからも説明書を取り出すことが可能です。:

<https://www.graco.com/BlueLinkSupport>



BlueLink の有効化または無効化



Graco BlueLink システムは、Bluetooth を使用してスプレーヤーの制御盤と携帯電話間の通信が可能です。Bluetooth トランスミッターを遮断して BlueLink を無効化する場合、下記の手順を実施します。

1. オン/オフスイッチを**オフ**の位置にします。圧力コントロールノブを反時計回りに一杯まで**オフ**位置にします。
2. コンセントからスプレーヤーを取り外し、5 分間電力を放散させます。
3. 制御ボックスのカバーを取り外します。
4. 主要制御盤でリボンケーブルを外してください。BlueLink を有効にする場合、このケーブルを再度接続してください。



5. 制御ボックスのカバーを再度取り付けます。

保守

スプレーヤーを正常に操作するには、日常の保守が重要です。保守には、スプレーヤーの動作を確認するための日常の操作が含まれています。これにより将来のトラブルを回避します。



メンテナンス作業前に **圧力開放手順**、ページ 12 を行ってください。

活動	間隔
スプレーフィルター、液体吸入口ストレーナー、およびガンフィルターの点検/クリーニング	これは毎日、およびスプレーを実施するたびに実施します。
モーターのシールドベントに詰まりがないか点検します。	これは毎日、およびスプレーを実施するたびに実施します。
TSL を TSL 充填ポイントを通して充填します。	これは毎日、およびスプレーを実施するたびに実施します。
スプレーヤーが停止していることを確認します。 スプレーヤーガンの引き金を引いていない場合、スプレーヤーのモーターはストール状態になっており、ガンの引き金を引くまで再始動しないはずですが。 ガンの引き金を引いていないのにスプレーヤーが再始動した場合、ポンプの内部/外部の漏れと、プライムバルブの漏れがないか点検してください。	3785 リットル (1000 ガロン) ごと
スロートパッキンの調整 長期間の使用によりポンプパッキンから漏れ始めたら、漏れが止まる、または少なくなるまでパッキンナットを締めてください。これにより、パッキンの交換が必要になるまで、100 ガロン余分に運転することができます。パッキンナットは、O リングを取り外さなくても締めることができます。	使用程度に応じて必要になったとき



メンテナンスの予定が実行でき、Graco BlueLink app を用いて追跡可能です。

寿命終了時のリサイクルと廃棄

製品の有効期間が終了した場合、責任ある方法で分解しリサイクルを実施してください。

準備：

- 圧力開放手順、ページ 12 を実行します。
- 液体を排出し、適用される法令に従って廃棄してください。材料製造会社の安全データシートを参照してください。

分解と廃棄：

- モータ、回路基板、ディスプレイおよび他の電子部品を取り外します。制御盤上のバッテリーホルダーからコイン型バッテリーを取り外します。該当する法規に従ってリサイクルします。
- 家庭用または商業用廃棄物の電子部品は廃棄しないでください。
- 残った製品をリサイクリング施設に搬送します。

トラブルシューティング

機械 / 液体流量



1. 点検または修理の前に、**圧力開放手順**、ページ 12 を実施します。
2. 装置を分解する前に、潜在的な問題および原因をすべて確認してください。

問題	チェック項目 問題がなければ次のチェックに進む	処置方法 問題があれば、この欄を参照
スプレーヤーには電気が来ているのに制御盤のステータスライトが点滅または消灯している。	故障しています。	電気関連 、ページ 30 から、修理方法を選択します。
ポンプの出力が低い	スプレー先端が摩耗しています。	圧力開放手順 、ページ 12 を実施し、チップを交換します。別冊のガンまたはチップ取扱説明書を参照してください。
	スプレー先端が詰まっています。	圧力を下げる。スプレー先端を点検し、クリーニングします。
	塗料供給	補充を行ってから、もう一度ポンプのプライミングを実行します。
	インテークストレーナーが詰まっています。	取り外して拭き取り、再び設置します。
	吸入口のバルブボールとピストンボールが正常に取り付けられていません。	取入口バルブを取り外して拭きます。ボールとシートに切れ傷がないか確認し、必要に応じて交換します。ポンプ取扱説明書を参照して下さい。塗料は使用する前に濾して、ポンプの詰まりの原因となる粒子を取り除きます
	液体フィルターまたは先端フィルターが詰まっているか汚れています。	フィルターを清掃します。
	プライムバルブに漏れがあります。	圧力開放手順 、ページ 12 を実施し、プライムバルブを修理します。
	ガンの引き金を放すと、ポンプが動作し続けないことを確認します。(プライムバルブに漏れがない。)	ポンプのサービス作業を行います。ポンプ取扱説明書を参照して下さい。
スロットパッキンナットの周囲で漏れている場合、パッキンナットが摩耗または損傷している可能性があります。	パッキンを交換します。ポンプ取扱説明書を参照して下さい。さらにピストンバルブシートに固まった塗料または切れ目が見えて、必要であれば交換します。パッキンナット/ウェットカップを締めます。	

トラブルシューティング

問題	チェック項目 問題がなければ次のチェックに進む	処置方法 問題があれば、この欄を参照
ポンプの出力が低い	ポンプロッドが壊れています。	ポンプを修理します。ポンプ取扱説明書を参照して下さい。
	ストール圧が低くなっています。	圧力コントロールノブを時計回りに十分回します。圧力コントロールノブが適切に取り付けられていて、時計回りに確実に回るようにします。問題が解決しない場合は、圧力トランスデューサーを交換します。
	ピストンパッキンが磨耗または損傷している。	パッキンを交換します。ポンプ取扱説明書を参照して下さい。
	ポンプの O リングが磨耗または損傷しています。	O リングを交換します。ポンプ取扱説明書を参照して下さい。
	吸入バルブボールが材料のため詰まっています。	吸入バルブの汚れを除去します。ポンプ取扱説明書を参照して下さい。
	粘性の高い材料使用時のホースの大幅な圧力低下。	ホースの全長を短くします。
	延長コードのサイズが正しいか確認します。	延長コード 、ページ 11 を参照してください。
モーターは作動するがポンプがストローク動作しない	接続ロッドアセンブリが損傷しています。ポンプ取扱説明書を参照して下さい。	接続ロッドアセンブリを交換します。ポンプ取扱説明書を参照して下さい。
	ギアまたはドライブハウジングが損傷しています。	ドライブハウジングアセンブリとギアに損傷がないか確認します。必要であれば交換します。
スロートパッキンナットへ塗料が過度に漏れる	スロートパッキンナットが緩んでいる。	スロートパッキンナットスペーサーを外します。漏れが止まる程度までスロートパッキンナットを締めます。
	スロートパッキンナットが磨耗または損傷している。	パッキンを交換します。ポンプ取扱説明書を参照して下さい。
	排水ロッドが磨耗または損傷している。	ロッドを交換します。ポンプ取扱説明書を参照して下さい。
ガンから液体が出ている	ポンプまたはホース内に空気が入っている。	すべての接液部を点検し、しっかりと締めます。プライミング中にできるだけゆっくりとポンプを回転させます。
	スプレー先端が部分的に詰まっています。	先端の詰まりを除去する スプレーチップの詰まりの清掃 、ページ 19 を参照してください。
	液体供給元の量が少ないか、空になっている。	液体供給を再充填します。ポンプをプライムします。ポンプ取扱説明書を参照して下さい。液供給の点検回数を増やし、空の状態のポンプを運転しないようにします。

トラブルシューティング

問題	チェック項目 問題がなければ次のチェックに進む	処置方法 問題があれば、この欄を参照
ポンプのプライムが困難	ポンプまたはホース内に空気が入っている。	すべての接液部を点検し、しっかりと締めます。プライミング中にできるだけゆっくりとポンプを回転させます。
	吸入バルブに漏れがある。	吸入バルブの汚れを除去します。ボールシートに切れ目や摩耗がなく、ボールが適切に取りつけられていることを確認します。バルブを再組立します。
	ポンプパッキンが磨耗しています。	ポンプのパッキンを交換します。ポンプ取扱説明書を参照して下さい。
	塗料の粘度が高すぎる。	供給業者の推奨に従って塗料の粘度を下げます。
スプレーヤーが 5 ~ 10 分間動作し、その後停止する。	ポンプパッキンナットを締め付け過ぎている。ポンプパッキンナットを締め付け過ぎていると、ポンプロッドのパッキンによってポンプの動作が制限され、モーターが過負荷になる。	ポンプパッキンナットを緩めます。スロートまわりに漏れがないか点検します。必要な場合、ポンプのパッキンを交換します。ポンプ取扱説明書を参照して下さい。

トラブルシューティング

電気関連

症状：スプレーヤーが動作しない、動作中に停止する、または遮断しない。



圧力開放手順、ページ 12 を実行します。

1. 正しい電圧の接地済みのコンセントにコードを差し込みます。
2. オン/オフスイッチをオフにして、30 秒間待ち、電源を再度オンにします（これによるスプレーヤーが通常動作モードになります）。
3. 圧力コントロールノブを時計方向に 1/2 回転回します。

4. 制御ボックスのカバーを取り外して、制御ボードのステータスライトを確認します。どのコード（または電圧供給以外の他のコード）に問題があるかを判断するには、制御盤のステータスライトを参照します。オン/オフスイッチをオフにして背面カバーを外し、次に電源をオンに戻します。ステータスライトを観察します。LED 点滅の合計値は、エラーコード番号に等しくなります（例：2 回点滅はコード 02 となります）。



トラブルシューティングの手順では、電気的および可動部品には触れないでください。トラブルシューティングのためにカバーを取り外すときには、感電の危険を避けるため、電源コードを抜いてから 5 秒間待ち、蓄えられた電気を放電させてください。

エラーコードメッセージ

コード	メッセージ	作業
02	高圧を検出 - 圧力を解放してください	詰まりがないか調べます。Graco のスプレーホースだけを使用してください。少なくとも 15 m/50 フィートの長さのホースを使用してください。
03	圧力トランスデューサーを検出できません	トランスデューサーの接続を調べます。
05	モーターが回転していません	機械的故障とモーターの接続を確認してください。材料の粘度が高すぎることがあるので、薄めます。
06	モーターが過熱しています	スプレー装置をオフにしてください。モーターの接続を確認します。シュラウドベントがブロックされていないか確認します。スプレーヤーが冷えるまで 1 時間かかります。

トラブルシューティング

問題	チェック項目	チェック方法
<p>スプレーヤーがまったく動作しない かつ 制御盤ステータスライトが点灯しない</p>	<p>35 ページのフローチャートを参照してください。</p>	
<p>スプレーヤーがシャットオフしない かつ 制御盤ステータスライトが 2 回点滅を繰り返します。</p>	<p>制御盤。</p>	<p>制御盤を交換します。</p>
<p>スプレーヤーがまったく動作しない かつ 制御盤ステータスライトが 2 回点滅を繰り返します。</p>	<p>トランスデューサまたはトランスデューサの接続を点検します。</p>	<p>システムに圧力が加わっていないことを確認します（圧力開放手順、ページ 12 を参照）。フィルターの詰まりのような液路の詰まりがないことを確認します。</p> <p>金属編組のないエアレス塗料スプレーホースを使用します。小径のホースまたは金属編組ホースを使用すると、高圧のスパイクを発生する可能性があります。</p> <p>オン/オフスイッチをオフにして、スプレーヤの電源を外します。</p> <p>制御盤のトランスデューサと接続を点検します。</p> <p>制御盤のソケットからトランスデューサを取り外します。トランスデューサと制御盤の接点が清浄で安全であることを確認します。</p> <p>制御盤のソケットにトランスデューサを再び接続します。電源を接続し、オン/オフスイッチをオンにして、コントロールノブを時計回りに 1/2 回転回します。スプレーヤーが適切に動作しない場合は、オフ/オフスイッチをオフにして、次の手順に進みます。</p> <p>新しいトランスデューサを取り付けます。電源を接続し、オン/オフスイッチをオンにして、コントロールノブを時計回りに 1/2 回転回します。スプレーヤーが適切に動作しない場合は、制御盤を交換します。</p>

トラブルシューティング

問題	チェック項目	チェック方法
<p>スプレーヤーがまったく動作しないか つ</p> <p>制御盤ステータスライトが 3 回点滅を繰り返します。</p>	<p>トランスデューサまたはトランスデューサの接続を点検します（制御盤は圧力信号を検出していません）。</p>	<p>オン/オフスイッチをオフにして、スプレーヤーの電源を外します。</p> <p>制御盤のトランスデューサと接続を点検します。</p> <p>制御盤のソケットからトランスデューサを取り外します。トランスデューサと制御盤の接点が清浄で安全であることを確認します。</p> <p>制御盤のソケットにトランスデューサを再び接続します。電源を接続し、オン/オフスイッチをオンにして、制御ノブを時計回りに 1/2 回転回します。スプレーヤーが動作しない場合は、オン/オフスイッチをオフにして、次の手順に進みます。</p> <p>制御盤のソケットに動作確認を済ませたトランスデューサを接続します。</p> <p>オン/オフスイッチをオンにして、コントロールノブを時計回りに 1/2 回転回します。スプレーヤーが動作する場合は、新しいトランスデューサを取り付けます。スプレーヤーが動作しない場合は、制御盤を交換します。</p> <p>抵抗計でトランスデューサーの抵抗値を計測します（赤と黒の配線間は 9 キロオーム未満、緑と黄色の配線間は 3～6 キロオーム）。</p>
<p>スプレーヤーがまったく動作しないか つ</p> <p>制御盤ステータスライトが 5 回点滅を繰り返します。</p>	<p>制御回路はモーターに動作するよう命令していますが、モーター軸が回転しません。ローターがロックされた状態であるか、モーターと制御回路の間で接続されていない箇所が存在する可能性があります。モーターまたは制御盤に問題があるか、またはモーターの引き込み電流が過大です。</p>	<ol style="list-style-type: none"> 1. ポンプを外し、スプレーヤーの動作を試みます。モーターが動作した場合は、ポンプがロックまたは凍結していないか、または駆動列を点検してください。スプレーヤーが動作しない場合は、手順 2 を続行します。 2. オン/オフスイッチをオフにして、スプレーヤーの電源を外します。 3. 制御盤のソケットからモーターの接続を外します。モーターコネクタと制御盤の接続部がクリーンで固定されていることを確認します。接点が清浄で固定されている場合には、手順 4 に進みます。 4. スプレーヤーをオフにし、スピンモーターファンを 1/2 回転回します。スプレーヤーを再び始動します。スプレーヤーが動作する場合、制御盤を交換します。スプレーヤーが動作しない場合は、手順 5 を続行します。

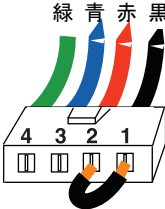
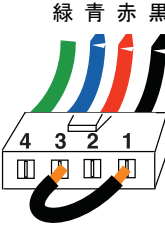
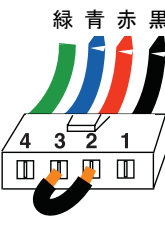
問題	チェック項目	チェック方法
		<p>5. スピンテストの実行：大型 4 ピンモーターフィールドコネクタでテストします。スプレーヤから液体ポンプの接続を外します。ピン 1 とピン 2 の間をジャンパーで接続して、モーターをテストします。モーターのファンを毎秒約 2 回転で回します。ファンのところで、歯車が運動に抵抗しているのが感じられるはずですが、抵抗が感じられない場合は、モーターを交換する必要があります。ピン 1 と 3、およびピン 2 と 3 の組み合わせでも繰り返します。このテストでは、ピン 4（緑のワイヤー）は使用しません。すべてのスピンテストが良好である場合は、手順 6 を続行します。</p> <p>手順 1:</p>  <p>手順 2:</p>  <p>手順 3:</p> 
		<p>6. フィールドショートテストを行います：大型 4 ピンモーターフィールドコネクタでテストします。ピン 4、接地線、および残りの 3 ピンのいずれかからでも導通があってはなりません。モーターがフィールドコネクタのテストをパスしなかった場合は、モーターを交換してください。</p> <p>7. モーターコネクタを制御盤のソケットに再接続します。電源を接続し、オン/オフスイッチをオンにして、コントロールノブを時計回りに 1/2 回転回します。モーターが動作しない場合、制御盤を交換します。</p>

トラブルシューティング

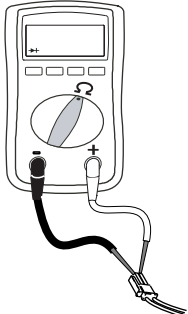
問題	チェック項目	チェック方法
<p>スプレーヤーがまったく動作しない かつ 制御盤ステータスライトが 6 回点 滅を繰り返します。</p>	<p>モーターが高温になっているか、 モーター温度機器が故障してい ます。</p>	<p>スプレーヤーが冷却するまで待ちま す。温度が下がった状態でスプレー ヤーが動作した場合には、過熱の原 因を修理してください。スプレー ヤーは、十分換気された、涼しい場 所に保管してください。モーターの 空気取り入れ口がふさがっていない ことを確認します。それでもスプ レーヤーが動作しない場合には、 モーターを交換します。 注： テストのためにモーターを冷 ます必要があります。</p> <ol style="list-style-type: none"> 1. 温度機器コネクタ（黄色の線） を制御ボードでチェックしま す。 2. 制御盤のソケットから温度機 器コネクタを取り外します。 接点が清浄で安全であることを 確認します。温度機器の抵 抗を測定します。読み取り値 が正しくない場合は、モー ターを交換してください。
		<p>モーター温度スイッチの確認： 温度ワイヤーの接続を外します。 メーターを Ω に設定します。メー ターは 100k オームを示すはずで す。</p>  <ol style="list-style-type: none"> 3. 温度機器コネクタを制御盤の ソケットに再び接続します。 電源を接続し、スプレーヤー をオンにして、コントロール ノブを時計回りに 1/2 回転回 します。スプレーヤーが動作 しない場合、制御盤を交換し ます。
<p>基本的な電気的問題</p>	<p>モーターのリード線はしっかり固 定され、正しい接続先に接続され ています。</p> <p>モーターの電機整流子に焼けた 点、溝、またはひどく荒れた箇所 がないか確認します。</p>	<p>接続のゆるい端子を交換します。 リード線と圧着します。端子がしっ かりと接続されていることを確認し てください。</p> <p>回路ボードの端子をクリーニングし ます。リード線を再びしっかりと接 続します。</p> <p>モーターを取り外し、可能であれ ば、モーターショップで整流子の表 面を仕上げ直してもらいます。</p>

電気関連

スプレーヤーが動作しない

(手順については以下のページを参照)

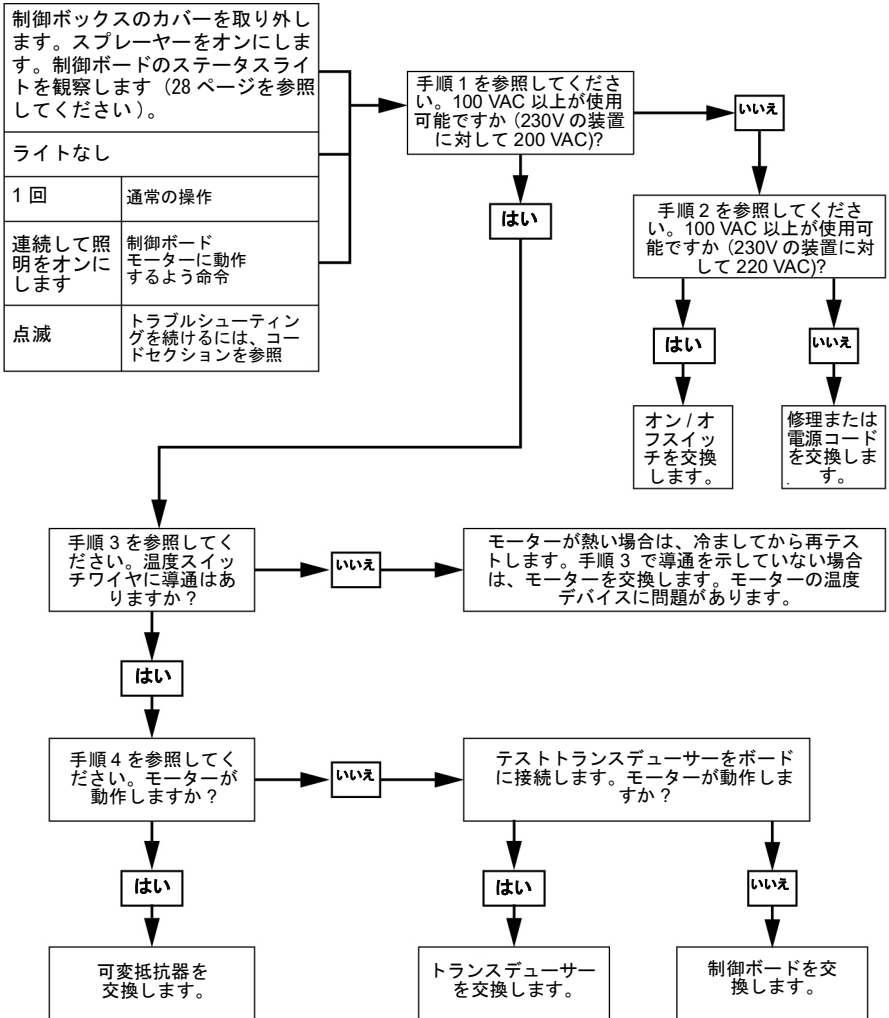

ti24726a

トラブルシューティング

手順 1:

電源コードを接続して、スイッチをオンにします。プローブを制御ボードに接続します。メーターを AC 電圧に変えます。

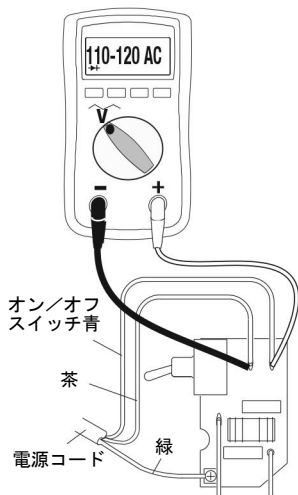

手順 2:

電源コードを接続して、スイッチをオンにします。プローブを制御ボードに接続します。メーターを AC 電圧に変えます。

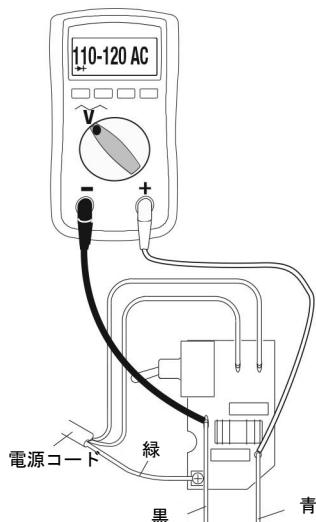

手順 3:

モータの温度スイッチをチェックします。黄色ワイヤーの接続を外します。メーターは 100k オームを示すはずですが、注意：モーターは、読み取り中は冷めている必要があります。

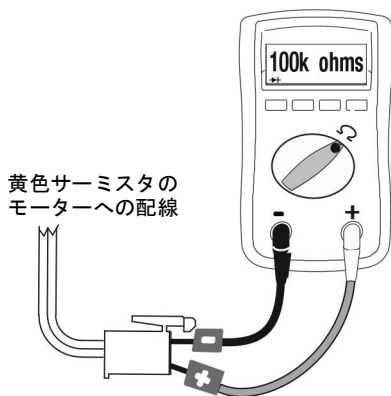

手順 4:

可変抵抗器の接続を外します。電源コードを接続して、スイッチをオンにします。

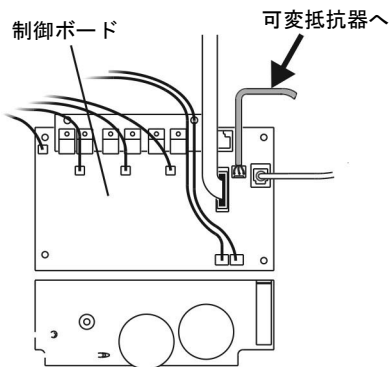

ti24084a

電気関連

スプレーヤーの電源がオフにならない

1. 圧力開放手順、ページ 12 を実行します。プライムバルブをオープン（下）にし、オン/オフスイッチをオフにします。
2. 可能な場合は制御ボードステータスライトが見えるように、制御ボックスのカバーを取り外します。

トラブルシューティング手順

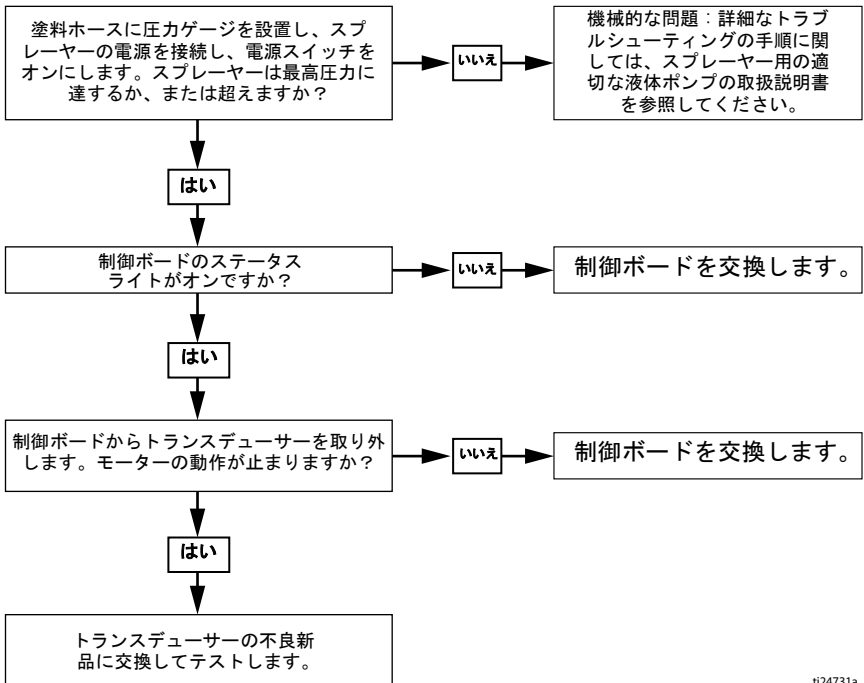

ti24731a

490/495/395EU スタンドスプレーヤー

490/495/395EU スタンドスプレーヤー

参照番号	トルク
	140-160 in-lb (15.8 - 18.1 N•m)
	23-27 in-lb (2.6 - 3.0 N•m)
	ハンマーで締めます
	20-30 フィートポンド (33.9 - 40.7 N•m)

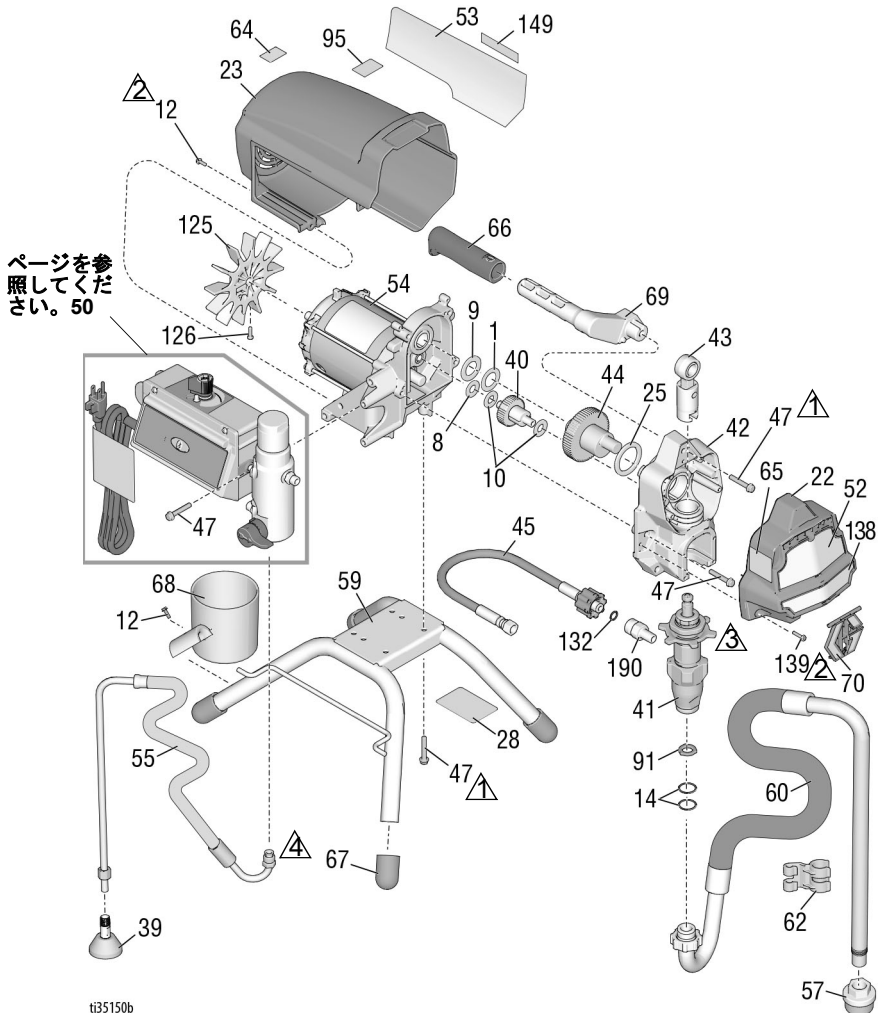

ti35150b

490/495/395EU スタンドスプレーヤー

490/495/395EU スタンドスプレーヤー部品リスト

参照 番号	部品	説明	個数	参照 番号	部品	説明	個数
1	107434	軸受、スラスト	1	55	246381	ホース、ドレン、スタン ド、s 39、 62 を含む	1
8	116073	ワッシャー、スラスト	1	57	276897	ストレーナー、7/8-14 unf	1
9	116074	ワッシャー、スラスト	1	59	19Y413	キット、フレーム、スタ ンドマウント、 67 を含む	1
10	116079	軸受、スラスト	2	60	246386	キット、ホース吸引、 14、57、62 を含む	1
12	117501	ネジ、機械式、六角ワッ シャーヘッド	9	61	ページを参 照してくだ さい。48	ガン、スプレー（表示な し）	1
14	117559	Oリング	2	62	276888	クリップ、ドレインライ ン	1
22	17C541	カバー、前面、塗装	1	63▲	ページを参 照してくだ さい。48	ラベル、警告	1
23	287900	シールド、モーター、 塗装済み 12 を含む	1	64▲	16G596	ラベル、警告（ヨーロッ パ）	1
25	180131	軸受、スラスト	1	65▲	ページを参 照してくだ さい。48	ラベル、警告	1
28	ラベル、識別、透明	2	66	116139	グリップ、ハンドル	1	
33	238049	液体、TSL（表示なし）	1	67	15G857	キャップ、レッグ	4
34▲	ページを参 照してくだ さい。48	カード、医療用アラート（ 表示なし）	1	68	15G838	カップ、吸引/排出	1
39	241920	偏向板、ネジ式	1	69	287072	ハンドル、スプレーヤ、 47、66 を含む	1
40	249194	ギヤ、リデューサー	1	70	17C483	カバー、ポンプロッド	1
41	ポンプ、容積、PC	1	91	115099	ワッシャー、ガーデン ホース	1	
	17C487	北米		95	15Y118	ラベル、アメリカ製	1
	17C488	アジア / ANZ / 日本 / 台湾 / 韓国		125	287898	キット、ファン、 126 を含む	1
	17C489	欧州		126	115477	ネジ、機械式、トルック ス	1
42	24W817	ハウジング、ドライブ、 PC、 10、47 を含む	1	132	16H137	Oリング、FX-90	1
43	24W640	ロッド、接続、PC	1	139	127914	ネジ、マッハ、スロット、 六角	3
44	24X020	キット、修理、クランク シャフト、 25 を含む	1	149	ラベル、ホームセンター 490、495 395EU	1	
45	24W830	キット、ホース、 cpld、PC、 132 を含む	1	190	17C231	金具、ポンプ、1/4 NPT	1
46	ページを参 照してくだ さい。48	ホース、cpld、 1/4 in. x 50 ft（表示なし）	1	206994	液体、TSL、8 オンス（表示なし）	1	
47	117493	ネジ、機械式、六角ワッ シャーヘッド	13	▲ 交換用の安全ラベル、タグ、カードについては 無償にて提供いたします。			
52	ページを参 照してくだ さい。48	ラベル、前面、上 / 下	1				
53	ページを参 照してくだ さい。48	ラベル、側面	1				
54	287805	モーター、 1、8、9、10、125、126 を 含みます 490/495/395EU	1				

490/495/595 Lo-Boy スプレーヤー

490/495/595 Lo-Boy スプレーヤー

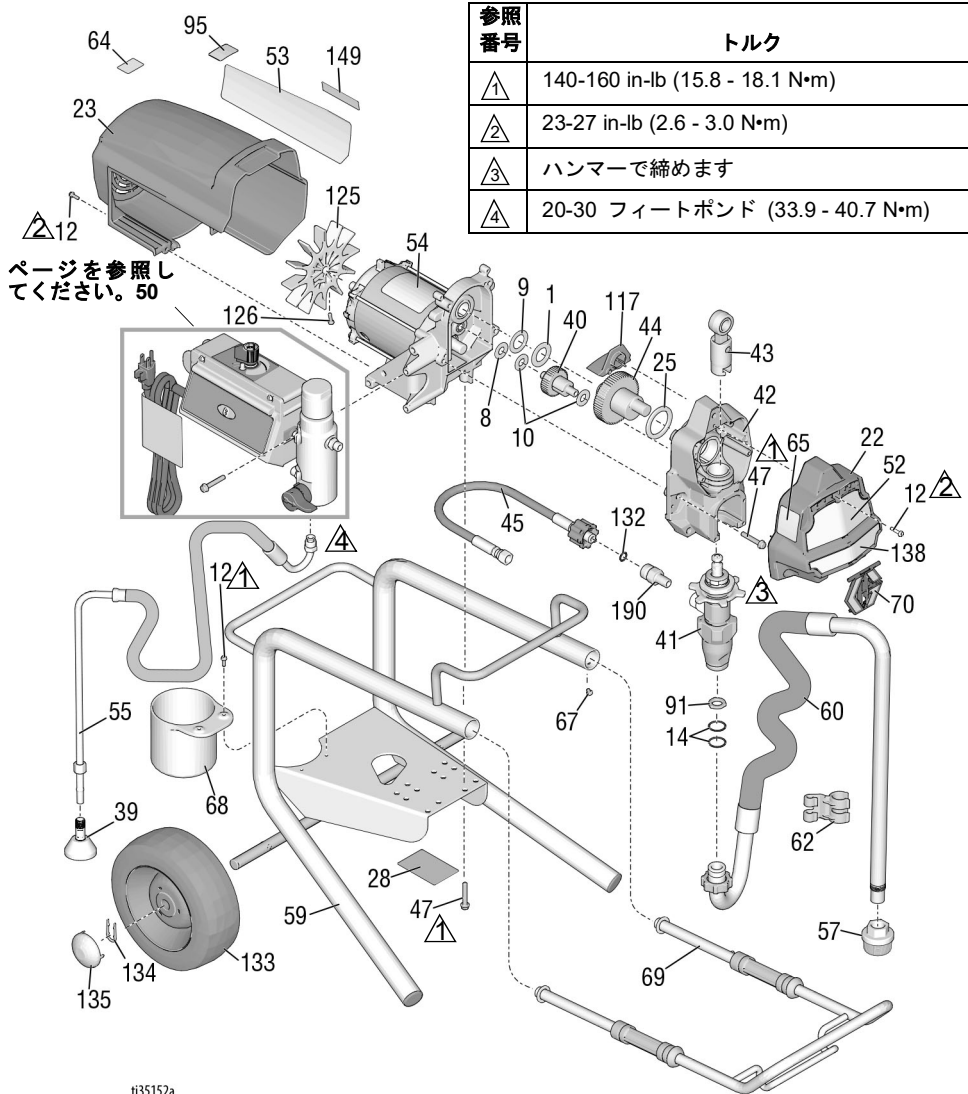

ti35152a

490/495/595 Lo-Boy スプレーヤー

490/495/595 Lo-Boy スプレーヤー 部品リスト

参照 番号	部品	説明	個数	参照 番号	部品	説明	個数
1	107434	軸受、スラスト	1		287807	モデル 595	
8	116073	ワッシャー、スラスト	1	55	246381	ホース、ドレン、スタン ド、s 39、 62 を含む	1
9	116074	ワッシャー、スラスト	1		57	276897	ストレーナー、7/8-14 unf
10	116079	軸受、スラスト	2	59	246250	フレーム、カート、lo	1
12	117501	ネジ、機械式、六角ワッ シャーヘッド	10	60	246386	キット、ホース吸引、 14、57、62 を含む	1
14	117559	O リング	2	61	ページを参 照してくだ さい。48	ガン、スプレー (表示なし)	1
22	17C541	カバー、前面、塗装	1	62	276888	クリップ、ドレインライ ン	1
23	287900	シールド、モーター、 塗装済み 12 を含む	1	63▲	ページを参 照してくだ さい。48	ラベル、警告	1
25	180131	軸受、スラスト	1	64▲	16G596	ラベル、警告 (ヨーロッ パ)	1
28		ラベル、識別、透明	2	65▲	ページを参 照してくだ さい。48	ラベル、警告	1
34▲	ページを参 照してくだ さい。48	カード、医療用アラート (表示なし)	1	67	109032	ネジ、機械式、pnh	4
39	241920	偏向板、ネジ式	1	68	15B870	カップ、吸引/排出	1
40	249194	ギヤ、リデュースー	1	69	287488	ハンドル、アセンブリ、 lo カート	1
41		ポンプ、容積、PC	1	70	17C483	カバー、ポンプ、ロッド	1
	17C487	北米		91	115099	ワッシャー、ガーデン ホース	1
	17C488	アジア / ANZ / 日本 / 台湾 / 韓国		95	15Y118	ラベル、アメリカ製	1
42	24W817	ハウジング、ドライブ、 PC、 10、47 を含む	1	117	15G447	プラグ、シールド、塗装 済み	1
43	24W640	ロッド、接続、PC	1	125	287898	キット、ファン、 126 を含む	1
44		キット、修理、クランク シャフト、 25 を含む	1	126	115477	ネジ、機械式、トルック ス	1
	24X020	モデル 490/495		132	16H137	O リング、FX-90	1
	24X021	モデル 595		133	195766	ホイール、半気体	2
45	24W830	キット、ホース、 cpld、PC、 132 を含む	1	134	15B999	クリップ、保持	2
46	ページを参 照してくだ さい。48	ホース、cpld、 1/4 in. x 50 ft (表示なし)	1	135	104811	キャップ、ハブ	2
47	117493	ネジ、機械式、六角ワッ シャーヘッド	12	149	17P924	ラベル、ホームセンター	1
52▲	ページを参 照してくだ さい。48	ラベル、前面、上 / 下	1	190	17C231	金具、ポンプ、1/4 NPT	1
53▲	ページを参 照してくだ さい。48	ラベル、側面	1	206994	液体、TSL、8 オンス (表示なし)		1
54		モーター、 1、8、9、10、125、 126 を含みます	1				
	287805	モデル 490/495					

▲ 交換用の安全ラベル、タグ、カードについては無償にて提供いたします。

650 Lo-Boy スプレーヤー 部品リスト

参照 番号	部品	説明	個数	参照 番号	部品	説明	個数
1	107434	軸受、スラスト	1	59	24Y424	フレーム、カート、lo	1
8	116073	ワッシャー、スラスト	1	60	248216	キット、ホース吸引	1
9	116074	ワッシャー、スラスト	1	61	ページを参 照してくだ さい。48	ガン、スプレー (表示なし)	1
10	116079	軸受、スラスト	2	62	15D000	クリップ、ドレインライ ン	1
11	116038	ワッシャー、ウェーブス プリング	2	63▲	ページを参 照してくだ さい。48	ラベル、警告	1
12	117501	ネジ、機械式、六角ワッ シャーヘッド	8	64▲	16G596	ラベル、警告 (ヨーロッパ)	1
13	156306	ワッシャー、フラット	2	65▲	ページを参 照してくだ さい。48	ラベル、警告	1
19	15C871	キャップ、レッグ	2	67	109032	ネジ、機械	4
22	17C541	カバー、前面、塗装	1	68	276975	カップ、ドレイン	1
23	287900	シールド、モーター、 塗装済み 12 を含む	1	69	24A249	ハンドル、アセンブリ、 lo カート	1
25	180131	軸受、スラスト	1	70	17C483	カバー、ポンプ、ロッド	1
34▲	ページを参 照してくだ さい。48	カード、医療用アラート (表示なし)	1	78	15F952	ブラケット、ドレイン カップ	1
39	241920	偏向板、ネジ式	1	91	115099	ワッシャー、ガーデン ホース	1
40	249194	ギヤ、リデューサー	1	95	15Y118	ラベル、アメリカ製	1
41	19Y298	ポンプ、容積、PC	1	117	15G447	プラグ、シールド、塗装 済み	1
42	24W817	ハウジング、ドライブ、 PC、 10, 47 を含む	1	125	287898	キット、ファン、 126 を含む	1
43	24W640	ロッド、接続、PC	1	126	115477	ネジ、機械式、トルック ス	1
44	300001	キット、修理、クランク シャフト、 1, 9, 25 を含む	1	132	16H137	O リング、FX-90	1
45	24W830	ホース、連結、1/4 in.、 132 を含む	1	133	119420	ホイール、半空気式	2
47	117493	ネジ、機械式、六角ワッ シャーヘッド	12	134	15E891	クリップ、保持	2
52▲	ページを参 照してくだ さい。48	ラベル、前面	1	139	127914	ネジ、マツハ、スロット、 六角	3
53▲	ページを参 照してくだ さい。48	ラベル、側面	1	160	17P924	ラベル、ホームセンター	1
54	287807	モーター、 1, 8, 9, 10, 125, 126 を含みます	1	206994	液体、TSL、8 オンス (表示なし)		1
55	248217	ホース、ドレイン、スタン ド、s 39 を含む	1	▲ 交換用の安全ラベル、タグ、カードについては 無償にて提供いたします。			
57	112604	ストレーナー	1				

490/495/595/395EU Hi-Boy スプレーヤー

490/495/595/395EU Hi-Boy スプレーヤー

参照番号	トルク
△1	140-160 in-lb (15.8 - 18.1 N•m)
△2	30-35 in-lb (3.4 - 4.0 N•m)
△3	23-27 in-lb (2.6 - 3.0 N•m)
△4	ハンマーで締めます
△5	25-30 ft-lb (33.9 - 40.7 N•m)

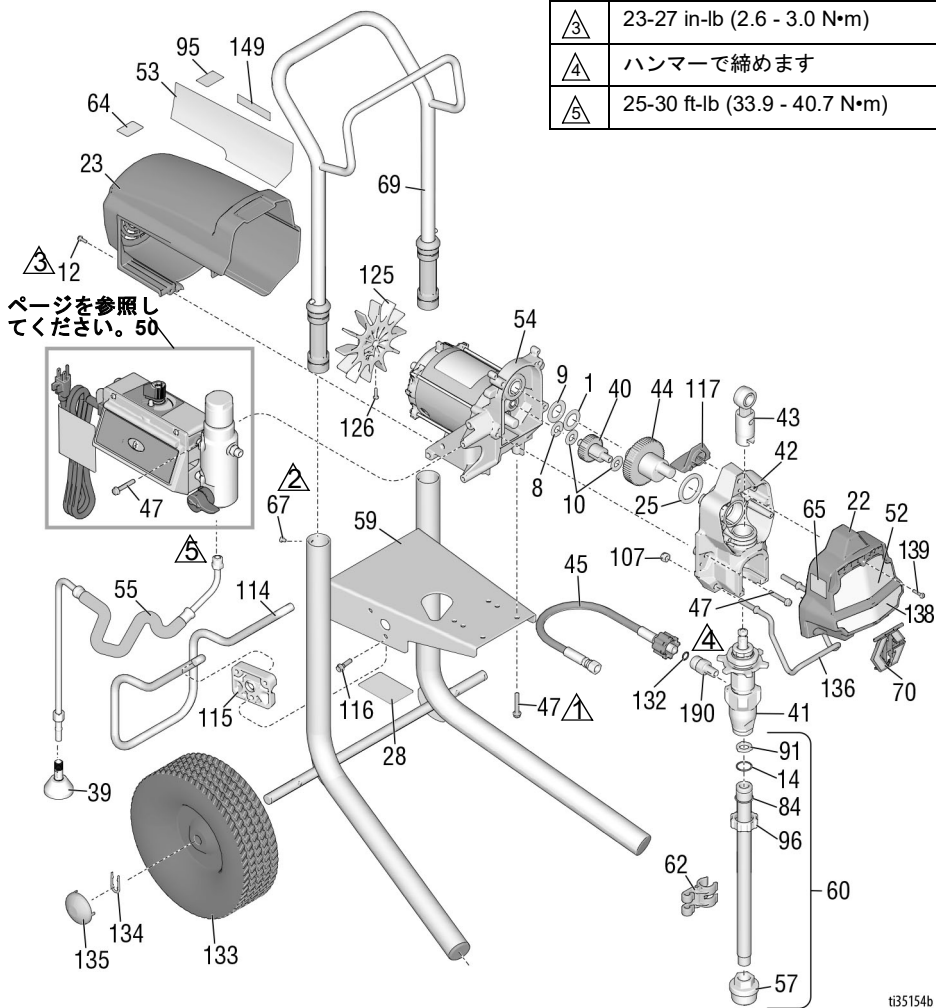

t35154b

490/495/595/395EU Hi-Boy スプレーヤー

490/495/595/395EU Hi-Boy スプレーヤー 部品リスト

参照 番号	部品	説明	個数	参照 番号	部品	説明	個数
1	107434	軸受、スラスト	1	61	ページを参 照してくだ さい。48	ガン、スプレー (表示なし)	1
8	116073	ワッシャー、スラスト	1	62	276888	クリップ、ドレインライン	1
9	116074	ワッシャー、スラスト	1	63▲	ページを参 照してくだ さい。48	ラベル、警告	1
10	116079	軸受、スラスト	2	64▲	16G596	ラベル、警告 (ヨーロッパ)	1
12	117501	ネジ、機械式、六角ワッ シャーヘッド	8	65▲	ページを参 照してくだ さい。48	ラベル、警告	1
14	103413	パッキン、Oリング	1	67	109032	ネジ、機械、パンヘッド	4
22	17C541	カバー、前面、塗装	1	69	287489	ハンドル、アセンブリ、 hiカート	1
23	287900	シールド、モーター、塗装 済み 12 を含む	1	70	17C483	カバー、ポンプロッド	1
25	180131	軸受、スラスト	1	84	15B652	ワッシャー、吸い込み	1
28		ラベル、識別、透明	1	91	115099	ワッシャー、ガーデンホー ス	1
33	238049	液体、TSL (表示なし)	1	95	15Y118	ラベル、アメリカ製	1
34▲	ページを参 照してくだ さい。48	カード、医療用アラート (表示なし)	1	96	15E813	ナット、ジャム	1
39	241920	偏向板、ネジ式	1	107	111040	ナット、ロック、挿入、 nylock、5/16	2
40	249194	ギヤ、リデュース	1	114	15D281	ハンガー、スタンド (on を選択するモデル)	1
41	17C487 17C488	ポンプ、容積、PC 北米 アジア / ANZ / 日本 / 台湾 / 韓国	1	115	15C982	CAM、カート (on を選択するモデル)	2
42	17C489 24W817	欧州 ハウジング、ドライブ、 PC、 10、47 を含む	1	116	114531	ネジ、mch、hex (on を選択するモデル)	4
43	24W640	ロッド、接続、PC	1	117	15G447	ブラグ、シールド、塗装	1
44		キット、修理、クランク シャフト、 25 を含む	1	122	118852	ネジ、スレッド形成 (選択 されたモデル、表示なし)	3
	24X020	モデル 395EU/490/495		123	287253	キット、ツールボックス 122 を含む (選択されたモデ ル、表示なし)	1
	24X021	モデル 595		125	287898	キット、ファン、 126 を含む	1
45	24W830	キット、ホース、cpld、 PC、s 132 を含む	1	126	115477	ネジ、機械式、トルックス	1
46	ページを参 照してくだ さい。48	ホース、cpld、 1/4 in. x 50 ft (表示なし)	1	132	16H137	Oリング、FX-90	1
47	117493	ネジ、機械式、六角ワッ シャーヘッド	12	133	106062	ホイール、半気体	2
52▲	ページを参 照してくだ さい。48	ラベル、前面、上 / 下	1	134	15B999	クリップ、保持	2
53▲	ページを参 照してくだ さい。48	ラベル、側面	1	135	104811	キャップ、ハブ	2
				136	17C990	ハンガー、ペール缶、ネジ	1
54		モーター、 1、8、9、10、125、 126 を含みませ 490/495/395EU 595	1	139	127914	ネジ、マッハ、スロット、 六角 ラベル、ホームセンター	3
	287805	490/495/395EU		149	17P924 17P925	490/495/595 395EU	1
	287807	595		206994	液体、TSL、8 オンス (表示なし)		1
55	287952	ホース、ドレン 39 を含む	1				
57	276897	ストレーナー、7/8-14 UNF	1				
59	17C485	フレーム、カート、hi	1				
60	17C992	キット、ステインガー チューブ、 14、57、84、91、 96 を含む	1				

▲ 交換用の安全ラベル、タグ、カードについては無償にて提供いたします。

650 Hi-Boy スプレーヤー

650 Hi-Boy スプレーヤー

参照番号	トルク
①	140-160 in-lb (15.8 - 18.1 N•m)
②	30-35 in-lb (3.4 - 4.0 N•m)
③	23-27 in-lb (2.6 - 3.0 N•m)
④	ハンマーで締めます
⑤	25-30 ft-lb (33.9 - 40.7 N•m)

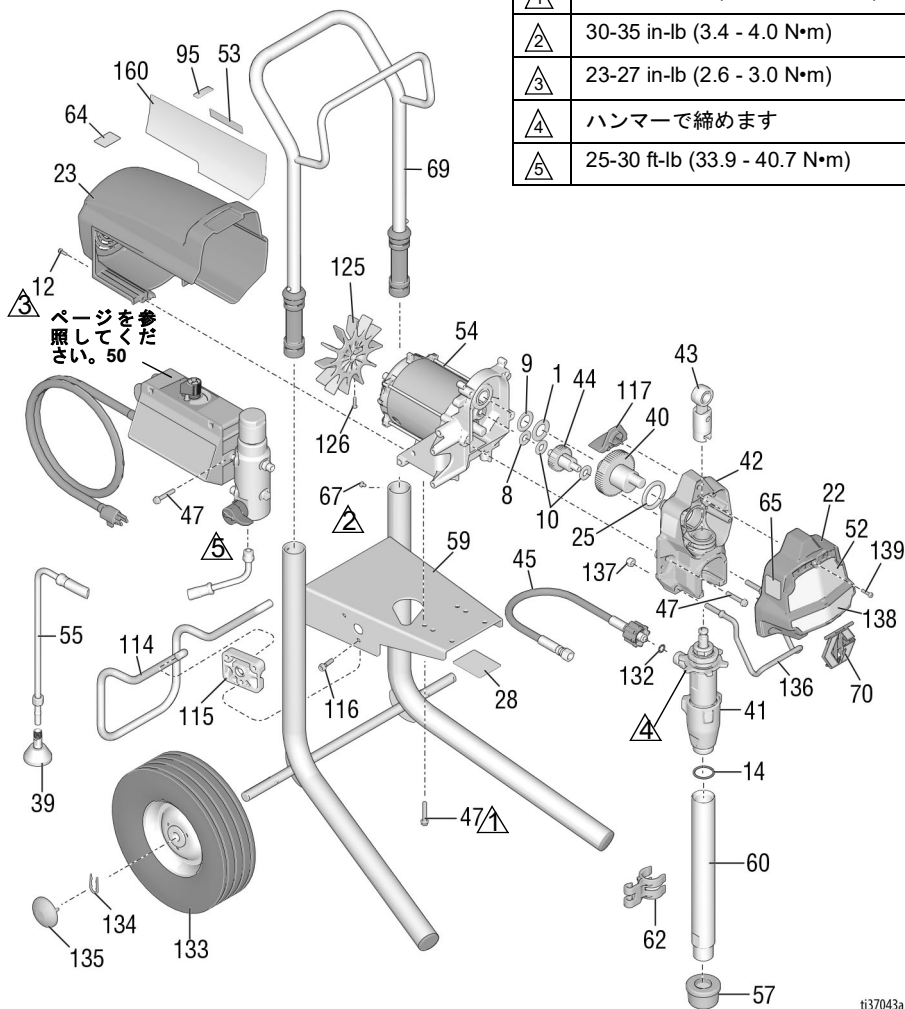

t137043a

650 Hi-Boy スプレーヤー 部品リスト

参照 番号	部品	説明	個数	参照 番号	部品	説明	個数
1	107434	軸受、スラスト	1	59	17C485	フレーム、カート、hi	1
8	116073	ワッシャー、スラスト	1	60	19Y309	キット、スティンガー	1
9	116074	ワッシャー、スラスト	1			チューブ、	
10	116079	軸受、スラスト	2			14 を含む	
12	117501	ネジ、機械式、六角ワッ シャーヘッド	8	61	ページを参 照してくだ さい。48	ガン、スプレー (表示なし)	1
14	118494	パッキン、Oリング	1	62	15D000	クリップ、ドレインライン	1
22	17C541	カバー、前面、塗装	1	63▲	ページを参 照してくだ さい。48	ラベル、警告	1
23	287900	シールド、モーター、 塗装済み 12 を含む	1	64▲	16G596	ラベル、警告 (ヨーロッパ)	1
25	180131	軸受、スラスト	1	65▲	ページを参 照してくだ さい。48	ラベル、警告	1
28		ラベル、識別、透明	2	67	109032	ねじ、パンヘッド	4
33	238049	液体、TSL (表示なし)	1	69	287489	ハンドル、アセンブリ、 hi カート	1
34▲	ページを参 照してくだ さい。48	カード、医療用アラート (表示なし)	1	70	17C483	カバー、ポンプロッド	1
39	241920	偏向板、ネジ式	1	95	15Y118	ラベル、アメリカ製	1
40	249194	ギヤ、リデューサー	1	114	15D281	ハンガー、スタンド	1
41	19Y298	ポンプ、容積、PC	1	115	15C982	カム、カート	2
42	24W817	ハウジング、ドライブ、 PC、 10、47 を含む	1	116	114531	ネジ、機械式、六角ヘッド	4
43	24W640	ロッド、接続、PC	1	117	15G447	プラグ、シールド、塗装	1
44	300001	キット、修理、クランク シャフト、 1、9、25 を含む	1	125	287898	キット、ファン、 126 を含む	1
45	24W830	キット、ホース、cpld、 PC、s 132 を含む	1	126	115477	ネジ、機械式、トルックス	1
46	ページを参 照してくだ さい。48	ホース、cpld、 1/4 in. x 50 ft (表示なし)	1	132	16H137	Oリング、FX-90	1
47	117493	ネジ、機械式、六角ワッ シャーヘッド	12	133	106062	ホイール、半気体	2
52▲	ページを参 照してくだ さい。48	ラベル、前面、上/下	1	134	15B999	クリップ、保持	2
53▲	ページを参 照してくだ さい。48	ラベル、側面	1	135	104811	キャップ、ハブ	2
54	287807	モーター、 1、8、9、10、125、 126 を含みます	1	136	17C990	ハンガーペール缶、ネジ	1
55	287952	ホース、ドレン	1	137	111040	ナット、ロック、挿入、 nylock、5/16	2
57	112604	ストレーナー	1	139	127914	ネジ、マツハ、スロット、 六角	3
				160	17P924	ラベル、ホームセンター	1
				206994	液体、TSL、8 オンス (表示なし)		1

▲ 交換用の安全ラベル、タグ、カードについては無償にて提供いたします。

アクセサリーとラベル

アクセサリーとラベル

スプレーヤー のモデル	参照番号 34 カード、医療 アラート	参照番号 46 ホース、 1/4 in. x 50 ft	参照番号 52 ラベル、 前面、 上限/ 下部	参照番号 53 ラベル、 側面	参照番号 61 ガン、 スプレー	参照番号 63 ラベル、警告	参照番号 65 ラベル、警告
826243 826244 826245	222385 #	826079	17E947/17E945	17E948	826252	15H085 #	195793 &
826246 826247 826248	222385 #	826079	17E947/17E949	17E951	826252	15H085 #	195793 &
826249 826250	222385 #	826079	17E947/17E952	17E954	826252	15H085 #	195793 &
826258 826259	222385 #	826079	17E947/19Y232	19Y231	826252	15H085 #	195793 &
19Y128 19Y129	222385 #	240794	17E944/19Y232	19Y233	17Y042	15H085 #	195793 &
19Y359 19Y361	222385 #	240794	17E944/19Y232	19Y233	17Y043	適用なし	適用なし
19Y360 19Y362	222385 #	240794	17E944/19Y232	19Y233	17Y043	適用なし	適用なし
19Y424	17A134 ❖	240794	17E944/19Y232	19Y233	17Y044	15H087 ❖	195792 @
17E852 17E853 17E854	222385 #	240794	17E944/17E945	17E946	17Y042	15H085 #	195793 &
17E855 17E856 17E857	222385 #	240794	17E944/17E949	17E950	17Y042	15H085 #	195793 &
17E858 17E859	222385 #	240794	17E944/17E952	17E953	17Y042	15H085 #	195793 &
17E864 17E865	222385 #	240794	17E967/17E969	17E970	17Y043		
17E871 17E872 17E873 17E874 17E875 17E870	222385 #	240794	17E967/17E949	17E971	17Y043	適用なし	適用なし
17E876 17E877 17E878	222385 #	240794	17E967/17E952	17E972	17Y043	適用なし	適用なし
17E887	17A134 ❖	240794	17E944/17E945	17E946	17Y044	15H087 ❖	195792 @
17E889 17E891 17E892	17A134 ❖	240794	17E944/17E949	17E950	17Y044	15H087 ❖	195792 @
17E896 17E897	17A134 ❖	240794	17E944/17E952	17E953	17Y044	15H087 ❖	195792 @
26C970	17A134 ❖ 26A997 ◆	240794	17E944/19Y232	17E946	17Y044	15H087 ❖ 26A971 ◆	195792 @ 26A793 ◆
26C974	17A134 ❖ 26A997 ◆	240794	17E944/17E949	17E950	17Y044	15H087 ❖ 26A971 ◆	195792 @ 26A793 ◆
26C77 26C76	17A134 ❖ 26A997 ◆	240794	17E944/17E952	17E953	17Y044	15H087 ❖ 26A971 ◆	195792 @ 26A793 ◆
26C979 17Y424	17A134 ❖ 26A997 ◆	240794	17E944/19Y232	19Y233	17Y044	15H087 ❖ 26A971 ◆	195792 @ 26A793 ◆

アクセサリーとラベル

スプレーヤー のモデル	参照番号 34 カード、医療 アラート	参照番号 46 ホース、 1/4 in. x 50 ft	参照番号 52 ラベル、 前面、 上限/ 下部	参照番号 53 ラベル、 側面	参照番号 61 ガン、 スプレー	参照番号 63 ラベル、警告	参照番号 65 ラベル、警告
26C971	26A998*	240794	17E944/19Y232	17E946	17Y044	15H086*	195792@
26C975	26A998*	240794	17E944/17E949	17E950	17Y044	15H086*	195792@
26C978	26A998*	240794	17E944/17E592	17E953	17Y044	15H086*	195792@
26C980	26A998*	240794	17E944/19Y232	19Y233	17Y044	15H086*	195792@
288526 - キット、アクセサリ、ホッパー							
# - 英語、スペイン語、フランス語				@ - アジア太平洋地域			
❖ - 英語、中国語、韓国語				✓ - 欧州			
& - 北米				* - 英語、中国語、日本語			
◆ - 英語、インドネシア語、ヒン ディー語							
▲ 交換用の安全ラベル、タグ、カードについては無償にて提供いたします。							

制御ボックス

制御ボックス

参照番号	トルク
	140-160 in-lb (15.8 - 18.1 N•m)
	20-25 in-lb (2.3 - 2.8 N•m)
	37-43 ft-lb (50.2 - 58.3 N•m)
	130-150 in-lb (14.7 - 16.9 N•m)

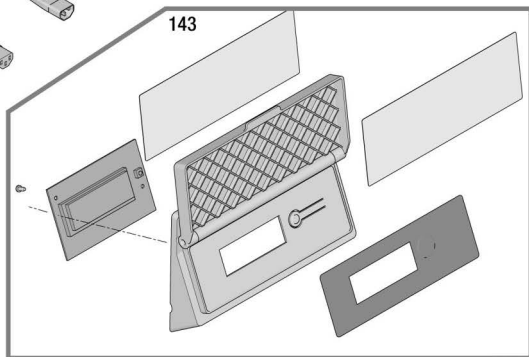
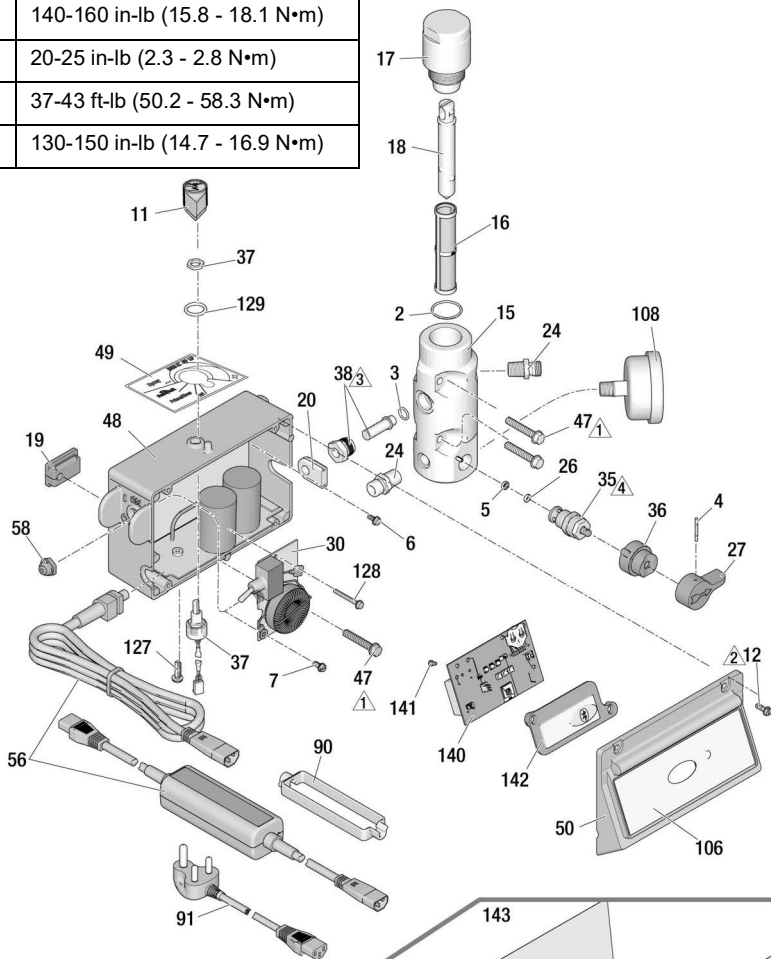

1137220c

制御ボックス部品リスト

参照番号	部品	説明	個数	参照番号	部品	説明	個数
2	117828	パッキン、Oリング	1	❖	19Y365	ディスプレイ、120 V、650 モデル	
3	111457	パッキン、Oリング	1	❖	24W896	ディスプレイ、110 V、UK、490/495/595 モデル	
4	111600	ピン、溝付き	1	49	17P731	ラベル、圧力、調節、FastFlush 内蔵	1
5	277364	ガasket、シート、バルブ	1	50		カバー、制御装置	1
6	120405	ネジ、機械式、フィリップス、パンヘッド	5		17Y568	BlueLink	
7	123850	ネジ、スロット、六角、ワッシャーヘッド	1	56		コード、電源	1
11	116167	ノブ、ポテンシオメーター	1		253367	US、490/495 モデル	
12		ネジ、機械式、六角ワッシャーヘッド	4		253371	US、595/650 モデル	
	117501	1/2"、120 V モデル、US/日本、(650 モデル)			253378	日本	
	17Z216	1-1/2"、110V UK および 230V			253373	マルチコード、アジア/オーストラリア・ニュージーランド	
15		マニホールド、液体	1		253369	CEE 7/7	
	15G455	1 出力ポートモデル		58	253370	マルチコード、欧州	
	15T811	2 出力ポートモデル		90	195428	ブート、トグル	1
16		流体フィルター	1		195551	リテーナー、プラグ、アダプター	
	246425	30 メッシュ				マルチコードモデル	2
	246384	60 メッシュ、オリジナル		91		CEE 7/7 モデル	1
	246382	100 メッシュ				コードセット、アダプター	1
	246383	200 メッシュ			253368	英国	
17	287902	キット、修理、フィルターキャップ	1		242001	欧州	
		18 を含む			242005	オーストラリア	
18	15B071	挿入、フィルター	1		287121	イタリア、デンマーク、スイス	
19	15G562	プッシング、コントロールボックス	1	92	17N232	インド	
20	15B120	GROMMET、トランスデューサー	1	106	244285	アダプタ、日本	1
24	162453	ニップル、(1/4 npsm x 1/4 npt)	2		17E921	ラベル、BlueLink	1
26	15E022	シート、バルブ	1	108	115523	490/495/595 モデル	1
27	187625	ハンドル、バルブ、ドレン	1	127	120165	ゲージ、圧力、液体 (選択されたモデル)	1
30		ボード、フィルター	1	128	120406	ネジ、機械式、フィリップス、パンヘッド	1
	287911	120V、GFI、US/日本		129	158674	ネジ、機械式、六角ワッシャーヘッド	1
	287912	110V、英国		140	❖	O リング、パッキン	1
	287913	230V				ボード、制御類、BlueLink (490/495/595 モデルのみ)	1
35	239914	バルブ、排水	1	141	115522	ネジ、機械、パンヘッド	2
		5、26 を含む		142	17Y405	レンズ、BlueLink (モデル 490/495/595 のみ)	1
36	224807	ベース、バルブ	1	143		キット、ディスプレイ、スマートコントロール	1
37	17D888	ポテンシオメーター、調整、ナットで圧力	1		24W892	ドメス	
38	243222	トランスデューサー、圧力コントロール、3 を含む	1		287904	国際的	
47	117493	ネジ、機械式、六角ワッシャーヘッド	4			キット、ProGuard+、230V モデルのみ (図はありません)	1
48		ボックス、制御盤	1		24W090	CEE 7/7	
✦	17Z260	Bluetooth、120V、490/495 モデル、US/日本			24W755	マルチコード、IEC-320	
✦	17Z261	Bluetooth、120V、595 モデル、US/日本					
✦	17Z262	Bluetooth、230 V、490/495/595 モデル					
✦	17Z263	Bluetooth、110 V、UK、490/495/595 モデル					
❖	24W893	ディスプレイ、120 V、490/495 モデル、US/日本					
❖	24W894	ディスプレイ、120 V、595 モデル、US/日本					
❖	24W895	ディスプレイ、230 V、490/495/595 モデル					

* - バッテリー CR2032 をお使いください

✦ - 分離された一部の BlueLink 機能が作動しない場合、制御ボード (48 & 140) は一致するペアです。バッテリー、6、7、11、19、30、37、49、50、58、106、127、128、129、140、141、142 を含む。

❖ - 6、7、11、19、30、37、49、58、127、128、129 を含む。

バッテリーの交換

バッテリーの交換

(BlueLink 装置のみ)

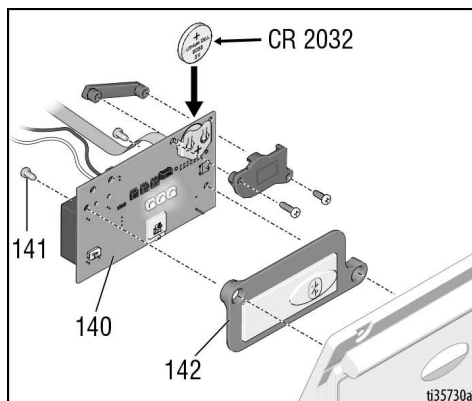

配線図

100V JP-TW/120V

モデル 395EU, 490, 495, 595

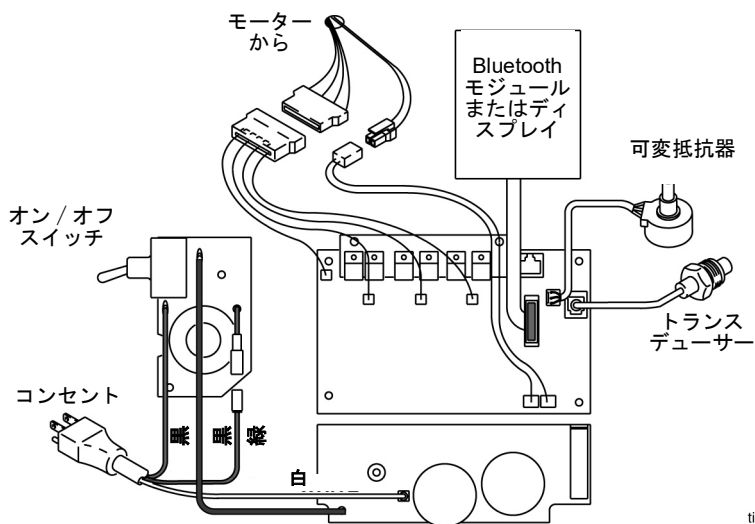

ti35307a

110V UK/230V

モデル 490, 495, 595

注

フィルターボードのインダクタコイルから出る熱のため、それに接触するワイヤの絶縁が損われることがあります。ワイヤが露出すると、短絡と部品損傷が生じる可能性があります。緩いワイヤを束ねて結び、フィルターボードの誘導原コイルに接触するワイヤが無い状態にします

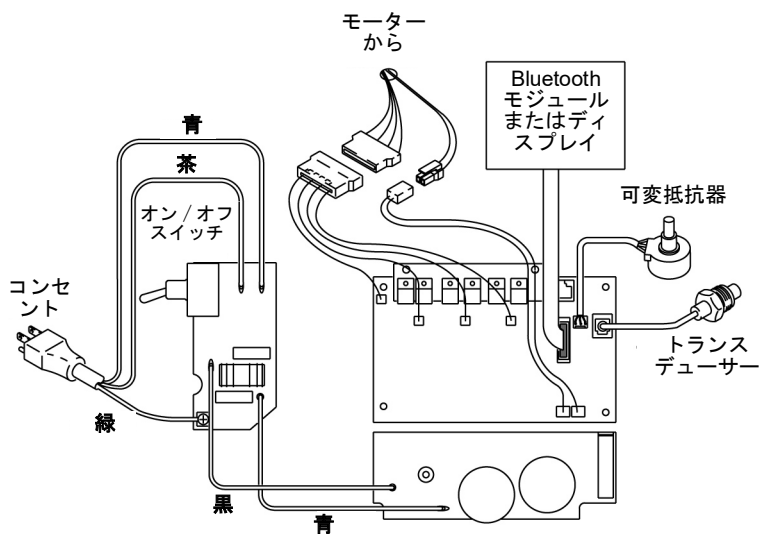

t135308a

100V JP-TW/120V

モデル 650

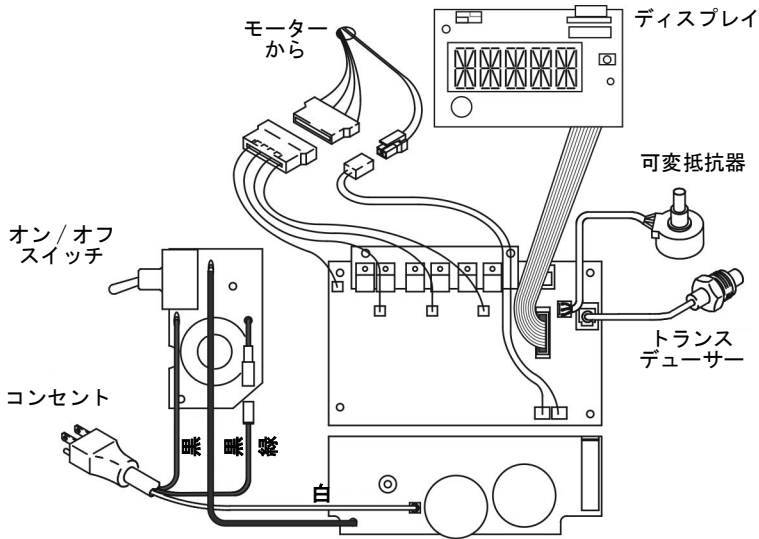

tt37221a

110V UK/230V

モデル 650

注

フィルターボードのインダクタコイルから出る熱のため、それに接触するワイヤの絶縁が損われることがあります。ワイヤが露出すると、短絡と部品損傷が生じる可能性があります。緩いワイヤを束ねて結び、フィルターボードの誘導原コイルに接触するワイヤが無い状態にします

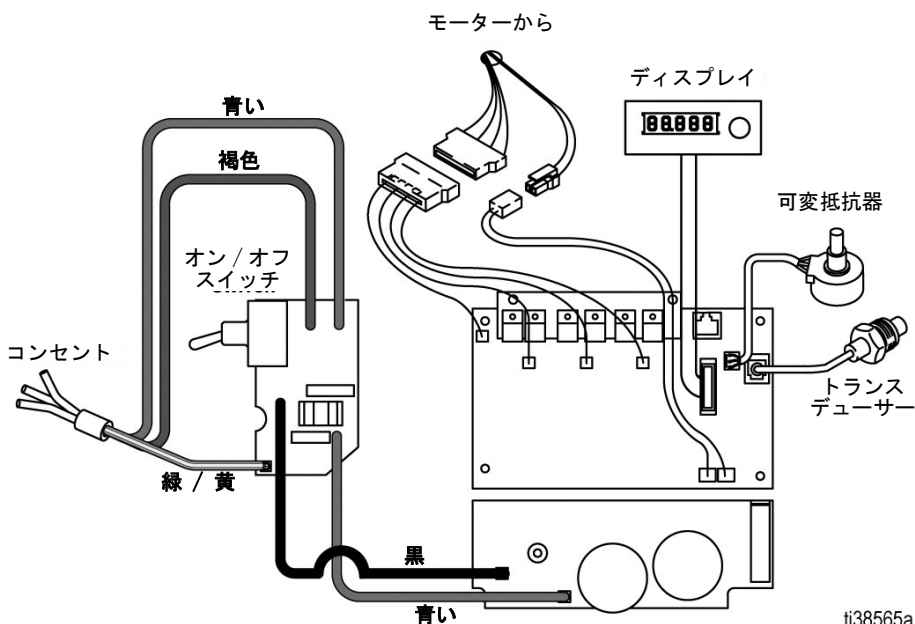

技術仕様

490/495/595/650/395EU		
	米国	メートル法
スプレーヤー		
最大使用液圧	3300 psi	228 bar, 22.8 MPa
最高駆出量		
395EU/490	0.54 gpm	2.0 lpm
495	0.60 gpm	2.3 lpm
595	0.70 gpm	2.6 lpm
650	0.80 gpm	3.0 lpm
最大チップサイズ		
395EU/490	0.023	0.023
495	0.025	0.025
595	0.027	0.027
650	シングルガン	
	0.029	0.029
	2 ガンタイプ	
	0.019	0.019
液体アウトレット npsm	1/4 インチ	1/4 インチ
サイクル		
395EU/490/495	720/ ガロン	190/ リットル
595	620/ ガロン	164/ リットル
650	570/ ガロン	150/ リットル
発電機の最低要件		
395EU/490	3500 W	
495	3750 W	
595/650	4000 W	
電源要件		
395EU/490 1Ø, 50/60 Hz	110–120V、12 A / 220–240V、7 A	
495 1Ø, 50/60 Hz	110–120V、15 A / 220–240V、9 A	
595/650 1Ø, 50/60 Hz	110–120V、15 A / 220–240V、9 A	
寸法		
全高		
スタンド	18.5 インチ	47.0 cm
Lo-Boy (490/495/395EU/595)	22.5 インチ	57.2 cm
Lo-Boy (650)	27.5 インチ	70 cm
Hi-Boy	28.25 インチ (ハンドルダウン) 38.25 インチ (ハンドルアップ)	71.8 cm (ハンドルダウン) 97.2 cm (ハンドルアップ)
長さ		
スタンド	16 インチ	40.6 cm
Lo-Boy (490/495/395EU/595)	26.5 インチ	67.3 cm
Lo-Boy (650)	37 インチ	94 cm
Hi-Boy	23.25 インチ	59.1 センチ

技術仕様

490/495/595/650/395EU		
	米国	メートル法
幅		
スタンド	14 インチ	35.6 cm
Lo-Boy (490/495/395EU/595)	20 インチ	50.6 cm
Lo-Boy (650)	22.5 インチ	57 cm
Hi-Boy	20.5 インチ	52.1 センチ
重量		
スタンド		
395EU	45.1 lb.	20.5 kg
490 / 495	34 lb.	15 kg
Lo-Boy		
395EU	63 lb	29 kg
490 / 495	59.1 lb.	26.8 kg
595	70 lb	31.8 kg
650	77 lb.	34.9 kg
Hi-Boy		
395EU	66 lb	30 kg
490 / 495	66.1 lb.	30 kg
595	73 lb	33 kg
650	75 lb.	34 kg
ノイズ ** (dBa) @ 70 psi (0.48 MPa, 4.8 バール)		
音圧	90 dBa	
音響	100 dBa	
構成部品の材料		
すべてのモデルの接液材料	亜鉛およびニッケルプレート炭素鋼、ナイロン、ステンレス鋼、PTFE、アセタール、レザー、UHMWPE、アルミニウム、タングステンカーバイド、ポリエチレン、フルオロエラストマー、ウレタン	
注記		
* サイクルごとの起動時圧力および容積は、吸い込み条件、排出ヘッド、エア圧力、および流体タイプによって変化します。		
** 音圧は装置から 1 m (3 フィート) 離れた場所で計測しています。		
音響出力は ISO-3744 に従って計測。		
すべての商標または登録商標は、各所有者の財産です。		

コンプライアンス

無線周波数認可

送信機周波数（全モデル）： 2.4GHz

送信機電源（全モデル）： +8dBm

注意： FCC/IC 注意（全モデル）

FCC ID を含む： QQQBGM13P





IC を含む： 5123A-BGM13P

同梱された装置は FCC 規則およびカナダ産業ライセンス免除の RSS 基準のパート 15 に準拠します。操作は次の二つの条件に従わなければなりません：(1) 本装置は有害な障害を引き起こす可能性が無く(2) 本装置は不意の操作を引き起こす可能性のある妨害を含む、あらゆる妨害を許容しなければなりません。

コンプライアンスの責任を持つ当事者によって明示的に承認されていない変更や改造は、操作者の装置を操作する権限を無効にする可能性があります。

本装置には有害な障害に対する保護措置が取られておりません。また、きちんと認可されているシステムへの障害を引き起こすこともできません。

本装置には、認証コード ANATEL 01330-19-03402 が備わっているボード、BGM13P22A が装備されています。

		 <p>TA-2018/3767 APPROVED</p>	 <p>R-R-CE8-AR0573A R-C-BGT-BGM13P22</p>	 <p>209-J00282</p>
--	---	--	---	---

CALIFORNIA PROPOSITION 65



警告： 当製品は、癌や先天異常、あるいはその他の生殖への危害をもたらすことがカリフォルニア州で知られている化学物質にさらす場合があります。より詳細については、www.P65Warnings.ca.gov を閲覧ください。

Graco 標準保証

Graco は、直接お買い上げいただいたお客様のご使用に対し、販売日時から、本ドキュメントに記載された、Graco が製造し、かつ Graco の社名を付したすべての装置の材質および仕上がりに欠陥がないことを保証します。Graco により公表された特殊的、拡張的または制限的保証を除き、販売日時から起算して 12 か月間、Graco により欠陥があると判断された装置の部品を修理、交換いたします。本保証は、Graco の明示の推奨に従って、装置が設置、操作、および保守されている場合にのみ有効です。

誤った設置、誤用、摩擦、腐食、不十分または不適切な保守、過失、事故、改ざん、または Graco 製でない構成部品の代用が原因で発生した一般的な摩耗、あるいは誤動作、損傷、摩耗については、本保証の範囲外であり、Graco は一切責任を負わないものとします。また、Graco の装置と Graco によって提供されていない機構、付属品、装置、または材料の不適合、あるいは Graco によって提供されていない機構、アクセサリー、装置、または材料の不適切な設計、製造、設置、操作または保守が原因で発生した誤動作、損傷、または摩耗については、Graco は一切責任を負わないものとします。

本保証は、Graco 認定販売代理店に、主張された欠陥を検証するために、欠陥があると主張された装置が支払済みで返却された時点で、条件が適用されます。主張された欠陥が確認された場合、Graco はすべての欠陥部品を無料で修理または交換します。装置は、輸送料前払いで、直接お買い上げいただいたお客様に返却されます。装置の検査により材質または仕上がりの欠陥が明らかにならなかった場合は、修理は妥当な料金で行われます。料金には部品、労働、および輸送の費用が含まれる可能性があります。

本保証は唯一のものであり、明示的、黙示的を問わず、商品性の保証、または特定用途への適合性の保証など、その他の保証に代わるものです。

保証違反の場合の Graco 社のあらゆる義務およびお客様の救済に関しては、上記規定の通りです。購入者は、他の補償（利益の損失、売上の損失、人身傷害、または器物破損による偶発的または結果的な損害、または他のいかなる偶発的または結果的な損失を含むがこれに限定されるものではない）は得られないものであることに同意します。保証違反に関連するいかなる行為は、販売日時から起算して 2 年以内に提起する必要があります。

Graco によって販売されているが、製造されていないアクセサリー、装置、材料、または部品に関しては、Graco は保証を負わず、特定目的に対する商用性および適合性のすべての黙示保証は免責されるものとします。販売されているが Graco 社によって製造されていないアイテム（電動モーター、スイッチ、ホースなど）がある場合、それらのメーカーの保証の対象となります。Graco は、これらの保証違反に関する何らかの主張を行う際は、合理的な支援を購入者に提供いたします。

いかなる場合でも、Graco は Graco の提供する装置または備品、性能、または製品の使用またはその他の販売される商品から生じる間接的、偶発的、特別、または結果的な損害について、契約違反、保証違反、Graco の過失、またはその他によるものを問わず、一切責任を負わないものとします。

Graco Information

Graco 製品についての最新情報には、www.graco.com に移動してください。

特許の情報については、www.graco.com/patents をご覧ください。

Graco 製品のご注文は、Graco 販売代理店をお問い合わせするか、または 1-800-690-2894 に電話して最寄りの販売代理店を特定してください。



本書に含まれる全ての文字および図、表等によるデータは、
出版時に入手可能な最新の製品情報を反映しています。
Graco はいかなる時点においても通知することなく変更を行う権利を保持します。

取扱説明書原文の翻訳。This manual contains Japanese. MM 3A6491

Graco 本社： ミニアポリス (Minneapolis)

海外支社： ベルギー、中国、日本、韓国

GRACO INC.AND SUBSIDIARIES • P.O.BOX 1441 • MINNEAPOLIS MN 55440-1441 • USA

Copyright 2018, Graco Inc. Graco のすべての製造場所は ISO 9001 に登録されています。

www.graco.com

改訂 L, 12 2 0 2 2