

Eldrivna högtryckssprutor

Bärbara sprutsystem för sprutning av färger och ytbehandling av byggnader. Endast för yrkesmässigt bruk. Ej godkänt för användning i explosiva miljöer eller på farliga platser.

490/495/595/650/395EU-modeller:
228 bar, 22,8 MPa (3300 psi) maximalt arbetstryck
Se sidan 3 för ytterligare modellinformation.



Viktiga säkerhetsföreskrifter

Läs alla varningar och anvisningar i denna handbok, tillhörande handböcker och på enheten, inklusive nätsladden. Försäkra dig om att du känner till reglagen och hur man använder utrustningen på korrekt sätt. Spara dessa anvisningar.

Relaterade handböcker

Pistol – 3A6285 (Contractor PC)

Pump – 334599



ti35141a









Använd endast Gracos originalreservdelar.

Vid användning av reservdelar som inte kommer från Graco kan garantin ogiltigförklaras.

Innehållsförteckning

Modeller	3
Varningar	4
Komponenters funktion och placering	8
Ställmonterade modeller	8
Lo-Boy-modeller	9
Hi-Boy-modeller	10
Jordning	11
Effektbehov	11
Förlängningssladdar	11
Kärl	11
Anvisningar för tryckavlastning	12
Förberedelser	13
Start	16
Drift	18
Montering av sprutmunstycke	18
Spruta	18
Rensa igensatt sprutmunstycke	19
Rengöring	20
Digital display	23
BlueLink™ App	25
Aktivera eller inaktivera BlueLink	25
Underhåll	26
Återvinning och kassering av uttjänt produkt	26
Felsökning	27
Mekaniskt/vätskeflöde	27
Elektriskt	31
490/495/395EU Stativsprutor	38
490/495/595 Lo-Boy-sprutor	40
650 Lo-Boy-sprutor	42
490/495/595/395EU Hi-Boy-sprutor	44
650 Hi-Boy-spruta	46
Tillbehör och etiketter	48
Styrbox	50
Dellista för styrbox	51
Byte av batteri	52
Kopplingsscheman	53
Tekniska specifikationer	59
Uppfyller	61
Radiofrekvensgodkännanden	61
FÖRSLAG 65, KALIFORNIEN	61
Gracos standardgaranti	62
Graco-information	63

Modeller

	VAC	Modell	Stativ 	Lo-Boy 	Hi-Boy 
 Intertek 110474 Certifierad till CAN/CSAC22.2 nr 68 Tillverkad i enlighet med UL 1450	120 USA	Ultra MAX II 490 PC Pro	17E852	17E853	17E854
		Ultimate MX II 490 PC Pro	826243	826244	826245
		Ultra MAX II 495 PC Pro	17E855	17E856	17E857
		Ultimate MX II 495 PC Pro	826246	826247	826248
		Ultra MAX II 595 PC Pro		17E858	17E859
		Ultimate MX II 595 PC Pro		826249	826250
		Ultra Max II 650 PC Pro		19Y129	19Y128
		Ultimate MX II 650 PC Pro		826259	826258
 	230 CEE 7/7	ST MAX II 395 PC Pro	17E864		17E865
		ST MAX II 495 PC Pro	17E871		17E874
		ST MAX II 595 PC Pro			17E876
	230 Europa Multi	ST MAX II 495 PC Pro	17E872		17E875
		ST MAX II 595 PC Pro			17E877
		Ultra Max II 650 PC Pro		19Y361	19Y359
	110 Storbritannien	ST MAX II 495 PC Pro	17E873		17E870
		ST MAX II 595 PC Pro			17E878
Ultra Max II 650 PC Pro			19Y362	19Y360	
	230 Asien/ Australien Nya Zeeland	Ultra MAX II 490 PC Pro	17E887		
		Ultra MAX II 495 PC Pro	17E889	17E891	17E892
		Ultra MAX II 595 PC Pro		17E897	17E896
		Ultra Max II 650 PC Pro			19Y424
	230 Asien och Stilla havet	Ultra MAX II 490 PC Pro	26C970		
		Ultra MAX II 495 PC Pro	26C974		
		Ultra MAX II 595 PC Pro		26C977	26C976
	230 Asien och Stilla havet Multisladd	Ultra Max II 650 PC Pro		26C979	19Y424
100 Japan / Taiwan	Ultra MAX II 490 PC Pro	26C971			
	Ultra MAX II 495 PC Pro	26C975			
	Ultra MAX II 595 PC Pro			26C978	
	Ultra Max II 650 PC Pro			26C980	

Varningar

Följande varningar gäller förberedelser, användning, jordning, underhåll och reparation av denna utrustning. Symbolen med ett utropstecken uppmärksammar dig på en allmän varning, och risk-symbolerna hänvisar till åtgärdsspecifika risker. Läs dessa varningar när symbolerna förekommer i texten i denna handbok eller på varningsetiketter. Produktspecifika farosymboler och varningar som ej omfattas av detta avsnitt kan förekomma i texten i denna handbok när så är tillämpligt.

VARNING



JORDNING

Denna produkt måste jordas. I händelse av en elektrisk kortslutning minskar jordning risken för elektriska stötar genom att tillhandahålla en flyktledare för den elektriska strömmen. Denna produkt är utrustad med en sladd med en jordningsledning och en lämplig jordad kontakt. Kontakten måste sättas i ett uttag som är korrekt installerat och jordat enligt alla gällande lokala föreskrifter och regleringar.

- Felaktig installation av jordkontakten kan leda till risk för elektriska stötar.
- Koppla inte jordledningen till någon av flatstiftskontakterna om stickkontakten eller sladden behöver lagas eller bytas ut.
- Jordledningen är kabeln med isolering som har en grön utsida, med eller utan gula ränder.
- Vänd dig till en kvalificerad elektriker om du inte förstår jordningsanvisningarna eller om du är osäker på om produkten är korrekt jordad.
- Modifiera inte stickkontakten om den inte passar i uttaget. Låt en elektriker installera ett korrekt uttag.
- Produkten är avsedd för vanlig 120 V eller 230 V hushållsström och jordkontakten liknar den på bilden nedan.

120 V US

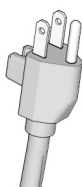

230 V



230 V ANZ

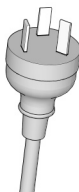

230 V Indien

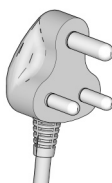

ti24583c

- Anslut produkten endast i ett uttag som den passar i.
- Använd inte en 3-till-2 adapter med den här produkten.

Förlängningssladdar:

- Använd endast en 3-trådig förlängningssladd som har en jordningskontakt och uttag som passar produktens stickkontakt.
- Säkerställ att förlängningssladden inte är skadad. Om en förlängningssladd behövs, använd minst 2,5 mm² ledningsarea (12 AWG) för att kunna leverera strömmen som produkten drar.
- En underdimensionerad sladd ger spänningsfall med effektförlust och överhettning som följd.

VARNING
**BRAND- OCH EXPLOSIONSRISK**

Brandfarliga ångor i arbetsområdet, t.ex. från lösningsmedel och färg, kan antändas eller explodera. Förhindra brand och explosioner:



- Spruta inte brandfarliga eller brännbara material i närheten av öppen eld eller gnistkällor, till exempel cigaretter, motorer och elektrisk utrustning.



- Färg eller lösningsmedel som flödar genom utrustningen kan orsaka statisk elektricitet. Statisk elektricitet utgör brand- och explosionsrisk i närheten av ångor från färg eller lösningsmedel. Sprutsystemets samtliga delar, inklusive pumpen, slangenheten, sprutpistolen och föremål i och omkring sprututrymmet, ska vara ordentligt jordade för att skydda mot statisk elektricitet och gnistor. Använd Gracos elektriskt ledande eller jordade högtrycksslangar för högtryckssprutmålning.



- Kontrollera att alla kärl och uppsamlingssystem är jordade för att förhindra statisk elektricitet. Använd inte kärlnsatser som inte är antistatiska eller elektriskt ledande.
- Anslut till ett jordat uttag och använd jordade förlängningssladdar. Använd inte en 3-till-2 adapter.
- Använd inte färg eller lösningsmedel som innehåller klorerade kolväten.
- Spruta inte brand- eller explosionsfarliga vätskor i begränsade utrymmen.
- Se till att utrymmet där sprutning äger rum är välventilerat. Se till att området är ordentligt ventilerat.
- Sprutan alstrar gnistor. Förvara pumpenheten i ett välventilerat område, minst 6,1 meter (20 fot) från sprutområdet vid sprutning, spolning, rengöring eller underhåll. Spruta inte pumpenheten.
- Rök inte i sprutområdet och spruta inte i närheten av gnistor eller eldslagor.
- Slå inte om strömbrytare eller kör motorer och andra gnistbildande apparater i sprututrymmet.
- Håll området rent och fritt från färg- och lösningsmedelsbehållare, trasor och andra lättantändliga material.
- Känn till innehållet i färgerna och lösningsmedlen som sprutas. Läs alla materialsäkerhetsdatablad och etiketter som tillhandahålls med färger och lösningsmedel. Följ färg- och lösningsmedelstillverkarens säkerhetsinstruktioner.
- Ha en fungerande brandsläckare tillgänglig i arbetsområdet.

VARNING



HUDINTRANGNINGSRISK

Högtryckssprutning kan injicera gifter i kroppen och orsaka svåra kroppsskador. Skulle insprutning inträffa: **Sök omedelbart läkarvård.**



• Rikta inte pistolen mot och spruta inte på människor eller djur.



• Håll händer och andra kroppsdelar borta från mynningen. Försök exempelvis inte stoppa läckor med någon del av kroppen.



• Använd alltid munstycksskyddet. Spruta aldrig om munstycksskyddet inte är monterat.



• Använd Graco-munstycken.

• Iaktta försiktighet vid rengöring och byte av munstycken. Om munstycket sätts igen under sprutning ska du utföra **tryckavlastningsproceduren** för att stänga av enheten och avlasta trycket innan munstycket tas bort för rengöring.

• Utrustningen bibehåller trycket även efter att strömmen stängts av. Lämna inte utrustningen utan uppsikt när den är strömförsörd eller är under tryck.

Utför **tryckavlastningsproceduren** när utrustningen står utan uppsikt eller inte används samt innan service, rengöring eller borttagning av delar.

• Kontrollera att det inte finns tecken på skador på slangar och delar. Byt ut alla skadade slangar och delar.

• Detta system kan producera 228 bar, 22,8 MPa (3300 psi). Använd Graco-reservdelar eller tillbehör som är klassade för minst 228 bar, 22,8 MPa (3300 psi).

• Lås alltid avtryckarspärren när du inte sprutar. Kontrollera att avtryckarspärren fungerar korrekt.

• Kontrollera alla anslutningar innan du startar enheten.

• Känn till hur du snabbt stoppar enheten och tryckavlastar. Försäkra dig om att du känner till reglagen väl.



Risker vid felaktig användning av utrustningen

Felaktig användning kan leda till dödsfall eller allvarliga personskador.



• Bär alltid lämpliga handskar, skyddsglasögon och gasmask eller andningsmask vid målning.

• Använd inte sprutan när barn är närvarande. Låt aldrig barn vistas i närheten av utrustningen.

• Du ska inte sträcka dig för långt eller stå på ett ostadigt underlag. Stå alltid stadigt med god balans.

• Var alltid uppmärksam och fokuserad på vad du gör.

• Använd inte utrustningen när du är trött eller påverkad av droger/läkemedel eller alkohol.

• Låt inte slangen sno sig och böj den inte för mycket.

• Utsätt inte slangen för högre temperaturer eller tryck än vad som anges av Graco.







• Använd inte slangen för att flytta eller lyfta utrustningen.

• Spruta inte med en slang som är kortare än 7,5 m (25 fot).

• Ändra eller modifiera inte utrustningen. Ändringar och modifieringar kan ogiltiggöra myndighetsgodkännanden och medföra säkerhetsrisker.

• Se till att all utrustning är klassificerad och godkänd för den miljö inom vilken du avser använda den.

VARNING

 	<p>RISK FÖR ELEKTRISKA STÖTAR</p> <p>Denna maskin måste jordas. Felaktig jordning, installation eller användning av systemet kan orsaka elektriska stötar.</p> <ul style="list-style-type: none"> • Stäng av och koppla ur nätsladden innan service utförs på utrustningen. • Anslut endast till jordade strömuttag. • Använd endast 3-trådiga jordade förlängningsladdar. • Kontrollera att jordstiften är intakta på nät- och förlängningsladdar. • Skydda mot regn. Förvara inomhus. • Vänta i fem minuter efter att nätsladden har kopplats bort innan service utförs.
	<p>RISKER MED TRYCKSATTA ALUMINIUMDELAR</p> <p>Om vätskor som är oförenliga med aluminium används i trycksatt utrustning kan de orsaka allvarliga kemiska reaktioner och skador på utrustningen. Underlåtenhet att följa denna varning kan leda till dödsfall, allvarlig kroppsskada eller egendomsskada.</p> <ul style="list-style-type: none"> • Använd inte 1,1,1-trikloretan, metylenklorid, eller andra lösningsmedel som innehåller halogenerade kolväten eller lösningar som innehåller sådana lösningsmedel. • Använd inte klorbaserade blekningsmedel. • Många andra vätskor kan innehålla kemikalier som kan reagera med aluminium. Kontakta din materialleverantör för att kontrollera detta.
 	<p>RISKER MED RÖRLIGA DELAR</p> <p>Rörliga delar kan klämma och slita av fingrar och andra kroppsdelar.</p> <ul style="list-style-type: none"> • Håll fingrarna borta från rörliga delar. • Kör inte maskinen med skydd eller kåpor borttagna. • Utrustningen kan starta utan förvarning. Utför tryckavlastningsproceduren och koppla från strömförsörjningen innan utrustningen kontrolleras, flyttas eller repareras.
	<p>RISKER MED GIFTIGA VÄTSKOR OCH ÅNGOR</p> <p>Giftiga vätskor och ångor kan orsaka allvarliga personskador eller dödsfall om de stänker på hud eller i ögon, inandas eller sväljs.</p> <ul style="list-style-type: none"> • Läs säkerhetsdatabladet (SDS) för uppgifter om specifika risker som föreligger med de vätskor du avser använda. • Förvara farliga vätskor i godkända behållare och kassera dem i enlighet med gällande föreskrifter.
	<p>PERSONLIG SKYDDSUTRUSTNING</p> <p>Bär lämplig skyddsutrustning i arbetsområdet för att förhindra allvarliga personskador, inklusive skador på ögon, hörselnedsättning, inandning av giftiga ångor samt brännskador. Skyddsutrustningen ska minst innefatta:</p> <ul style="list-style-type: none"> • Skyddsglasögon och hörselskydd. • Andningsmask, skyddskläder och handskar enligt rekommendationer från vätske- och lösningsmedelstillverkaren.

Komponenters funktion och placering

Komponenters funktion och placering

Ställmonterade modeller

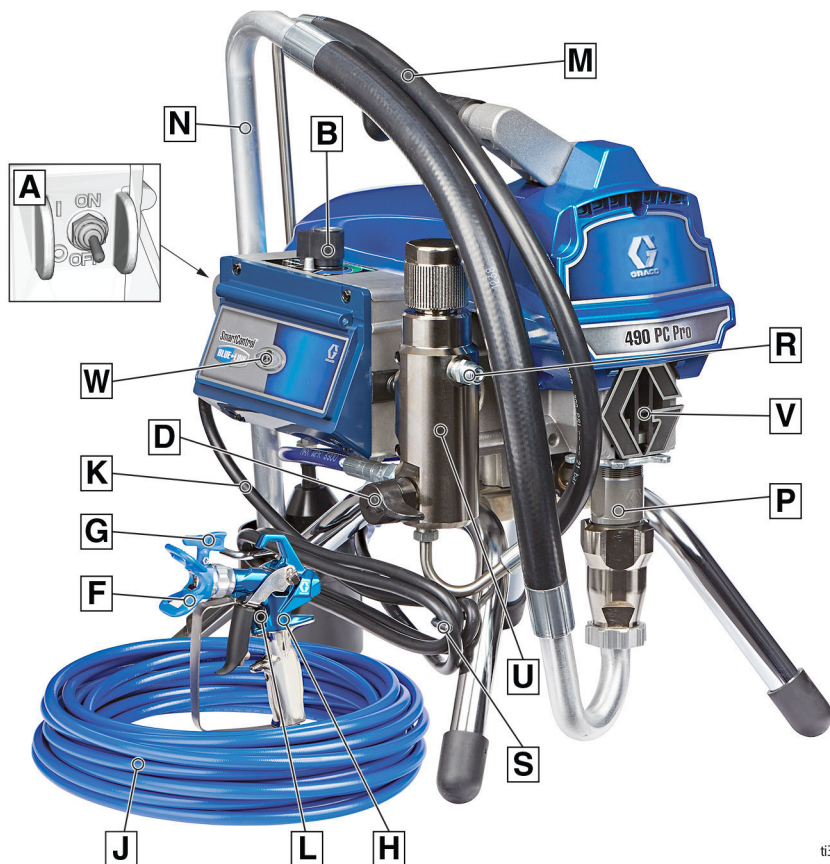

ti35142a

A	ON/OFF-brytare
B	Tryckregulator
D	Luftningsventil
F	Munstycksskydd
G	Sprutmunstycke
H	Pistol
J	Högtrycksslang
K	Nätsladd
L	Avtryckarspär
M	Dräneringsrör

N	Sugrör
P	Pump
R	Vätskeutlopp
S	Nätsladdshöjle
U	Filter
V	Fingerskydd/fyllningspunkt för halstätningssväska
W	BlueLink™-statuslampa eller LCD-skärm
	Modell-/serienummeretikett (ej i bild, finns på undersidan av enheten.)

Komponenters funktion och placering

Lo-Boy-modeller

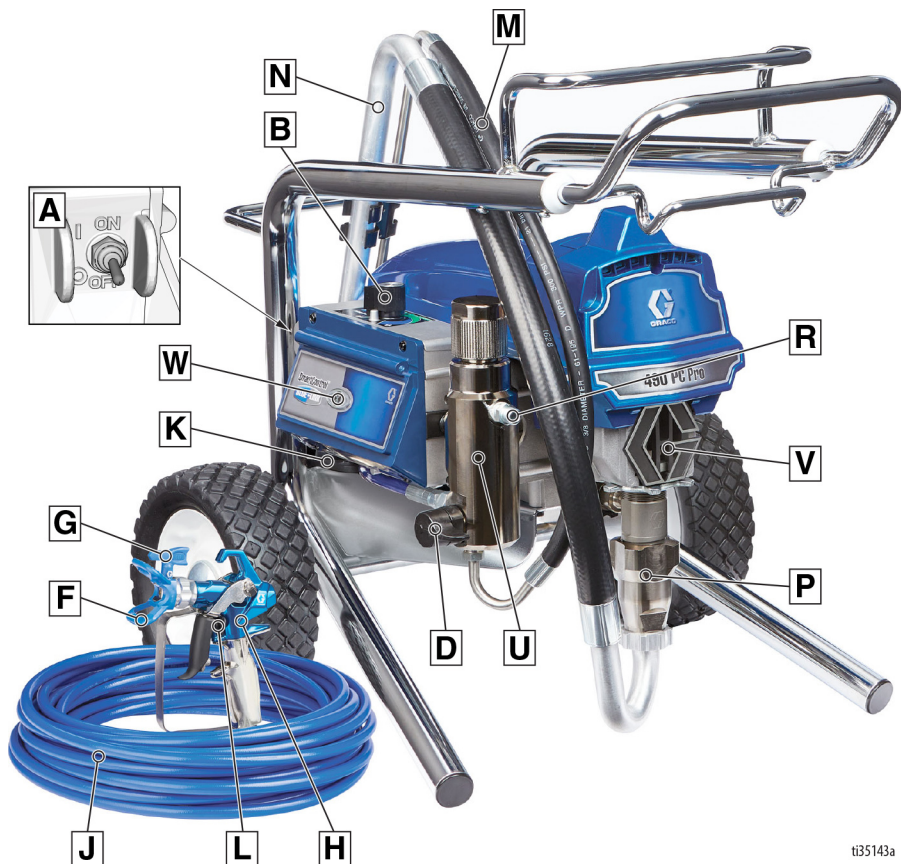

ti35143a

A	ON/OFF-brytare
B	Tryckregulator
D	Luftningsventil
F	Munstycksskydd
G	Sprutmunstycke
H	Pistol
J	Högtrycksslang
K	Nätssladd
L	Avtryckarspår
M	Dräneringsrör

N	Sugrör
P	Pump
R	Vätskeutlopp
U	Filter
V	Fingerskydd/fyllningspunkt för halstätningvätska
W	BlueLink™-statuslampa eller LCD-skärm
	Modell-/serienummeretikett (ej i bild, finns på undersidan av enheten.)

Komponenters funktion och placering

Hi-Boy-modeller

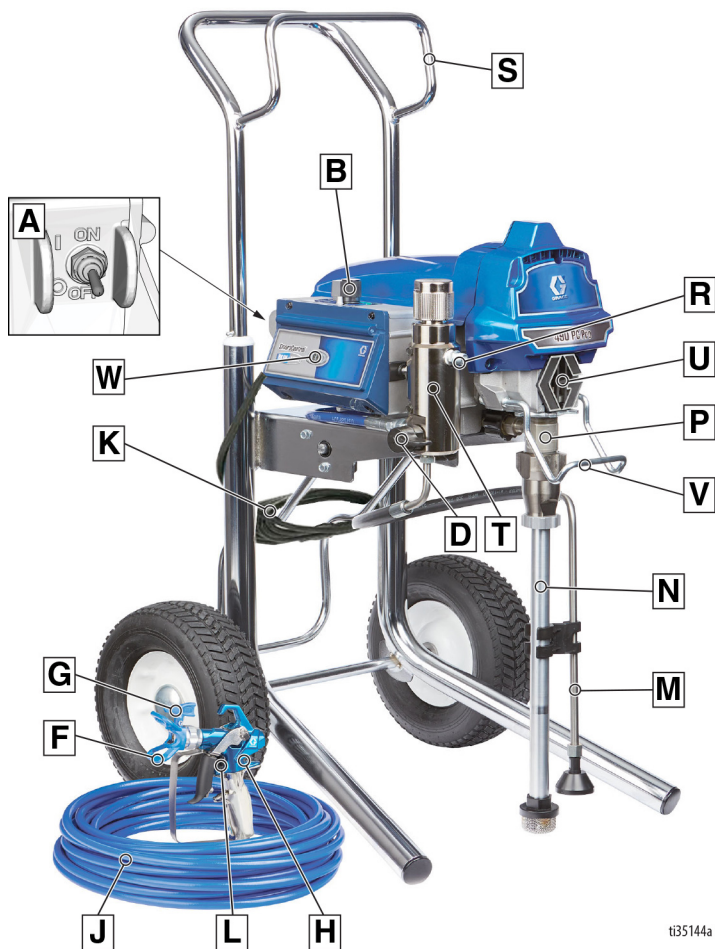

ti35144a

A	ON/OFF-brytare
B	Tryckregulator
D	Luftningsventil
F	Munstycksskydd
G	Sprutmunstycke
H	Pistol
J	Högtrycksslang
K	Nätssladd
L	Avtryckarspärr
M	Dräneringsrör
N	Sugrör

P	Pump
R	Vätskeutlopp
S	Hängare
T	Filter
U	Fingerskydd/fyllningspunkt för halstätningvätska
V	Krok till kärl
W	BlueLink™-statuslampa eller LCD-skärm
	Modell-/serienummeretikett (ej i bild, finns på undersidan av enheten.)

Jordning

<p>Utrustningen måste vara jordad för att minska risken för statiska gnistor och elektriska stötar. Elektriska eller statiska gnistor kan få ångor att antändas eller explodera. Felaktig jordning kan orsaka elektriska stötar. Jordning tillhandahåller en flyktledning för den elektriska strömmen.</p>				

Denna spruta är utrustad med en sladd med en jordningsledning och en lämplig jordad kontakt.

Kontakten måste sättas i ett uttag som är korrekt installerat och jordat enligt alla gällande föreskrifter.

Modifiera inte stickkontakten om den inte passar i uttaget. Låt en elektriker installera ett korrekt uttag.

Effektbehov

- 100–120 V-enheter kräver 100–120 VAC, 50/60 Hz, 12 A eller 15 A, enfas.
- 230 V-modeller kräver 230 VAC, 50/60 HZ, 7 eller 9 A, 1-fas.

Förlängningssladdar

Använd en förlängningssladd med ett oskadat jordstift. Om du måste använda förlängningssladd ska det vara en tredarsladd med minst 2,5 mm² (12 AWG) ledararea.

OBS! Mindre ledningsarea eller längre förlängningssladdar kan försämra sprutprestandan.

Kärl

Lösningssmedels- och oljebaserade vätskor: Enligt svenska föreskrifter.

Använd endast elektriskt ledande metallkärl som står på ett jordat underlag, t.ex. betong.

Ställ inte kärlet på icke-ledande ytor, t.ex. papper eller kartong som bryter jordkretsen.



Jorda alltid metallkärl: Koppla en jordledning till kärlet. Kläm den ena änden till kärlet och den andra till verklig jord, t.ex. ett vattenrör.

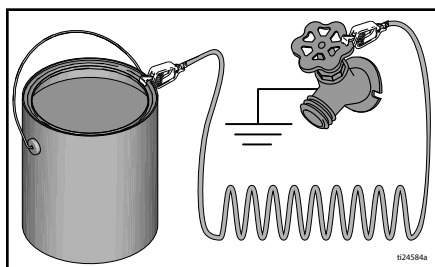

Bryt inte jordkretsen vid renspolning och tryckavlastning: Håll en metalldel på pistolen stadigt mot kanten på ett jordat metallkärl och tryck sedan av pistolen.

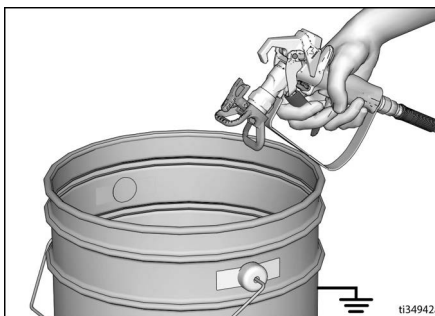

Anvisningar för tryckavlastning

Anvisningar för tryckavlastning



Utför alltid Anvisningar för tryckavlastning när du ser denna symbol.

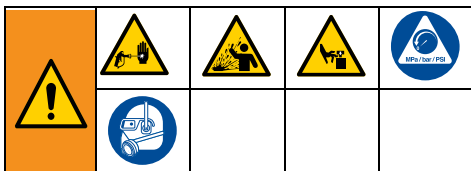

Utrustningen förblir trycksatt tills trycket avlastas manuellt. Utför tryckavlastningsproceduren när sprutan stängs av och innan sprutan rengörs, kontrolleras eller servas för att undvika allvarliga personskador från trycksatt vätska, såsom hudinträngning, stänkande vätska eller rörliga delar.

1. Vrid strömbrytaren till läget **AV (OFF)**.



2. Lås avtryckarspärren.

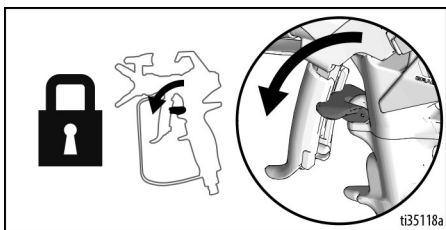

3. Vrid tryckregulatorn till lägsta inställning.

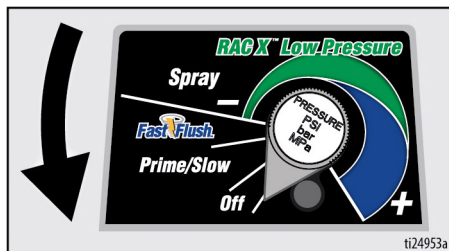

4. Sätt ner dräneringsröret i ett kärl och vrid luftningsventilen ner för att avlasta trycket. Lämna luftningsventilen i dräneringsläget (nedåt) tills du är redo att spruta igen.

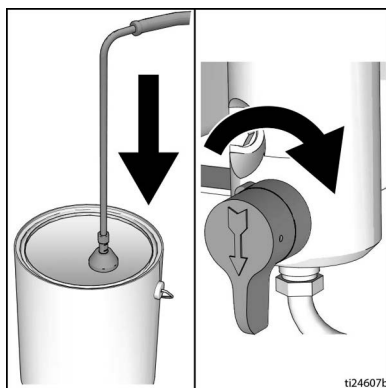

5. Håll en metalldel på pistolen stadigt mot ett jordat metallkärl. Rikta sprutpistolen ner i kärlet. Frigör sprutpistolens avtryckarspärr och tryck på avtryckaren för att avlasta trycket.

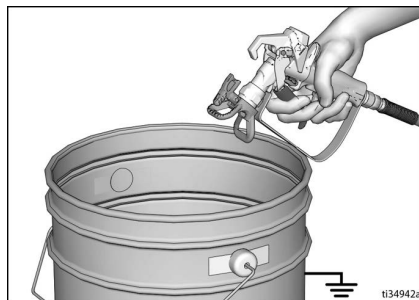

6. Lås avtryckarspärren.
7. Misstänker du att munstycket eller slangen är blockerad eller att trycket inte är helt avlastat:
 - a. Lossa munstycksskyddets hållarmutter eller slangkoppling **VÄLDIGT LÅNGSAMT** för att gradvis avlasta trycket.
 - b. Lossa muttern eller kopplingen helt och hållet.
 - c. Rensa munstycket eller slangen.

Avtryckarspär

Lås alltid avtryckarspärren när du slutar spruta så att inte pistolen aktiveras oavsiktligt för hand eller om du tappar den eller den får en stöt.

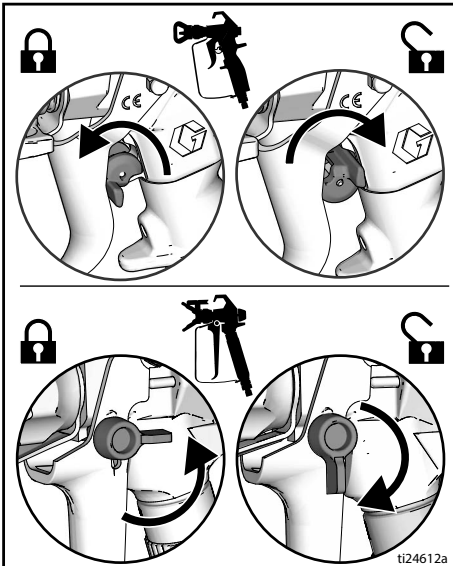

Förberedelser

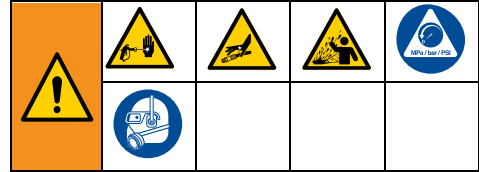

Utför installationsproceduren när sprutan packas upp första gången och efter längre tids förvaring. Ta bort transportpluggen från utloppet för vätska efter att de första förberedelserna är utförda.

1. Anslut Graco högtrycksslang till utloppet för vätska. Dra åt ordentligt med en nyckel.

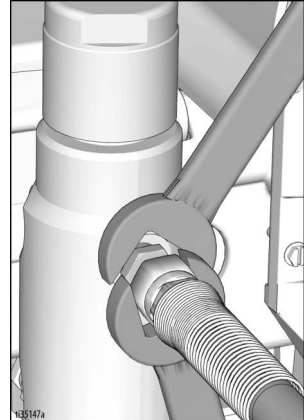

2. Anslut slangens andra änden till pistolen.

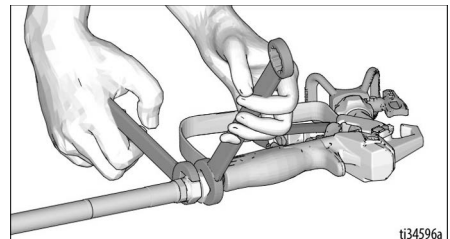

3. Dra åt ordentligt med en nyckel.

Förberedelser

4. Lås avtryckarspärren.

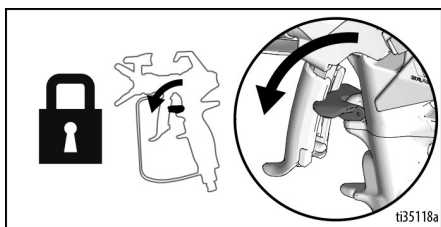

5. Ta bort munstycksskyddet.

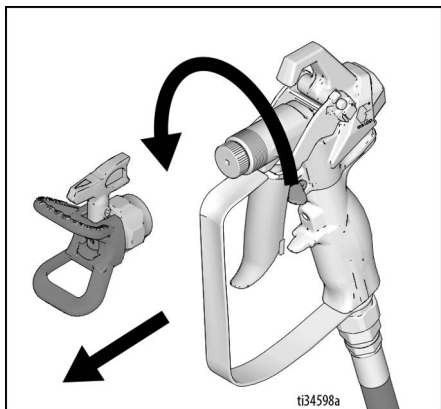

6. Ta bort förpackningsmaterialet från inloppssilen när sprutaggregatet packas upp första gången. Kontrollera om det finns igentäppningar och skräp i inloppssilen efter en längre tids förvaring.

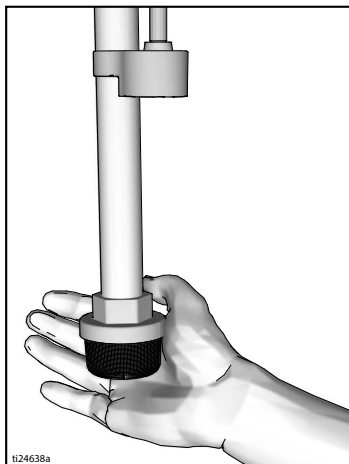

7. Fyll halstätningsskålen med halstätningssväska (TSL) så att tätningen inte slits ut i för tid. Gör detta dagligen eller varje gång du sprutar.

- Placera munstycket hos flaskan med halstätningssväska i den övre mittersta öppningen i grillen framför sprutan.
- Kläm på flaskan för att trycka ut tillräckligt med halstätningssväska för att fylla utrymmet mellan pumpkolven och förslutande tätningsskålen.

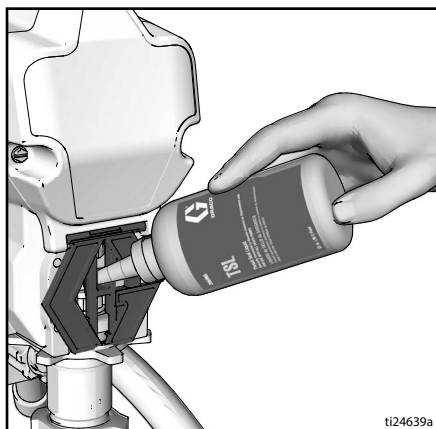

8. Kontrollera att ON/OFF brytaren står på **OFF**.

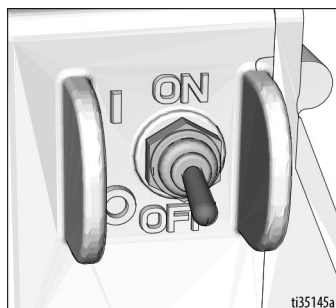

9. Sätt i nätkontakten i ett korrekt jordat eluttag.

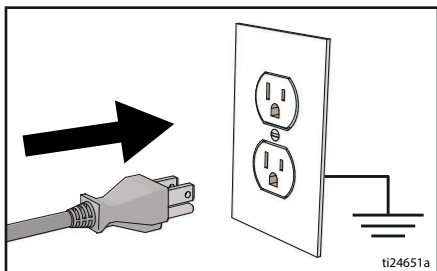

10. Vrid luftningskranen nedåt.

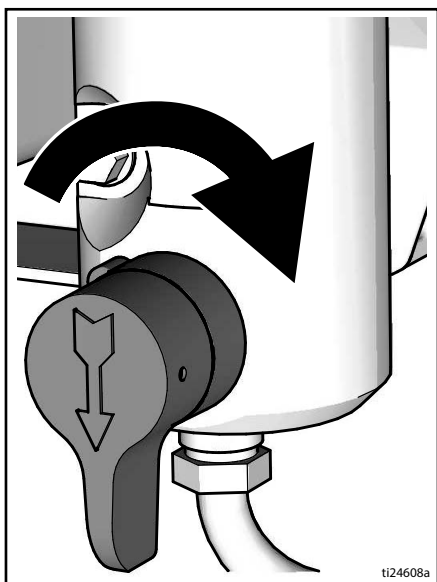

11. Sätt ner vätskeinlopp med dräneringsrör i ett jordat metallkärl som är delvis fyllt med renspolningsvätska. Se **Jordning**, sidan 11.

OBSERVERA: Nya sprutor skickas med förvaringsvätska som måste spolas bort med lacknafta innan sprutan används.

Kontrollera att renspolningsvätskan är kompatibel med materialet som ska sprutas. En andra renspolning med en kompatibel vätska kan behövas. Vatten för vattenburen färg och lacknafta för oljebaserad färg.

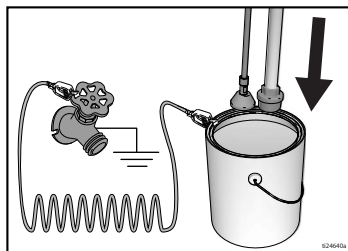

12. Vrid tryckreglaget till läget AV.
13. Vrid ON/OFF-brytaren till läge **ON**.
14. Vrid flödesventilen till horisontellt läge. Frigör avtryckarspärren.
15. Vrid tryckreglaget till luftning/långsam.
16. Håll en av pistolens metalldelar stadigt mot ett jordat metallkärl. Tryck in avtryckaren på pistolen och spola under 1 minut.
17. Vrid ON/OFF-brytaren till läge **OFF**.
18. Lås avtryckarspärren.
19. Töm kärlet efter att lagringsvätskan har spolats bort från sprutan. Byt ut vätskeinloppet mot ett dräneringsrör i ett jordat metallkärl som är delvis fyllt med renspolningsvätska. Använd vatten till att spola vattenburna färger och lacknafta till oljebaserade färger.
20. Vrid ON/OFF-brytaren till läge **ON**.
21. Vrid flödesventilen till horisontellt läge. Frigör avtryckarspärren.
22. Håll en av pistolens metalldelar stadigt mot ett jordat metallkärl. Tryck in avtryckaren på pistolen och spola tills det är rent.
23. Vrid ON/OFF-brytaren till läge **OFF**.
24. Lås avtryckarspärren.
25. Sprutan är nu redo för uppstart och sprutning.

Start

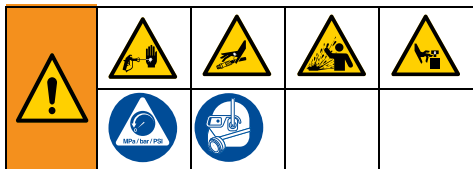

1. Utför **Anvisningar för tryckavlastning**, sidan 12.
2. Vrid tryckregulatorn till lägsta tryck.



3. Vrid ON/OFF-brytaren till läge **ON**.



4. Sätt inloppet för vätska i färgkärlet.
5. Vrid tryckreglaget till snabbspolning för att starta motorn. Låt färg cirkulera genom dräneringsröret i 15 sekunder.



6. Vrid flödesventilen till horisontellt läge. Frigör avtryckarspärren.

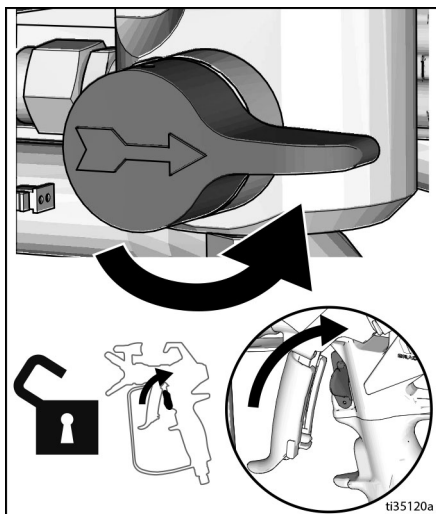

7. Håll pistolen mot ett jordat renspolningskärl av metall. Tryck in pistolens avtryckare tills färg kommer ut.

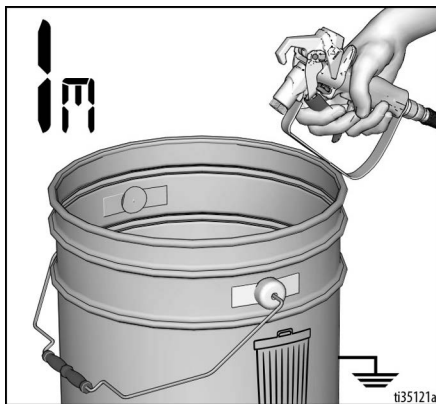

8. Flytta pistolen till färgkärlet och tryck av i 20 sekunder. Släpp avtryckaren och låt sprutan bygga upp tryck. Lås avtryckarspärren.



--	--	--	--	--

Högtryckssprutning kan injicera gifter i kroppen och orsaka svåra kroppsskador. Försök inte stoppa läckaget med handen eller en trasa.

9. Kontrollera om det finns läckage. Om läckage uppstår, utför **Anvisningar för tryckavlastning**, sidan 12. Dra sedan åt alla kopplingar och upprepa startproceduren. Fortsätt med nästa steg om det inte finns några läckor.
10. Skruva på munstycket på pistolen och spänn åt. Se **Montering av sprutmunstycke**, sidan 18. För anvisningar angående montering av pistol, se separat pistolhandbok.

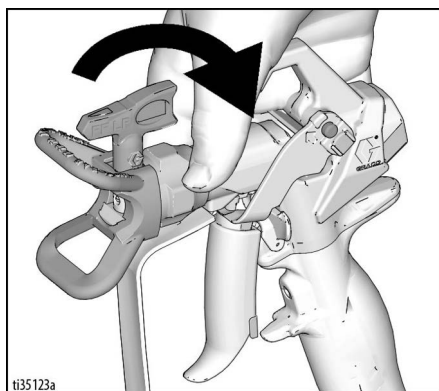

Drift

Montering av sprutmunstycke



För att undvika allvarliga personskador till följd av hudenrängning ska du inte sätta handen framför sprutmunstycket när munstycket och munstyckesskyddet monteras eller avlägsnas.

1. Utför **Anvisningar för tryckavlastning**, sidan 12.
2. Använd sprutmunstycke (A) för att infoga OneSea™ (B) in i munstycksskydd (C).

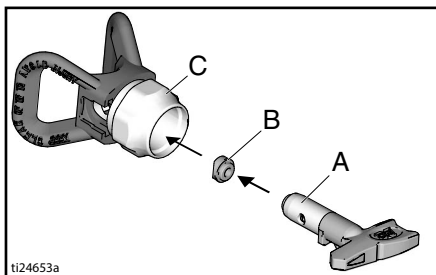

3. Sätt i sprutmunstycket.

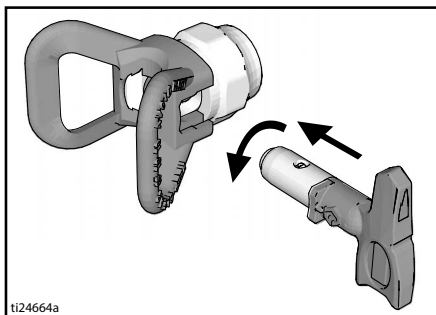

4. Skruva på anordningen på pistolen. Dra åt.

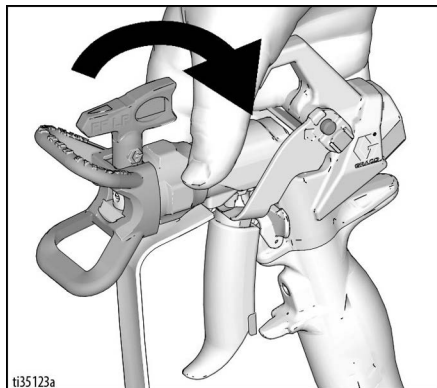

Spruta

När ett RAC X™ FF LP värdbart sprutmunstycke för jämn ytfinish används kan spruttrycket sänkas. Sprutning vid lägre tryck leder till mindre sprutdimma och reducerar slitage på sprutmunstycket. Justera spruttrycket för att minska sprutdimma.

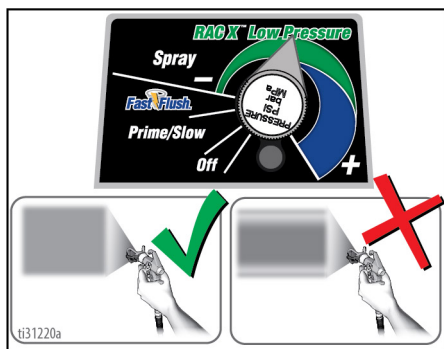

Sönderdelad, jämnt fördelat sprutmönster

Svansar

1. Spruta ett testmönster. Justera trycket för att eliminera tjocka kanter.

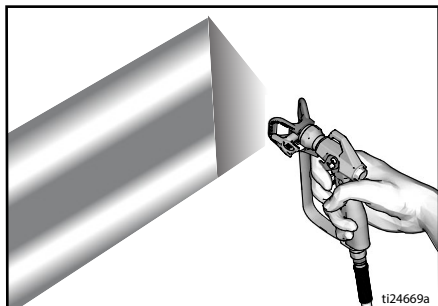

2. Använd ett mindre munstycke om justering av trycket inte räcker för att få bort de tjocka kanterna.
3. Håll pistolen vinkelrätt 25–30 cm (10–12 tum) från ytan. Spruta fram och tillbaka; överlappa med 50 %.

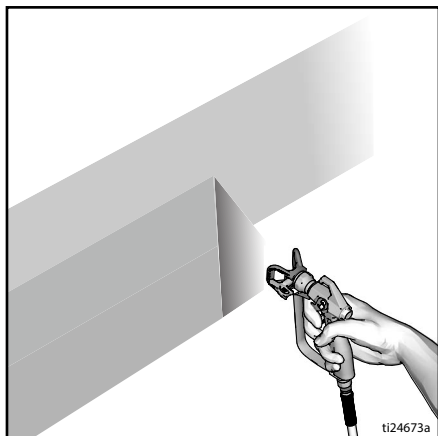

4. Börja pistolrörelsen innan du trycker in avtryckaren. Släpp avtryckaren innan du slutar. För ytterligare information om sprutning, se separat pistolhandbok.

Rensa igensatt sprutmunstycke



1. Släpp avtryckaren. Lås avtryckarspärren. Vrid sprutmunstycket. Frigör avtryckarspärren. Tryck av pistolen på en spillyta för att rensa blockeringen.



2. Lås avtryckarspärren. Vrid tillbaka sprutmunstycket till utgångsläget. Frigör avtryckarspärren och fortsätt spruta.

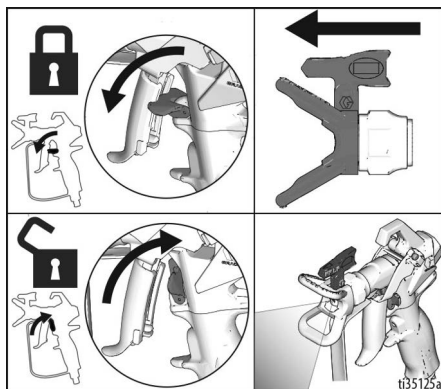

Rengöring

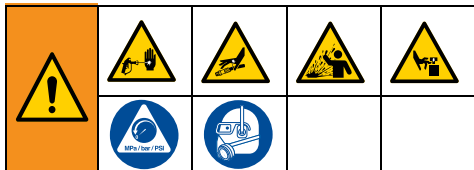

1. Utför **Anvisningar för tryckavlastning**, sidan 12.
2. Demontera munstycksskyddet och munstycket. För ytterligare information, se separat pistolhandbok.

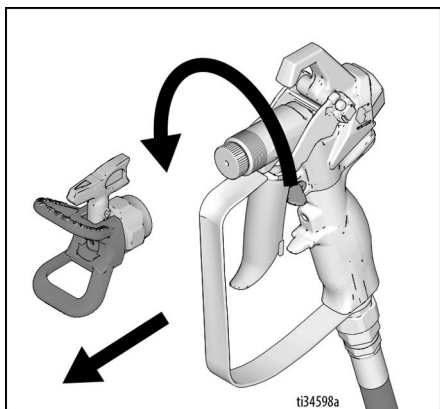

Snabbspolning av dräneringsröret

3. Ta bort inloppet för vätska och dränera färgen i röret, torka bort överflödig färg på utsidan.

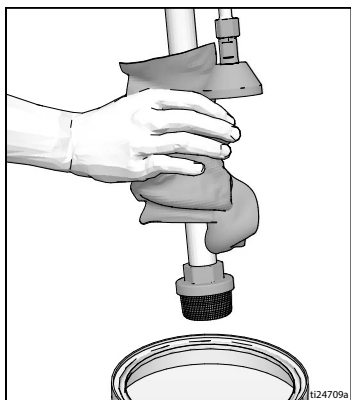

4. Sätt vätskeinloppet i renspolningsvätskan. Använd vatten för vattenburen färg och lacknфта för oljebaserad färg. Sätt ner dräneringsröret i ett spillkärl.

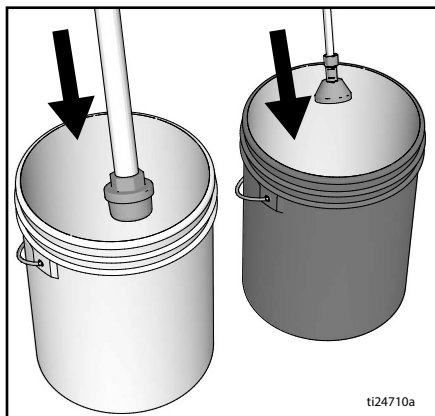

5. Vrid luftningsventilen nedåt för att spola dräneringsröret och pumpen.

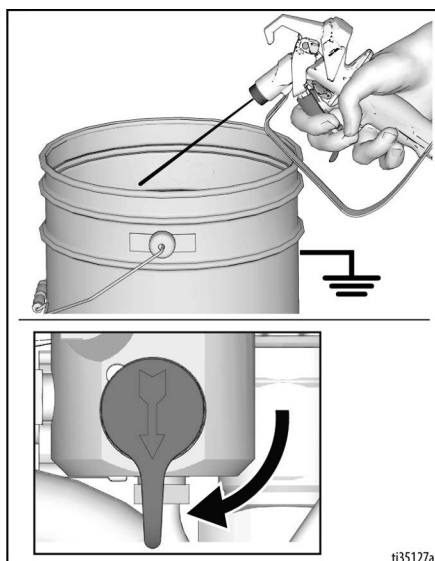

6. Vrid tryckreglaget till Snabbspolning tills pumpen kör stadigt och spolningsvätska kommer ut i avfallskärllet.

Snabbspolning av slang och pistol

7. Vrid luftningsventilen till horisontellt läge för att spola högtrycksslang och sprutpistol.
8. Håll pistolen mot spillkaret. Frigör avtryckarspärren. Tryck ned pistolens avtryckare och vrid tryckreglaget till Snabbspolning tills pumpen kör stadigt och spolningsvätska kommer ut.

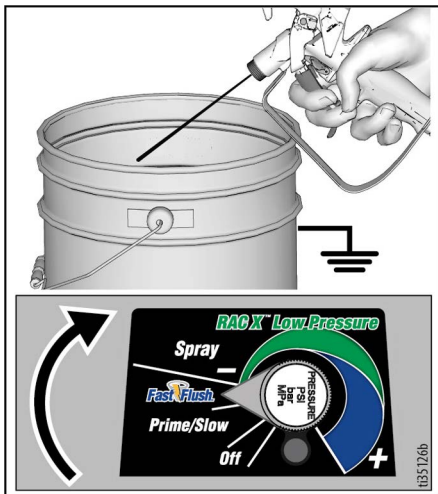

9. Släpp pistolens avtryckare.

10. Lyft upp vätskeinloppet ovanför renspolningsvätskenivån.

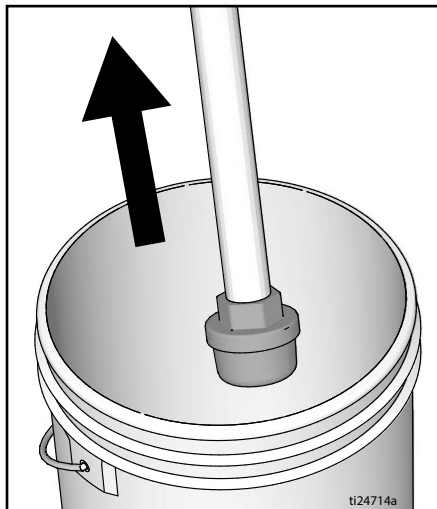

11. Med luftningsventilen i horisontellt läge. Tryck av pistolen ner i renspolningskärlet så att vätskan rensas ur slangen.
12. Lås avtryckarspärren.



13. Vrid tryckreglaget till AV och vrid strömbrytaren till läget **AV**. Koppla ur strömmen till sprutan.

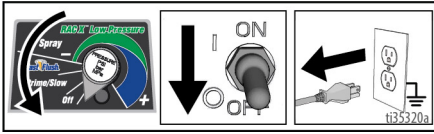

14. Ta bort filtren från pistolen och sprutan om sådana är installerade. Rengör och kontrollera. Montera filtret. Se separat pistolhandbok.

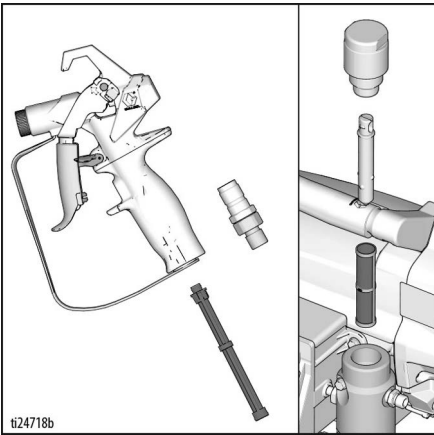

15. Spola igen med lacknafta eller Pump Armor och lämna kvar den skyddande hinnan i sprutan som skydd mot frysning och korrosion om sprutan spolas ren med vatten.

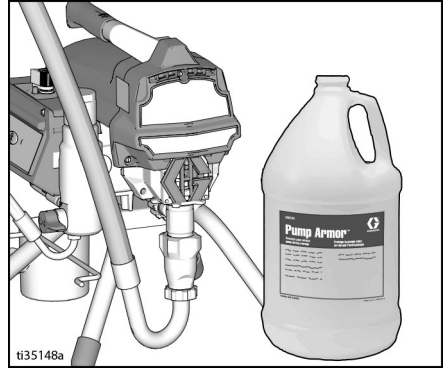

16. Torka av sprutan, slangen och pistolen med en trasa indränkt i vatten eller lacknafta.

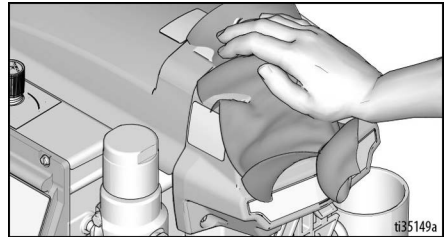

Digital display

De flesta modeller är utrustade med en digitaldisplay. Detta avsnitt beskriver hur man använder denna funktion.



Huvudmeny för drift

Ett kort tryck på displayknappen flyttar till nästa display. Tryck och håll in displayknappen under 5 sekunder för att ändra enhet eller återställa data.

1. Utför **Anvisningar för tryckavlastning**, sidan 12.
2. Anslut sprutan till ett jordat uttag. Vrid ON/OFF-brytaren till läge **ON**.

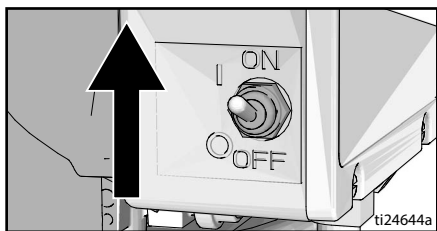
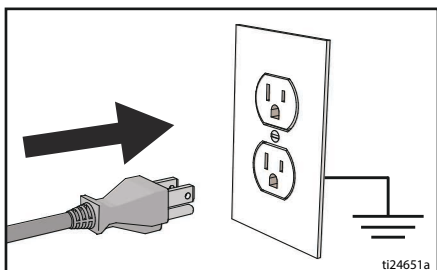

3. Tryckskrärmen visas. Streck visas om trycket är lägre än 14 bar, 1,4 MPa (200 psi).

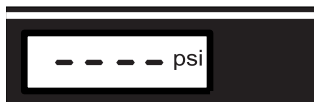

ti2786a

4. Tryck kort på display-knappen för att gå till jobbflöde i gallons (eller liter x 10).

OBSERVERA: JOB visas kort och sedan antalet liter sprutade med tryck över 70 bar, 7 MPa (1 000 psi).



ti7486b

5. Tryck in och håll in för att återställa till noll eller tryck kort på display-knappen för att komma till Totalt sprutade gallons (eller liter x 10).

OBSERVERA: LIFE visas kort och sedan antalet liter sprutade med tryck över 70 bar, 7 MPa (1 000 psi).



ti7487b

6. För att ändra tryckenhet (bar, Mpa, eller psi), tryck och håll nere displayknappen under åtta sekunder tills önskad enhet visas. Val av bar eller MPa ändrar gallon till liter x 10.

Display för lagrade data

1. Utför **Anvisningar för tryckavlastning**, sidan 12.
2. Tryck på displayknappen och vrid strömbrytaren till läget **PÅ**.

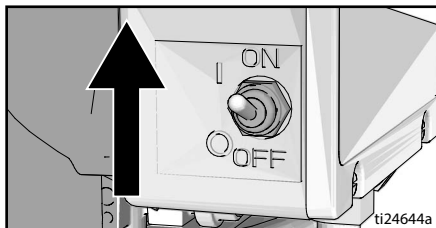

3. **S/N** visas under en sekund, sedan serienumret. Tryck en kort stund på displayknappen för att visa det totala antalet timmar som motorn har körts.



ti7489b

4. Tryck en kort stund på displayknappen för att visa den senaste felkoden: t.ex. **E=07**. Se **Elektriskt**, sidan 31 för information om felsökning.



ti7490b

5. Tryck och håll in displayknappen för att radera felkod till noll. Tryck kort på knappen för att komma till programvara **REV** (MJUKVARUVERSION).



ti7491b

6. Vrid strömbrytaren till läget **AV** för att lämna lagrad data.

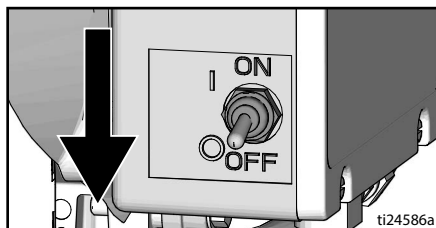

ti24586a

BlueLink™ App

(Om tillämplig)

Ladda ner Graco BlueLink-appen från Apple App Store, Google Play eller andra tillgängliga butiker för att ansluta färgsprutan via Bluetooth®.

Med BlueLink-appen får du tillgång till sprutinformation, inställningar, statistik och ger dig åtkomst till praktiska funktioner som t.ex. Watchdog™, förbättrad underhållsuppföljning, sprutningsuppföljning och jobbuppföljning. Gracos BlueLink-appen finns på:

<https://www.graco.com/BlueLink>



Vidare instruktioner finns i appen. Instruktioner finns även online på:

<https://www.graco.com/BlueLinkSupport>



Aktivera eller inaktivera BlueLink



Graco BlueLink-systemet använder Bluetooth för kommunikation mellan sprutans styrkort och en mobiltelefon. Utför följande steg för att inaktivera BlueLink genom att stänga av Bluetooth-sändaren.

1. Vrid strömbrytaren till läget **AV**. Vrid tryckkontrollratten hela vägen motsols till läget **AV**.
2. Koppla bort sprutan från strömuttaget och låt strömmen laddas ur i fem minuter.
3. Ta av styrboxkåpan.
4. Koppla loss bandkabeln på styrkortet. Koppla in kabeln igen för att aktivera BlueLink.



5. Sätt tillbaka kåpan på styrboxen.

Underhåll

Regelbunden skötsel är viktig för att säkerställa din sprutas funktion. Skötsel inkluderar genomförandet av rutinåtgärder som bibehåller din spruta funktionsduglig och förhindrar problem i framtiden.



Genomför **Anvisningar för tryckavlastning**, sidan 12 innan underhåll utförs.

Åtgärd	Intervall
Inspektera/rengör sprutfilter, inloppssil för vätska och pistolfilter.	Dagligen eller varje gång du sprutar
Inspektera om det finns blockering i motorskyddsventiler.	Dagligen eller varje gång du sprutar
Fyll på halstätningvätska via fyllningspunkten för halstätningvätska.	Dagligen eller varje gång du sprutar
Kontrollera sprutstopp. När pistolens avtryckare INTE är nedtryckt, ska motorn stanna och inte starta igen tills avtryckaren trycks ned igen. Om sprutan startar igen UTAN att pistolens avtryckare trycks ned, inspektera pumpen rörande interna/externa läckor och kontrollera om det finns läckor i luftningsventilen.	För varje 3 785 liter (1 000 gallons)
Justering av halstätningen Om pumppackningen börjar läcka efter en längre tids användning, dra åt tätningsmuttern nedåt tills läckan stoppas eller minskar. Detta möjliggör en drift på ytterligare cirka 380 liter (100 gallon) innan ompackning krävs. Tätningsmuttern kan spännas åt utan att behöva ta bort o-ringen.	Efter behov beroende på användning



Underhåll kan schemaläggas och spåras via Graco BlueLink-appen.

Återvinning och kassering av uttjänt produkt

När produkten är uttjänt ska den monteras isär och återvinnas på ett miljövänligt sätt.

Förberedelser:

- Utför **Anvisningar för tryckavlastning**, sidan 12.
- Dränera och kassera vätskor enligt tillämpliga regelverk. Se materialtillverkarens säkerhetsdatablad.

Montera isär och återvinn:

- Ta bort motorer, kretskort, displayer och andra elektroniska komponenter. Ta bort knappcells batteriet från batterihållaren på styrkortet. Återvinn enligt tillämpliga regelverk.
- Kasta inte elektroniska komponenter i hushållssoporna.
- Lämna in kasserade produkter till en återvinningsanläggning.

Felsökning

Mekaniskt/vätskeflöde



1. Utför **Anvisningar för tryckavlastning**, sidan 12, innan kontroll eller reparation utförs.
2. Undersök alla möjliga fel och orsaker innan enheten nedmonteras.

Problem	Kontrollera följande Om kontrollen är OK gå till nästa	Åtgärd Se denna kolumn om kontrollen inte är OK
Styrkortets statuslampa blinkar eller lyser inte och sprutan har ström.	Feltillstånd finns.	Fastställ hur problemet ska lösas via Elektriskt , sidan 31.

Problem	Kontrollera följande Om kontrollen är OK gå till nästa	Åtgärd Se denna kolumn om kontrollen inte är OK
Lågt pumputflöde	Sprutmunstycket är slitet.	Utför Anvisningar för tryckavlastning , sidan 12 och byt sedan ut munstycket. Se separat handbok för pistol eller munstycke.
	Sprutmunstycket igensatt.	Avlasta trycket. Inspektera och rengör sprutmunstycke.
	Färgmatning.	Fyll på och lufta pumpen.
	Intagssil blockerad.	Avlägsna och rengör, och sätt sedan tillbaka.
	Inloppsventilens och kolvens kulor tätar inte ordentligt mot sina säten.	Ta bort intagsventilen och rengör den. Kontrollera kulor och säten för hack, vid behov av byte Se pumphandboken. Sila färgen före sprutningen för att få bort partiklar som kan blockera pumpen.
	Vätskefiltret eller munstyckets filter är igensatt eller smutsigt.	Gör rent filtret.
	Luftningsventilen läcker.	Utför Anvisningar för tryckavlastning , sidan 12 och reparera sedan flödningsventilen.
	Kontrollera att pumpen inte fortsätter slå efter att pistolavtryckaren har släppts. (Flödningsventilen läcker inte.)	Utför service på pumpen. Se pumphandboken.
	Kontrollera om det läcker runt halståtningsmuttern, vilket kan tyda på slitna eller skadade tätningar.	Byt tätningar. Se pumphandboken. Kontrollera också om färg har torkat i kolventilens säte eller om det fått ett hack och byt ut vid behov. Dra åt tätningsmuttern/våtkoppen.

Problem	Kontrollera följande Om kontrollen är OK gå till nästa	Åtgärd Se denna kolumn om kontrollen inte är OK
Lågt pumputflöde	Pumpkolven är skadad.	Reparation av pump Se pumphandboken.
	Lågt stopptryck.	Vrid tryckratten helt och hållet medurs. Se till att tryckreglaget är rätt monterat så att det går att vrida det helt och hållet medurs. Kvarstår problemet, byt ut tryckgivaren.
	Kolv tätningar är slitna eller skadade.	Byt tätningar. Se pumphandboken.
	En o-ring i kolv pumpen är sliten eller skadad.	Byt ut o-ringen. Se pumphandboken.
	Intagsventilkulan är igensatt med material.	Rengör intagsventilen. Se pumphandboken.
	Stort tryckfall i slangen med tyngre material.	Minska slangens längd.
	Kontrollera förlängningssladden för korrekt storlek.	Se Förlängningssladdar , sidan 11.
Motorn går men pumpen slår inte	Kolvstången är skadad. Se pumphandboken.	Byt ut kolvstången. Se pumphandboken.
	Skadade växlar eller växelhhus.	Se efter om växelhuset eller dreven är skadade och byt ut vid behov.
Stort färgläckage in i halstätningmuttern	Halstätningmuttern har lossnat.	Ta bort mutterdistansen på halstätningen. Dra åt halstätningmuttern precis så mycket att det blir tätt.
	Halstätningarna är slitna eller skadade.	Byt tätningar. Se pumphandboken.
	Kolvstången är sliten eller skadad.	Byt ut kolvstången. Se pumphandboken.
Pistolen spottar vätska	Luft i pump eller slang.	Kontrollera och dra åt alla vätskekopplingar. Roter pumpen så långsamt som möjligt under luftning.
	Sprutmunstycket är delvis igensatt.	Rensa munstycket. Se Rensa igensatt sprutmunstycke , sidan 19.
	Vätsketillförseln är låg eller slut.	Fyll på vätskeförrådet. Lufta pumpen. Se pumphandboken. Kontrollera materialtillförseln ofta så att pumpen inte körs torr.

Problem	Kontrollera följande Om kontrollen är OK gå till nästa	Åtgärd Se denna kolumn om kontrollen inte är OK
Svårt att flöda pumpen	Luft i pump eller slang.	Kontrollera och dra åt alla vätskekopplingar. Roter pumpen så långsamt som möjligt under luftning.
	Intagsventilen läcker.	Rengör intagsventilen. Se till att kulventilsätet inte är skadat eller slitet och att kulan tätar ordentligt. Återmontera ventilen.
	Slitna pumptätningar.	Byt ut pumptätningarna. Se pumphandboken.
	Färgen är för tjock.	Förtunna färgen enligt leverantörens rekommendationer.
Sprutan fungerar 5 till 10 minuter och stannar sedan	Pumpens tätningsmutter är för hårt åtdragen. När pumptätningasmuttern är för hårt åtdragen förhindrar tätningarna pumpkolvens rörelse och överbelastar motorn.	Lossa pumpens tätningsmutter. Kontrollera om det finns läckage runt halsen. Byt ut pumpens tätningar om det behövs. Se pumphandboken.

Elektriskt

Symtom: Sprutan kör inte, slutar att köra eller går inte att stänga av.



Utför **Anvisningar för tryckavlastning**, sidan 12.

1. Anslut sprutan till ett jordat uttag med korrekt spänning.
2. Vrid strömbrytaren till **AV**, vänta 30 sekunder och slå sedan **PÅ** strömmen igen (detta säkerställer att sprutan är i normalt driftläge).
3. Vrid tryckregulatorratten medsols 1/2 varv.

4. Ta bort kåpan på styrboxen för att se styrkortets statuslampa. För att fastställa koden (eller annan kod förutom spänningsförsörjningen), se styrkortets statuslampa. Vrid strömbrytaren till **AV**, ta bort styrkåpan och slå sedan **PÅ** strömmen igen. Observera statuslampan. Lysdiodens totala antal blinkningar är lika med felkoden (till exempel: två blinkningar motsvarar CODE 02).





Håll dig på avstånd från elektriska och rörliga delar under felsökningen. Vänta i 5 minuter efter att du dragit ur nätsladden så att ansamlad elektricitet laddas ur. Detta för att undvika risken för elektriska stötar när kåporna tas bort inför felsökning.

Felkodsmeddelanden

KOD	MEDDELANDE	ÅTGÄRD
02	HÖGT TRYCK UPPMÄTT – AVLASTA TRYCKET	Kontrollera efter igensättningar. Använd endast Graco sprutslangar, använd minst 15 m/50 fot.
03	TRYCKGIVAREN UPPTÄCKTES INTE	Kontrollera givaranslutningen.
05	MOTORN SNURRAR INTE	Kontrollera om det finns mekaniska fel och kontrollera motorns anslutningar. Materialet kan vara för tjockt/tunt.
06	ÖVERHETTAD MOTOR	Stäng AV sprutan. Kontrollera motoranslutningar. Kontrollera om det är stopp i kåpans ventiler. Det kan ta upp till en timme för sprutan att kylas ned.

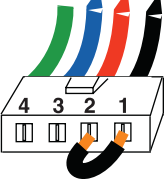
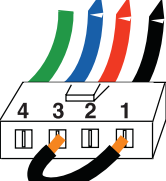
Problem	Kontrollera följande	Hur det kontrolleras
Sprutan fungerar inte alls OCH Styrkortets statuslampa tänds aldrig	Se flödesdiagram på sidan 35.	
Sprutan stängs inte av OCH Styrkortets statuslampa blinkar 2 gånger i intervall	Styrkort.	Byt ut styrkortet.
Sprutan fungerar inte alls OCH Styrkortets statuslampa blinkar 2 gånger i intervall	Kontrollera givare eller givaranslutningar	<p>Säkerställ att systemet inte är trycksatt (se Anvisningar för tryckavlastning, sidan 12). Kontrollera om vätskeledningen är blockerad, t.ex. i filter.</p> <p>Använd en högtryckssläng utan flätat metallhölje för färgsprutan. En liten slang eller slangar med metallflätning kan ge upphov till högtrycksstötår.</p> <p>Vrid strömbrytaren till AV och koppla från strömmen till sprutan.</p> <p>Kontrollera givare och anslutningar till styrkortet.</p> <p>Koppla bort givaren från styrkortsuttaget. Kontrollera att kontakterna på givaren och styrkortet är rena och sitter ordentligt.</p> <p>Återanslut givaren till styrkortsuttaget. Anslut strömmen, vrid strömbrytaren till PA och vrid kontrollratten medurs ett halvt varv. Om sprutan inte fungerar korrekt, vrid strömbrytaren till AV och fortsätt till nästa steg.</p> <p>Montera en ny givare. Anslut strömmen, vrid strömbrytaren till PA och vrid kontrollratten medurs ett halvt varv. Byt ut styrkortet om sprutan inte fungerar korrekt.</p>
Sprutan fungerar inte alls OCH Styrkortets statuslampa blinkar 3 gånger i intervall	Kontrollera givare eller givaranslutningar (styrkortet upptäcker ingen trycksignal).	<p>Vrid strömbrytaren till AV och koppla från strömmen till sprutan.</p> <p>Kontrollera givare och anslutningar till styrkortet.</p> <p>Koppla bort givaren från styrkortsuttaget. Kontrollera om kontakterna på givaren och styrkortet är rena och säkra.</p> <p>Återanslut givaren till styrkortsuttaget. Anslut strömmen, vrid strömbrytaren till PA och vrid kontrollratten medurs ett halvt varv. Om sprutan inte fungerar, vrid strömbrytaren till AV och fortsätt till nästa steg.</p> <p>Anslut en givare, som du vet fungerar, till styrkortsuttaget.</p> <p>Vrid strömbrytaren till PA och kontrollratten 1/2 varv medurs. Om sprutan fungerar, montera en ny givare. Byt ut styrkortet om sprutan inte fungerar.</p> <p>Kontrollera givarmotståndet med en ohmmeter (mindre än 9 kohm mellan röda och svarta ledningar och 3–6 kohm mellan gröna och gula ledningar).</p>

Problem	Kontrollera följande	Hur det kontrolleras
<p>Sprutan fungerar inte alls OCH Styrkortets statuslampa blinkar 5 gånger i intervall</p>	<p>Styrningen ger kommandot att motor ska köras men motoraxeln roterar inte. Möjligen ett tillstånd av axellåsning, det finns en öppen anslutning mellan motor och styrningen, det finns ett problem med motorn eller styrkortet eller motorns strömförbrukning är för hög.</p>	<ol style="list-style-type: none"> 1. Ta bort pumpen och försök att köra sprutan. Om motorn körs, kontrollera om pumpen eller transmissionen är låsta eller har fryst. Om sprutan inte fungerar, fortsätt till steg 2. 2. Vrid strömbrytaren till AV och koppla från strömmen till sprutan. 3. Koppla bort motorkontakt(erna) från styrkortsuttag(en). Kontrollera att kontakt(erna) på motorn och styrkortet är rena och sitter ordentligt. Om kontakt(erna) är rena och sitter ordentligt, fortsätt till steg 4. 4. Sätt sprutan till AV och snurra motorfläkten ett halvt varv. Starta om sprutan. Om sprutan fungerar, byt ut styrkortet. Om sprutan inte fungerar, fortsätt till steg 5.
		<ol style="list-style-type: none"> 5. Utför spinnstest: Testa vid en stor 4-stiftskontakt för motorfält. Koppla bort vätskepumpen från sprutan. Testa motorn genom att placera en kortslutningsbygel över stift 1 och 2. Roter motorfläkten cirka 2 varv per sekund. Ett kuggningsmotstånd till rörelsen ska kännas vid fläkten. Om inget motstånd kännas ska motorn bytas ut. Upprepa för stiftkombinationer 1 och 3 samt 2 och 3. Stift 4 (grön ledning) används inte vid detta test. Om alla spinnstester är godkända, fortsätt till steg 6. <p>GRÖ BLÅ R SVT</p> <p>STEG 1:</p>  <p>GRÖ BLÅ R SVT</p> <p>STEG 2:</p>  <p>GRÖ BLÅ R SVT</p> <p>STEG 3:</p> 

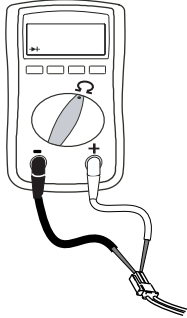
Problem	Kontrollera följande	Hur det kontrolleras
		<p>6. Utför korttest, fält: Testa vid en stor 4-slufskontakt för motorfält. Det ska inte finnas någon kontinuitet från stift 4, jordledningen eller något av de kvarvarande tre stiften. Om testet av motorfältanslutningarna misslyckas ska du byta ut motorn.</p> <p>7. Koppla in motorkontakt(erna) från styrkortsuttag(en) på nytt. Anslut strömmen, vrid strömbrytaren till PA och vrid kontrollratten medurs ett halvt varv. Om motorn inte fungerar, byt ut styrkortet.</p>
<p>Sprutan fungerar inte alls OCH Styrkortets statuslampa blinkar 6 gånger i intervall</p>	<p>Motorn är för varm eller är motorns temperaturskydd trasigt.</p>	<p>Låt sprutan kallna. Åtgärda överhettningens orsak om sprutan fungerar när den är kall. Ställ sprutan på en svalare plats med god ventilation. Kontrollera att motorns luftintag inte är blockerat. Byt ut motorn om sprutan fortfarande inte fungerar.</p> <p>OBS! Före testet måste motorn svalna.</p> <ol style="list-style-type: none"> 1. Kontrollera termoenhetens kontakt (gula ledningar) vid styrkortet. 2. Koppla bort termoenhetens kontakt från styrkortsuttaget. Säkerställ att kontakterna är rena och säkra. Mät termoenhetens motstånd. Om avläsningen inte är korrekt, byt ut motorn.
		<p>Kontrollera motorns termobrytare: Koppla bort termoledningarna. Sätt mätaren till ohm. Mätarens avläsning bör vara 100 kohm.</p>  <p>3. Återanslut termoenhetens kontakt till styrkortsuttaget. Anslut strömmen, slå PÅ sprutan och vrid kontrollratten medurs ett halvt varv. Om sprutan inte fungerar, byt ut styrkortet.</p>
<p>Grundläggande elektriska problem</p>	<p>Motorledningarna sitter ordentligt och är korrekt matchade</p> <p>Om motorns kommutator har brända fläckar, slitspår eller är mycket repig.</p>	<p>Byt ut kontakter som lossnat, kläm fast på ledningarna. Se till att kontakten är ordentligt ansluten.</p> <p>Rengör kretskortanslutningarna. Sätt tillbaka ledningarna ordentligt.</p> <p>Demontera motorn och låt en verkstad svara om kommutatorn om det är möjligt.</p>

Elektriskt forts.

Sprutan fungerar inte

(Se följande sida för steg)

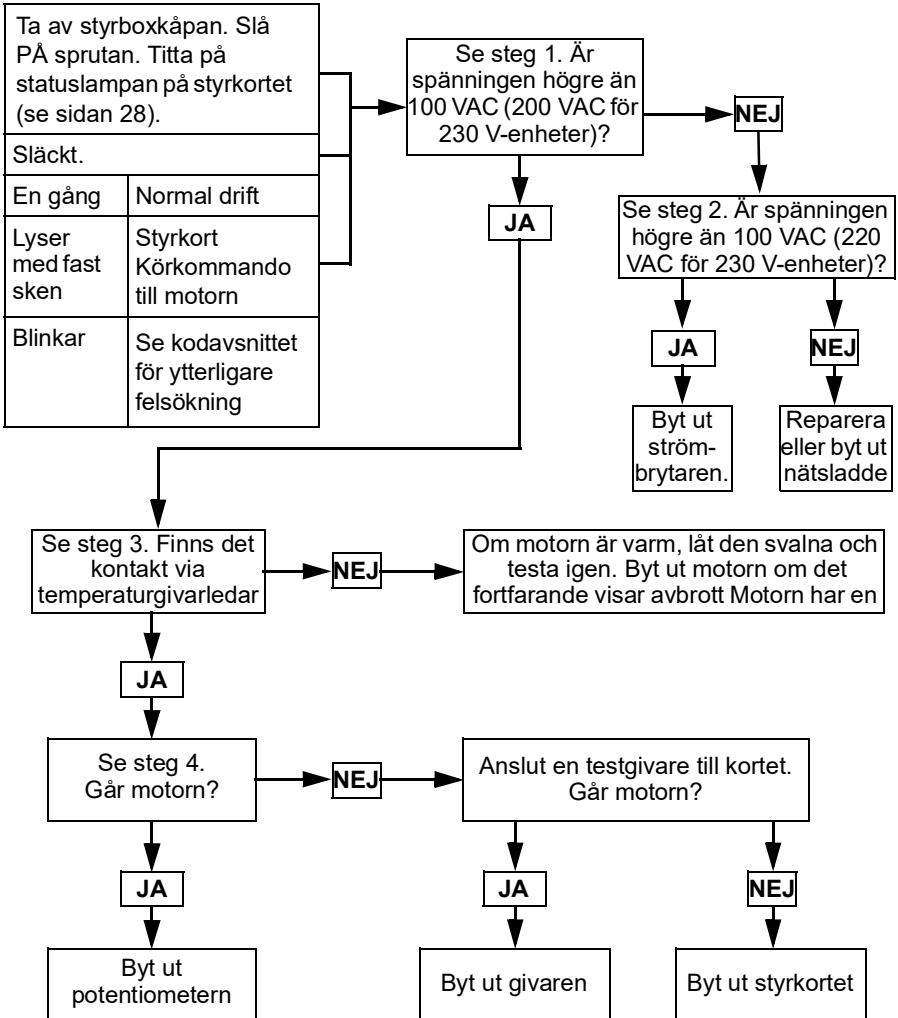

ti24726a

Steg 1:

Koppla in nätsladden och vrid strömbrytaren till PÅ. Anslut testprober till styrkortet. Vrid mätaren till AC volt.

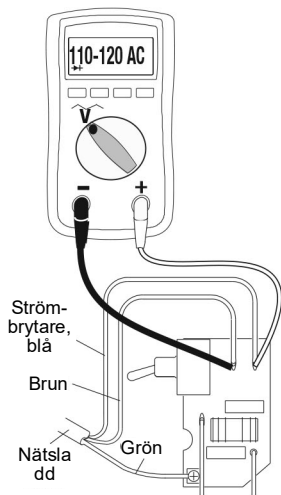

Steg 2:

Koppla in nätsladden och vrid strömbrytaren till PÅ. Anslut testprober till styrkortet. Vrid mätaren till AC volt.

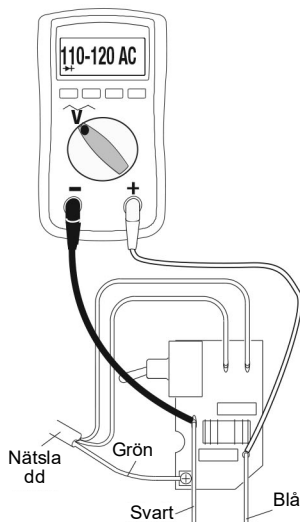

Steg 3:

Kontrollera motorns termobrytare. Koppla bort gula ledningarna. Mätarens avläsning bör vara 100 kohm.

OBS! Motorn ska vara kall vid mätningen.

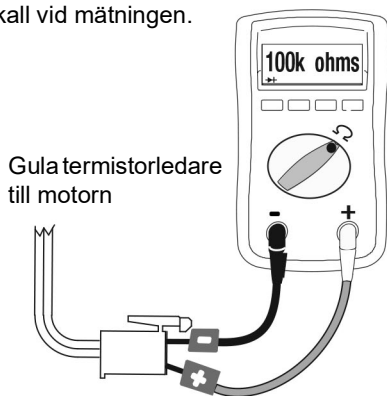

Steg 4:

Koppla bort potentiometern. Koppla in nätsladden och vrid strömbrytaren till PÅ.

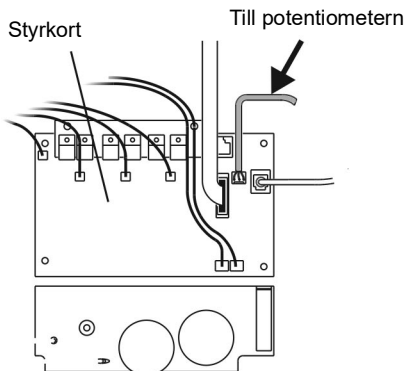

ti24084a

Elektriskt forts.

Sprutan går inte att stänga av

1. Utför **Anvisningar för tryckavlastning**, sidan 12. Lämna luftningsventilen öppen (ner) och vrid strömbrytaren till **AV**.
2. Ta av kåpan på styrlådan så att styrkortets statuslampa kan ses, om en sådan finns.

Felsökning

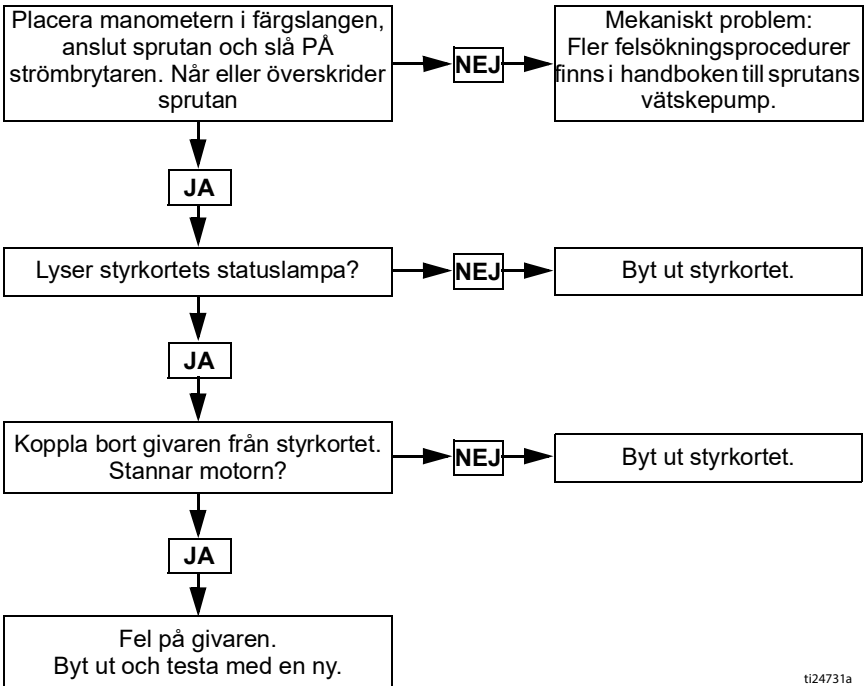

ti24731a

490/495/395EU Stativsprutor

490/495/395EU Stativsprutor

Ref.	Dra åt
⚠1	15,8–18,1 N•m (140–160 tum-pund)
⚠2	2,6–3,0 N•m (23–27 tum-pund)
⚠3	Hamra fast
⚠4	33,9–40,7 N•m (20–30 ft-lb)

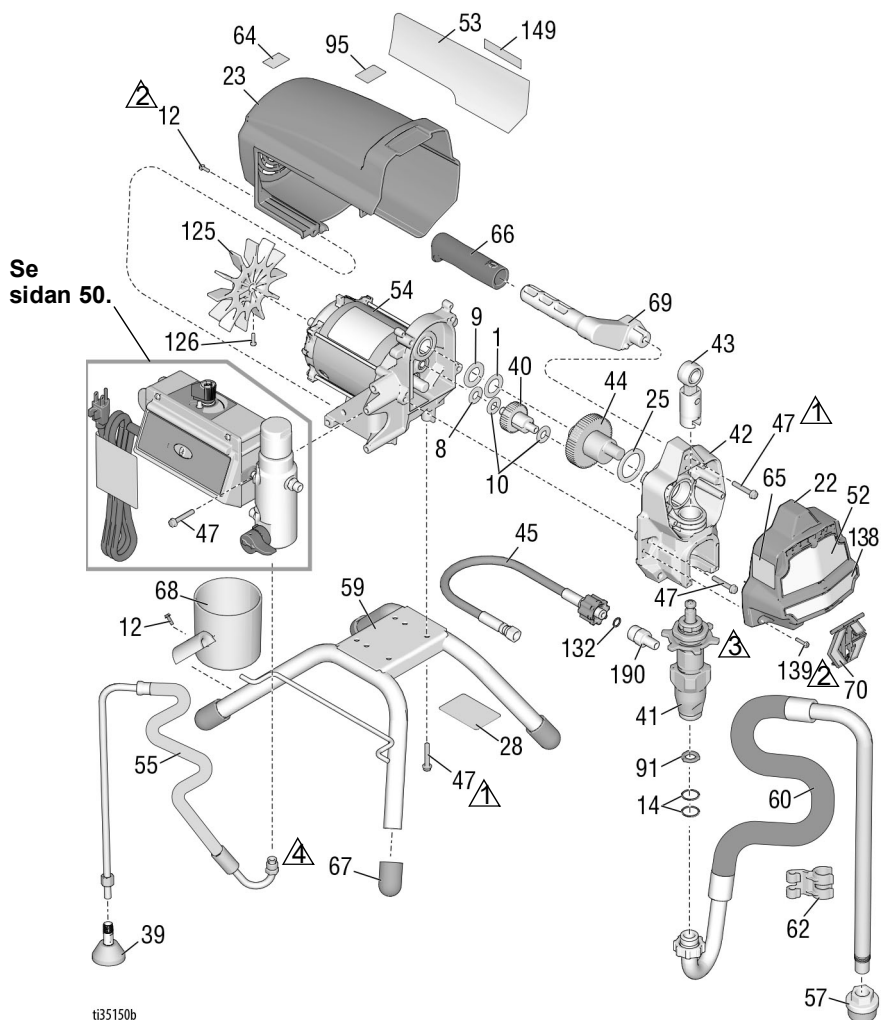

490/495/395EU Reservdelslista stativsprutor

Komponent			Antal	Komponent			Antal
Ref.	nent	Beskrivning		Ref.	nent	Beskrivning	
1	107434	LAGER, tryck	1	55	246381	SLANG, dränering, ställ, <i>inkluderar s 39, 62</i>	1
8	116073	LÅSBRICKA, tryck	1				
9	116074	LÅSBRICKA, tryck	1	57	276897	SIL, 7/8-14 unf	1
10	116079	LAGER, tryck	2	59	19Y413	SATS, ram, stativmonterad, <i>inkluderar 67</i>	1
12	117501	SKRUV, maskin, sexkantshuvud	9				
14	117559	O-RING	2	60	246386	SATS, sugslang, <i>inkluderar 14, 57, 62</i>	1
22	17C541	KÅPA, framsida, målad	1	61	Se sidan 48	PISTOL, spruta (ej i bild)	1
23	287900	MOTORSKYDD, målat, <i>inkluderar 12</i>	1	62	276888	KLÄMMA, dräneringsledning	1
25	180131	LAGER, tryck	1	63▲	Se sidan 48	ETIKETT, varning	1
28		MÄRKETIKETT, genomskinlig	2	64▲	16G596	ETIKETT, varning, (Europa)	1
33	238049	VÄTSKA, halstättningsvätska (ej i bild)	1	65▲	Se sidan 48	ETIKETT, varning	1
34▲	Se sidan 48	KORT, medicinsk varning (ej i bild)	1	66	116139	GREPP, handtag	1
39	241920	AVLEDNINGSSKYDD, gångat	1	67	15G857	HÅTTA, ben	4
40	249194	VÄXEL, förminskning	1	68	15G838	KOPP, sug/dränering	1
41		PUMP, kolv, PC	1	69	287072	HANDTAG, spruta, <i>inkluderar 47, 66</i>	1
	17C487	Nordamerika		70	17C483	KÅPA, pumpstäng	1
	17C488	Asien/Australien och Nya Zeeland/Japan/ Taiwan/Korea		91	115099	BRICKA, trädgårdsslang	1
	17C489	Europa		95	15Y118	ETIKETT, tillverkad i USA	1
42	24W817	HUS, drive, PC, <i>inkluderar 10, 47</i>	1	125	287898	SATS, fläkt, <i>inkluderar 126</i>	1
43	24W640	STÅNG, anslutande, PC	1	126	115477	SKRUV, maskin, torx	1
44	24X020	SATS, reservdels, vevaxel, <i>inkluderar 25</i>	1	132	16H137	O-RING, FX-90	1
45	24W830	SATS, slang, koppling, PC, <i>inkluderar 132</i>	1	139	127914	SKRUV, maskin, spår, sexkant	3
46	Se sidan 48	SLANG, kopplad, 1/4 tum x 50 fot (ej i bild)	1	149		ETIKETT, center	1
47	117493	SKRUV, maskin, sexkantshuvud	13		17P924	490, 495	
52	Se sidan 48	ETIKETT, framsida, övre/underdel	1		17P925	395EU	
53	Se sidan 48	ETIKETT, sida	1	190	17C231	KOPPLING, pump, 1/4 NPT	1
54		MOTOR, <i>inkluderar 1, 8, 9, 10, 125, 126</i>	1				
	287805	490/495/395EU					
					206994	VÄTSKA, halstättningsvätska, 8 oz. (ej i bild)	1

▲ *Reservsäkerhetsetiketter, -skyltar och -kort kan fås kostnadsfritt.*

490/495/595 Lo-Boy-sprutor

490/495/595 Lo-Boy-sprutor

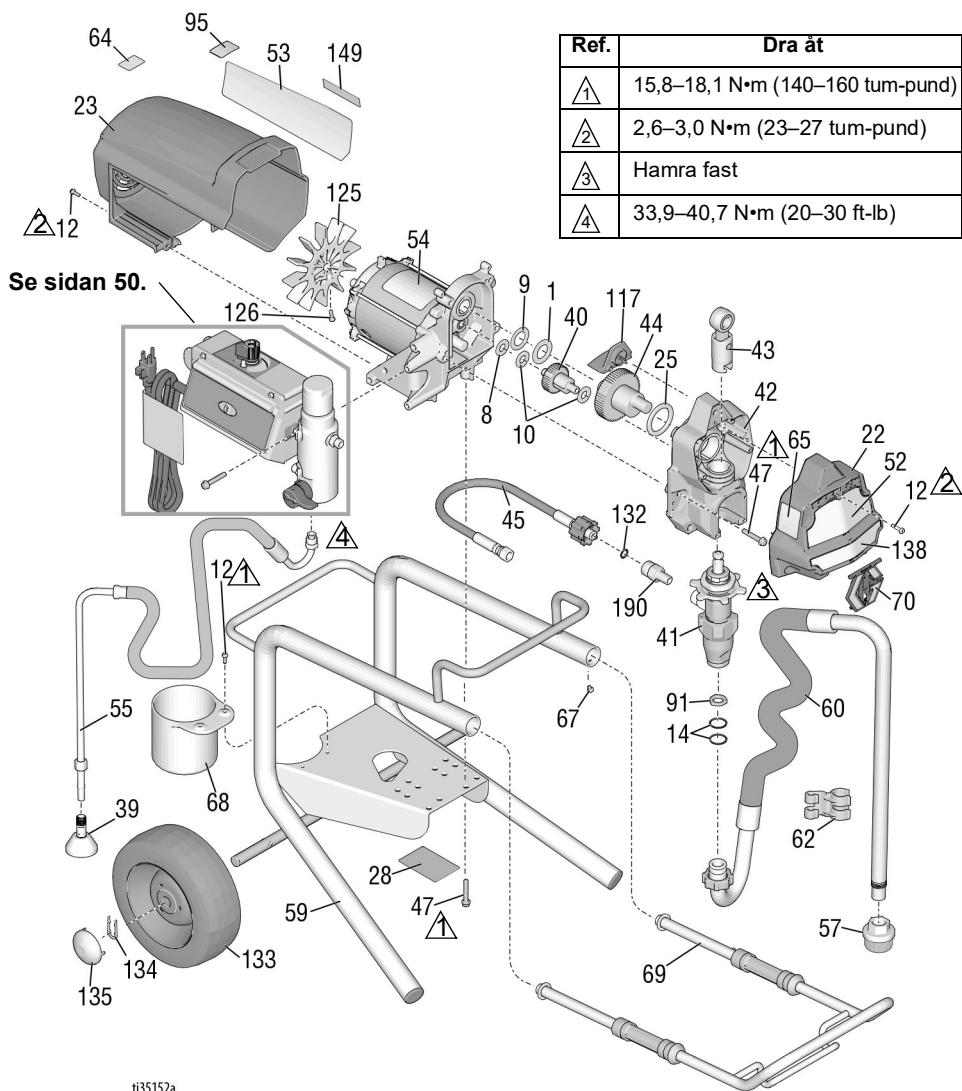

Reservdelslista 490/495/595 Lo-Boy-spruta

Komponent			Komponent				
Ref.	nent	Beskrivning	An- tal	Ref.	nent	Beskrivning	An- tal
1	107434	LAGER, tryck	1	55	246381	SLANG, dränering, ställ, <i>inkluderar s 39, 62</i>	1
8	116073	LÅSBRICKA, tryck	1	57	276897	SIL, 7/8-14 unf	1
9	116074	LÅSBRICKA, tryck	1	59	246250	RAM, vagn, lo	1
10	116079	LAGER, tryck	2	60	246386	SATS, SUGSLANG, <i>inkluderar 14, 57, 62</i>	1
12	117501	SKRUV, maskin, sexkantshuvud	10	61	Se sidan 48	PISTOL, spruta (ej i bild)	1
14	117559	O-RING	2	62	276888	KLÄMMA, dräneringsledning	1
22	17C541	KÅPA, framsida, målad	1	63▲	Se sidan 48	ETIKETT, varning	1
23	287900	MOTORSKYDD, målat, <i>inkluderar 12</i>	1	64▲	16G596	ETIKETT, varning, (Europa)	1
25	180131	LAGER, tryck	1	65▲	Se sidan 48	ETIKETT, varning	1
28		MÄRKETIKETT, genomsiktig	2	67	109032	SKRUV, maskin, plant huvud	4
34▲	Se sidan 48	KORT, medicinsk varning (ej i bild)	1	68	15B870	KOPP, sug/dränering	1
39	241920	AVLEDNINGSSKYDD, gångat	1	69	287488	HANDTAG, enhet, lo vagn	1
40	249194	VÄXEL, förminskning	1	70	17C483	KÅPA, pumpstång	1
41		PUMP, kolv, PC	1	91	115099	BRICKA, trädgårdsslang	1
	17C487	Nordamerika		95	15Y118	ETIKETT, tillverkad i USA	1
	17C488	Asien/Australien och Nya Zeeland/Japan/ Taiwan/Korea		117	15G447	KONTAKT, skyddsmålad	1
42	24W817	HUS, drive, PC, <i>inkluderar 10, 47</i>	1	125	287898	SATS, fläkt, inkluderar 126	1
43	24W640	STÅNG, anslutande, PC	1	126	115477	SKRUV, maskin, torx	1
44		SATS, reservdels, vevaxel, <i>inkluderar 25</i>	1	132	16H137	O-RING, FX-90	1
	24X020	Modellerna 490/495		133	195766	HJUL, halvluft	2
	24X021	-modell 595		134	15B999	KLÄMMA, hållare	2
45	24W830	SATS, slang, koppling, PC, <i>inkluderar 132</i>	1	135	104811	NAVKAPSEL	2
46	Se sidan 48	SLANG, kopplad, 1/4 tum x 50 fot (ej i bild)	1	149	17P924	ETIKETT, center	1
47	117493	SKRUV, maskin, sexkantshuvud	12	190	17C231	KOPPLING, pump, 1/4 NPT	1
52▲	Se sidan 48	ETIKETT, framsida, övre/underdel	1	206994	VÄTSKA, halstättningsvätska, 8 oz. (ej i bild)		1
53▲	Se sidan 48	ETIKETT, sida	1				
54		MOTOR, <i>inkluderar 1, 8, 9, 10, 125, 126</i>	1				
	287805	Modellerna 490/495					
	287807	-modell 595					

▲ *Reservsäkerhetsetiketter, -skyltar och -kort kan fås kostnadsfritt.*

650 Lo-Boy-sprutor

650 Lo-Boy-sprutor

Ref.	Dra åt
△1	15,8–18,1 N•m (140–160 tum-pund)
△2	3,4–4,0 N•m (30–35 tum-pund)
△3	Hamra fast
△4	33,9–40,7 N•m (20–30 ft-lb)

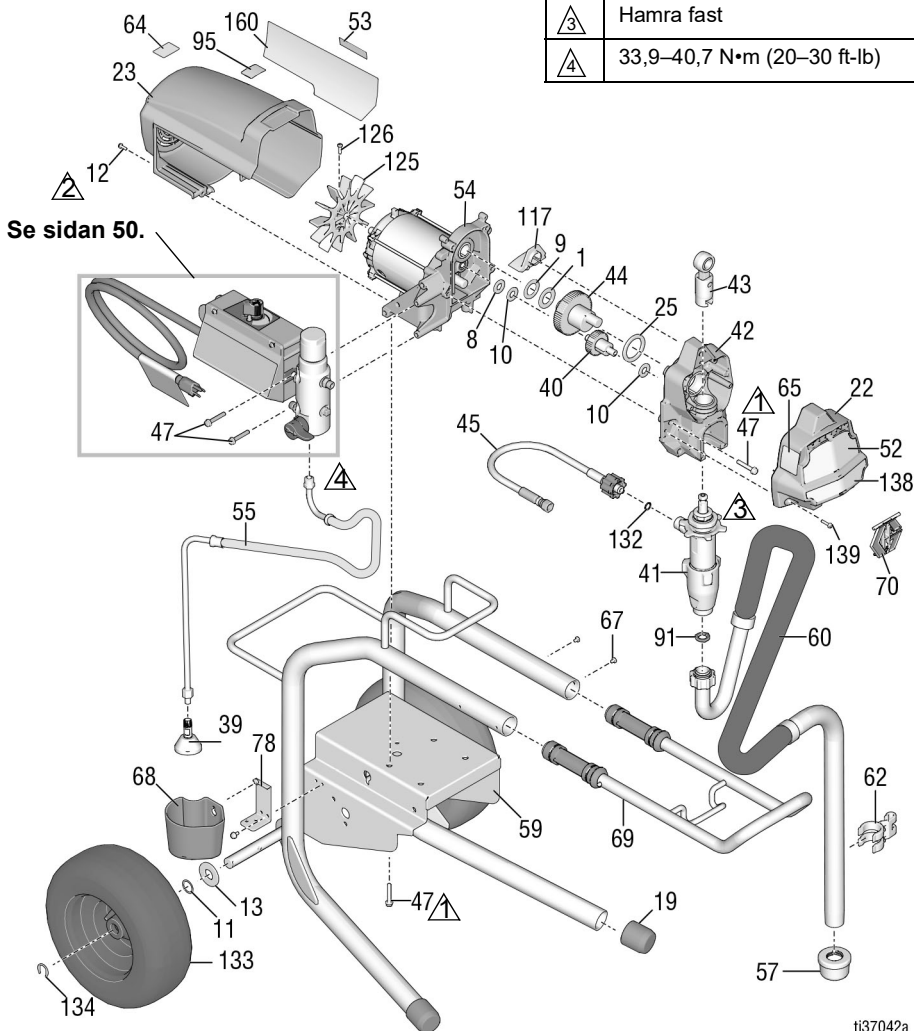

ti37042a





Reservdelslista 650 Lo-Boy-spruta

Ref.	Komponent	Beskrivning	Antal	Ref.	Komponent	Beskrivning	Antal
1	107434	LAGER, tryck	1	59	24Y424	RAM, vagn, lo	1
8	116073	LÅSBRICKA, tryck	1	60	248216	SATS, sugslang	1
9	116074	LÅSBRICKA, tryck	1	61	Se sidan 48	PISTOL, spruta (ej i bild)	1
10	116079	LAGER, tryck	2	62	15D000	KLÄMMA, dräneringsledning	1
11	116038	LÅSBRICKA, vågffäder	2	63▲	Se sidan 48	ETIKETT, varning	1
12	117501	SKRUV, maskin, sexkantshuvud	8	64▲	16G596	ETIKETT, varning, (Europa)	1
13	156306	BRICKA, plan	2	65▲	Se sidan 48	ETIKETT, varning	1
19	15C871	HÄTTA, ben	2	67	109032	MASKINSKRUV	4
22	17C541	KÅPA, framsida, målad	1	68	276975	KOPP, dränering	1
23	287900	MOTORSKYDD, målat, inkluderar 12	1	69	24A249	HANDTAG, enhet, lo vagn	1
25	180131	LAGER, tryck	1	70	17C483	KÅPA, pumpstång	1
34▲	Se sidan 48	KORT, medicinsk varning (ej i bild)	1	78	15F952	FÄSTE, dräneringskopp	1
39	241920	AVLEDNINGSSKYDD, gängat	1	91	115099	BRICKA, trädgårdsslang	1
40	249194	VÄXEL, förminskning	1	95	15Y118	ETIKETT, tillverkad i USA	1
41	19Y298	PUMP, kolv, PC	1	117	15G447	KONTAKT, skyddsmålad	1
42	24W817	HUS, drive, PC, inkluderar 10, 47	1	125	287898	SATS, fläkt, inkluderar 126	1
43	24W640	STÅNG, anslutande, PC	1	126	115477	SKRUV, maskin, torx	1
44	300001	SATS, reservdels, vevaxel, inkluderar 1, 9, 25	1	132	16H137	O-RING, FX-90	1
45	24W830	SLANG, med kopplingar, 6,35 mm (1/4 tum) x 132	1	133	119420	HJUL, halvluft	2
47	117493	SKRUV, maskin, sexkantshuvud	12	134	15E891	KLÄMMA, hållare	2
52▲	Se sidan 48	ETIKETT, framsida	1	139	127914	SKRUV, maskin, spår, sexkant	3
53▲	Se sidan 48	ETIKETT, sida	1	160	17P924	ETIKETT, center	1
54	287807	MOTOR, inkluderar 1, 8, 9, 10, 125, 126	1	206994	VÄTSKA, halstättningsvätska, 8 oz. (ej i bild)		1
55	248217	SLANG, dränering, ställ, inkluderar s 39	1				
57	112604	SIL	1				

▲ Reservsäkerhetsetiketter, -skyltar och -kort kan fås kostnadsfritt.

490/495/595/395EU Hi-Boy-sprutor

490/495/595/395EU Hi-Boy-sprutor

Ref.	Dra åt
	15,8–18,1 N•m (140–160 tum-pund)
	3,4–4,0 N•m (30–35 tum-pund)
	2,6–3,0 N•m (23–27 tum-pund)
	Hamra fast
	33,9–40,7 N•m (25–30 ft-lb)

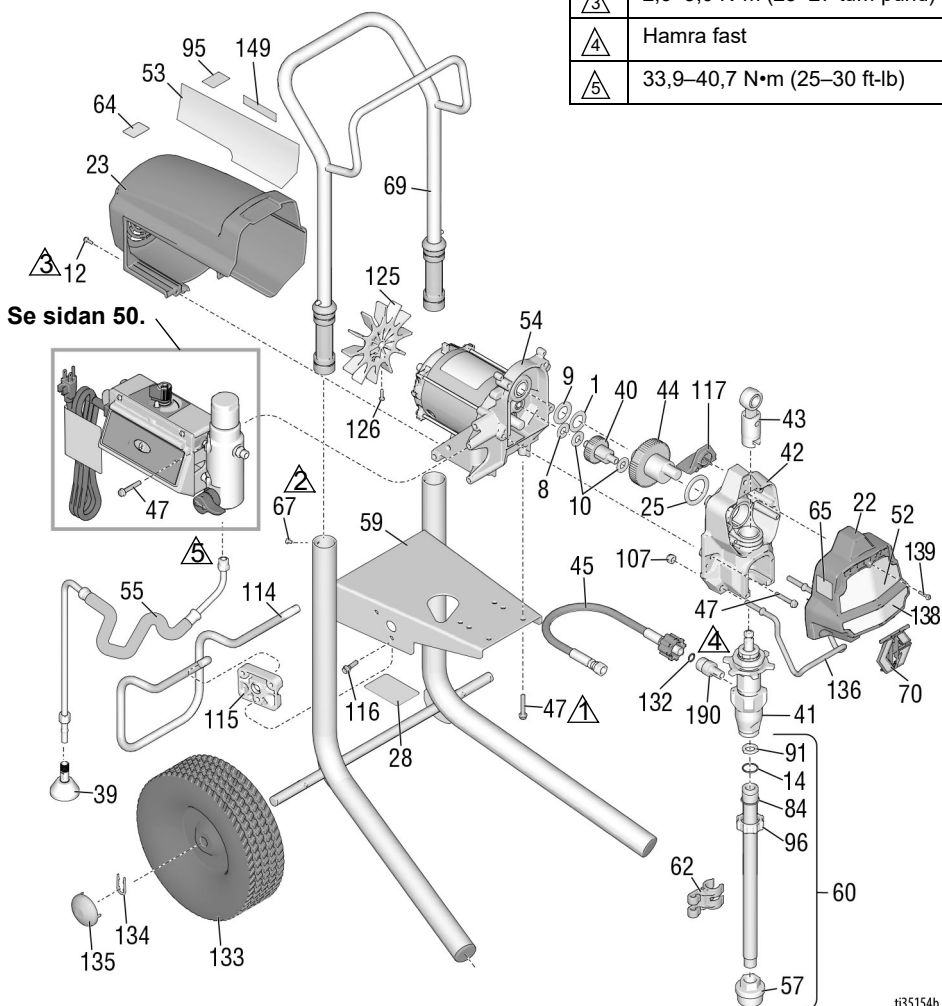

t35154b

490/495/595/395EU Hi-Boy-sprutor Reservdelslista

Ref.	Komponent	Beskrivning	Antal	Ref.	Komponent	Beskrivning	Antal
1	107434	LAGER, tryck	1	61	Se sidan 48	PISTOL, spruta (ej i bild)	1
8	116073	LÄSBRICKA, tryck	1	62	276888	KLÄMMA, dräneringsledning	1
9	116074	LÄSBRICKA, tryck	1	63▲	Se sidan 48	ETIKETT, varning	1
10	116079	LAGER, tryck	2	64▲	16G596	ETIKETT, varning, (Europa)	1
12	117501	SKRUV, maskin, sexkantshuvud	8	65▲	Se sidan 48	ETIKETT, varning	1
14	103413	TÄTNING, o-ring	1	67	109032	SKRUV, maskin, plant hd	4
22	17C541	KÅPA, framsida, målad	1	69	287489	HANDTAG, enhet, Hi-vagn	1
23	287900	MOTORSKYDD, målat, inkluderar 12	1	70	17C483	KÅPA, pumpstäng	1
25	180131	LAGER, tryck	1	84	15B652	LÄSBRICKA, sug	1
28		MÄRKETIKETT, genomskinlig	1	91	115099	BRICKA, trädgårdsslang	1
33	238049	VÄTSKA, halstättningsvätska (ej i bild)	1	95	15Y118	ETIKETT, tillverkad i USA	1
34▲	Se sidan 48	KORT, medicinsk varning (ej i bild)	1	96	15E813	MUTTER, läs	1
39	241920	AVLEDNINGSSKYDD, gängat	1	107	111040	MUTTER, läs, insats, nylock, 5/16	2
40	249194	VÄXEL, förminskning	1	114	15D281	HÅNGARE, ställ (på valda modeller)	1
41	17C487	PUMP, kolv, PC Nordamerika	1	115	15C982	CAM, vagn (på valda modeller)	2
	17C488	Asien/Australien och Nya Zeeland/Japan/Taiwan/Korea	1	116	114531	SKRUV, maskin, sexkant (på valda modeller)	4
	17C489	Europa	1	117	15G447	KONTAKT, skydd, målad	1
42	24W817	HUS, drive, PC, inkluderar 10, 47	1	122	118852	SKRUV, självgående (på valda modeller, ej i bild)	3
43	24W640	STÄNG, anslutande, PC	1	123	287253	SATS, verktygslåda inkluderar 122 (på valda modeller, ej i bild)	1
44		SATS, reservdels, vevaxel, inkluderar 25	1	125	287898	SATS, fläkt, inkluderar 126	1
	24X020	Modeller 395EU/490/495	1	126	115477	SKRUV, maskin, torx	1
	24X021	-modell 595	1	132	16H137	O-RING, FX-90	1
45	24W830	SATS, slang, koppling, PC, inkluderar 132	1	133	106062	HJUL, halvuft	2
46	Se sidan 48	SLANG, kopplad, 1/4 tum x 50 fot (ej i bild)	1	134	15B999	KLÄMMA, hållare	2
47	117493	SKRUV, maskin, sexkantshuvud	12	135	104811	NAVKAPSEL	2
52▲	Se sidan 48	ETIKETT, framsida, övre/underdel	1	136	17C990	HÅNGARE, behållare, gängad	1
53▲	Se sidan 48	ETIKETT, sida	1	139	127914	SKRUV, maskin, spår, sexkant	3
54		MOTOR, inkluderar 1, 8, 9, 10, 125, 126	1	149		ETIKETT, center	1
	287805	490/495/395EU	1	17P924	490/495/595		1
	287807	595	1	17P925	395EU		1
55	287952	SLANG, dränering, inkluderar 39	1	206994	VÄTSKA, halstättningsvätska, 8 oz. (ej i bild)		1
57	276897	SIL, 7/8-14 UNF	1	▲ Reservsäkerhetsetiketter, -skyltar och -kort kan fås kostnadsfritt.			
59	17C485	RAM, vagn, hi	1				
60	17C992	SATS, tryckrör, inkluderar 14, 57, 84, 91, 96	1				

650 Hi-Boy-spruta

650 Hi-Boy-spruta

Ref.	Dra åt
1	15,8–18,1 N•m (140–160 tum-pund)
2	3,4–4,0 N•m (30–35 tum-pund)
3	2,6–3,0 N•m (23–27 tum-pund)
4	Hamra fast
5	33,9–40,7 N•m (25–30 ft-lb)

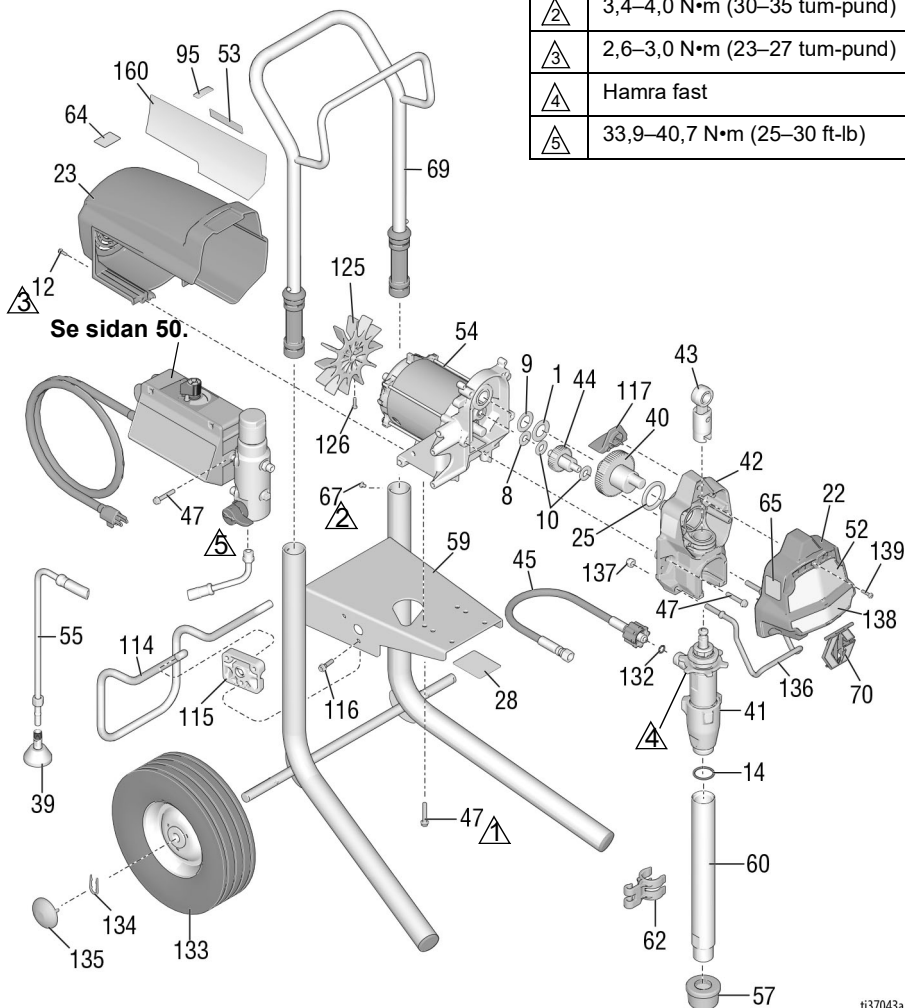

ti37043a

650 Hi-Boy-sprutor Reservdelslista

Ref.	Komponent	Beskrivning	Antal	Ref.	Komponent	Beskrivning	Antal
1	107434	LAGER, tryck	1	59	17C485	RAM, vagn, hi	1
8	116073	LÄSBRICKA, tryck	1	60	19Y309	SATS, tryckrör, <i>inkluderar 14</i>	1
9	116074	LÄSBRICKA, tryck	1	61	Se sidan 48	PISTOL, spruta (ej i bild)	1
10	116079	LAGER, tryck	2	62	15D000	KLÄMMA, dräneringsledning	1
12	117501	SKRUV, maskin, sexkantshuvud	8	63▲	Se sidan 45	ETIKETT, varning	1
14	118494	PACKNING, O-ring	1	64▲	16G596	ETIKETT, varning, (Europa)	1
22	17C541	KÅPA, framsida, målad	1	65▲	Se sidan 48	ETIKETT, varning	1
23	287900	MOTORSKYDD, målat, <i>inkluderar 12</i>	1	67	109032	SKRUV, pan hd	4
25	180131	LAGER, tryck	1	69	287489	HANDTAG, enhet, Hi-vagn	1
28		MÄRKETIKETT, genomskinlig	2	70	17C483	KÅPA, pumpstång	1
33	238049	VÄTSKA, halstättningsvätska (ej i bild)	1	95	15Y118	ETIKETT, tillverkad i USA	1
34▲	Se sidan 48	KORT, medicinsk varning (ej i bild)	1	114	15D281	HÄNGARE, ställ	1
39	241920	AVLEDNINGSSKYDD, gängat	1	115	15C982	KAM, vagn	2
40	249194	VÄXEL, förminskning	1	116	114531	SKRUV, maskin, sexkantshuvud	4
41	19Y298	PUMP, kolv, PC	1	117	15G447	KONTAKT, skydd, målad	1
42	24W817	HUS, drive, PC, <i>inkluderar 10, 47</i>	1	125	287898	SATS, fläkt, inkluderar 126	1
43	24W640	STÅNG, anslutande, PC	1	126	115477	SKRUV, maskin, torx	1
44	300001	SATS, reservdels, vevaxel, <i>inkluderar 1, 9, 25</i>	1	132	16H137	O-RING, FX-90	1
45	24W830	SATS, slang, koppling, PC, <i>inkluderar 132</i>	1	133	106062	HJUL, halvluft	2
46	Se sidan 48	SLANG, kopplad, 1/4 tum x 50 fot (ej i bild)	1	134	15B999	KLÄMMA, hållare	2
47	117493	SKRUV, maskin, sexkantshuvud	12	135	104811	NAVKAPSEL	2
52▲	Se sidan 48	ETIKETT, framsida, övre/underdel	1	136	17C990	HÄNGARE, BEHÅLLARE, gängad	1
53▲	Se sidan 48	ETIKETT, sida	1	137	111040	MUTTER, läs, insats, nylock, 5/16	2
54	287807	MOTOR, <i>inkluderar 1, 8, 9, 10, 125, 126</i>	1	139	127914	SKRUV, maskin, spår, sexkant	3
55	287952	SLANG, dränering, <i>inkluderar 39</i>	1	160	17P924	ETIKETT, center	1
57	112604	SIL	1		206994	VÄTSKA, halstättningsvätska, 8 oz. (ej i bild)	1

▲ *Reservsäkerhetsetiketter, -skyltar och -kort kan fås kostnadsfritt.*

Tillbehör och etiketter





Tillbehör och etiketter

Sprutmodell	Ref. 34 Kort med medicinska upplysningar	Ref. 46 SLANG, kopplad, 1/4 tum x 50 fot	Ref. 52 Etikett, Framsida, Övre/ Underdel	Ref. 53 Etikett, Sida	Ref. 61 Pistol, Spruta	Ref. 63 Varningsetikett	Ref. 65 Varningsetikett
826243 826244 826245	222385 #	826079	17E947/17E945	17E948	826252	15H085 #	195793 &
826246 826247 826248	222385 #	826079	17E947/17E949	17E951	826252	15H085 #	195793 &
826249 826250	222385 #	826079	17E947/17E952	17E954	826252	15H085 #	195793 &
826258 826259	222385 #	826079	17E947/19Y232	19Y231	826252	15H085 #	195793 &
19Y128 19Y129	222385 #	240794	17E944/19Y232	19Y233	17Y042	15H085 #	195793 &
19Y359 19Y361	222385 #	240794	17E944/19Y232	19Y233	17Y043	ej tillämplig	ej tillämplig
19Y360 19Y362	222385 #	240794	17E944/19Y232	19Y233	17Y043	ej tillämplig	ej tillämplig
19Y424	17A134 ♦	240794	17E944/19Y232	19Y233	17Y044	15H087 ♦	195792 @
17E852 17E853 17E854	222385 #	240794	17E944/17E945	17E946	17Y042	15H085 #	195793 &
17E855 17E856 17E857	222385 #	240794	17E944/17E949	17E950	17Y042	15H085 #	195793 &
17E858 17E859	222385 #	240794	17E944/17E952	17E953	17Y042	15H085 #	195793 &
17E864 17E865	222385 #	240794	17E967/17E969	17E970	17Y043		
17E871 17E872 17E873 17E874 17E875 17E870	222385 #	240794	17E967/17E949	17E971	17Y043	ej tillämplig	ej tillämplig
17E876 17E877 17E878	222385 #	240794	17E967/17E952	17E972	17Y043	ej tillämplig	ej tillämplig
17E887	17A134 ♦	240794	17E944/17E945	17E946	17Y044	15H087 ♦	195792 @
17E889 17E891 17E892	17A134 ♦	240794	17E944/17E949	17E950	17Y044	15H087 ♦	195792 @
17E896 17E897	17A134 ♦	240794	17E944/17E952	17E953	17Y044	15H087 ♦	195792 @
26C970	17A134 ♦ 26A997 ★	240794	17E944/19Y232	17E946	17Y044	15H087 ♦ 26A971 ★	195792 @ 26A793 ★
26C974	17A134 ♦ 26A997 ★	240794	17E944/17E949	17E950	17Y044	15H087 ♦ 26A971 ★	195792 @ 26A793 ★
26C77 26C76	17A134 ♦ 26A997 ★	240794	17E944/17E952	17E953	17Y044	15H087 ♦ 26A971 ★	195792 @ 26A793 ★
26C979 17Y424	17A134 ♦ 26A997 ★	240794	17E944/19Y232	19Y233	17Y044	15H087 ♦ 26A971 ★	195792 @ 26A793 ★

Tillbehör och etiketter

Sprutmodell	Ref. 34 Kort med medicinska upplysningar	Ref. 46 SLANG, kopplad, 1/4 tum x 50 fot	Ref. 52 Etikett, Framsida, Övre/ Underdel	Ref. 53 Etikett, Sida	Ref. 61 Pistol, Spruta	Ref. 63 Varningsetikett	Ref. 65 Varningsetikett
26C971	26A998*	240794	17E944/19Y232	17E946	17Y044	15H086*	195792@
26C975	26A998*	240794	17E944/17E949	17E950	17Y044	15H086*	195792@
26C978	26A998*	240794	17E944/17E592	17E953	17Y044	15H086*	195792@
26C980	26A998*	240794	17E944/19Y232	19Y233	17Y044	15H086*	195792@
288526 – Sats, tillbehör, fathållare							
# – engelska, spanska, franska				@ – Asien och Stilla havet			
❖ – Engelska, kinesiska, koreanska				✓ – Europa			
& – Nordamerika				* – Engelska, kinesiska, japanska			
★ - Engelska, indonesiska, hindi							
▲ Reservsäkerhetsetiketter, -skyltar och -kort kan fås kostnadsfritt.							

Styrbbox

Ref.	Dra åt
	15,8–18,1 N•m (140–160 tum-pund)
	2,3–2,8 N•m (20–25 tum-pund)
	50,2–58,3 N•m (37–43 fot-pund)
	14,7–16,9 N•m (130–150 tum-pund)

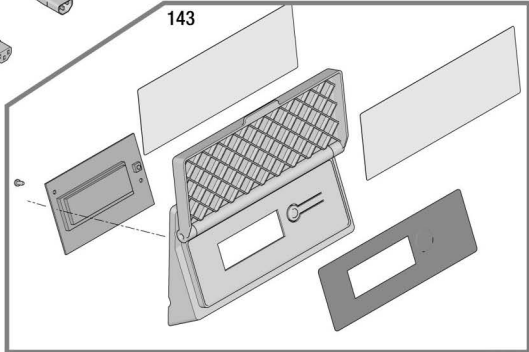
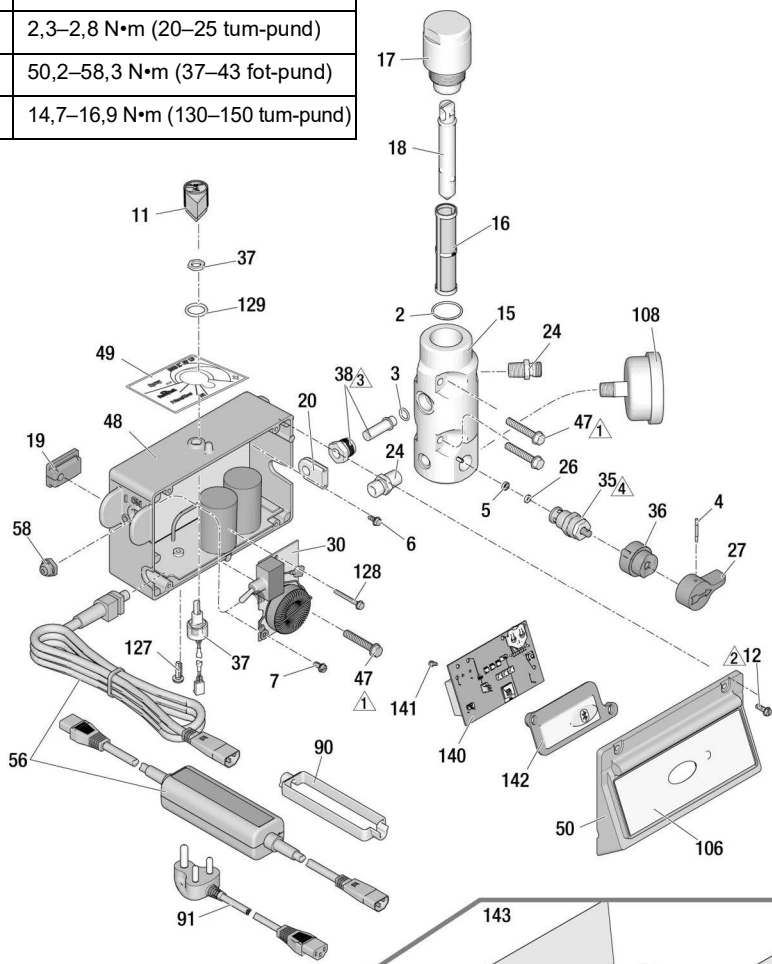

U37220c

Dellista för styrbox

Ref.	Komponent	Beskrivning	Antal	Ref.	Komponent	Beskrivning	Antal
2	117828	TÄTNING, O-RING	1	❖	24W896	Skärm, 110 V, Storbritannien, 490/495/595-modeller	
3	111457	PACKNING, O-ring	1				
4	111600	STIFT, spårat	1	49	17P731	ETIKETT, tryckinställning, m/FastFlush	1
5	277364	PACKNING, säte, ventil	1				
6	120405	SKRUV, maskin, Phillips, pan hd	5	50		KÅPA, reglage	1
7	123850	SKRUV, skåra, sexkantshuvud	1		17Y568	BlueLink	
11	116167	VRED, potentiometer	1	56		SLADD, nät	1
12		SKRUV, maskin, sexkantshuvud	4		253367	USA, modeller 490/495	
	117501	1/2", 120 V-modeller, USA/Japan, (650-modeller)			253371	USA, modeller 595/650	
	17Z216	1-1/2", 110 V Storbritannien och 230 V			253378	Japan	
					253373	Multicord, Asien/Australien Nya Zeeland	
15		FÖRDELNINGSRÖR, vätska	1		253369	CEE 7/7	
	15G455	Modeller med ett utlopp			253370	Multicord, Europa	
	15T811	Modeller med två utlopp		58	195428	STARTA, växla	1
16		FILTER, färg	1	90	195551	STICKPROPPSHÅLLARE, adapter	
	246425	30 mesh				Modeller Multicord	2
	246384	60 maskstorlek, ursprunglig				Modeller CEE 7/7	1
	246382	100 maskstorlek				SLADDKIT, adapter	1
	246383	200 maskstorlek		91		Storbritannien	
17	287902	SATS, reparera, filterlock <i>inkluderar 18</i>	1		253368	Europa	
					242001	Australien	
18	15B071	INSATS, filter	1		242005	Italien, Danmark, Schweiz	
19	15G562	BUSSNING, styrlåda	1		287121	Indien	
20	15B120	INFÖRINGSHYLSA, givare	1		17N232	Indien	
24	162453	NIPPEL, (1/4 npsm x 1/4 npt)	2	92	244285	ADAPTER, Japan	1
26	15E022	SÄTE, ventil	1	106		ETIKETT, BlueLink	1
27	187625	HANDTAG, ventil, dränering	1		17E921	490/495/595-modeller	
30		KORT, filter	1	108	115523	MÅTARE, tryck, vätska (på valda modeller)	1
	287911	120 V, GFI, USA/Japan				SKRUV, maskin, Phillips, plant hd	1
	287912	110 V, UK		127	120165	SKRUV, maskin, Phillips, plant hd	1
	287913	230 V				SKRUV, maskin, sexkantshuvud	1
35	239914	VENTIL, dränage <i>inkluderar 5, 26</i>	1	128	120406	O-RING, tätning	1
				129	158674	STYRKORT, BlueLink (endast modeller 490/495/595)	1
36	224807	BAS, ventil	1	140	‡	SKRUV, maskin, plant hd	2
37	17D888	POTENTIOMETER, ställ in trycket med mutter	1	141	115522	LINS, BlueLink	1
38	243222	GIVARE, tryckstyrning, <i>inkluderar 3</i>	1	142	17Y405	(Endast modellerna 490/495/595)	
47	117493	SKRUV, maskin, sexkantshuvud	4			SATS, skärm, smart styrning	1
48		LÅDA, styrkort	1	143		Inhemska	
‡	17Z260	Bluetooth, 120 V, 490/495 modeller, USA/Japan			24W892	Internationell	
‡	17Z261	Bluetooth, 120 V, 595 modeller, USA/Japan			287904	SATS, ProGuard+, endast 230 V-modeller (ej med i skiss)	1
‡	17Z262	Bluetooth, 230 V, 490/495/595-modeller			24W090	CEE 7/7	
‡	17Z263	Bluetooth, 110 V, Storbritannien, 490/495/595-modeller			24W755	Multicord, IEC-320	
❖	24W893	Skärm, 120 V, 490/495 modeller, USA/Japan					
❖	24W894	Skärm, 120 V, modell 595, USA/Japan					
❖	24W895	Skärm, 230 V, 490/495/595-modeller					
❖	19Y365	Skärm, 120 V, modell 650					

* - Använd batteri CR2032

‡ - Styrkorten (48 och 140) är matchade parvis, delade åt fungerar inte vissa BlueLink-funktioner. Inkluderar batteri, 6, 7, 11, 19, 30, 37, 49, 50, 58, 106, 127, 128, 129, 140, 141, 142.

❖ - Inkluderar 6, 7, 11, 19, 30, 37, 49, 58, 127, 128, 129.

Byte av batteri

Byte av batteri

(Endast BlueLink-modeller)

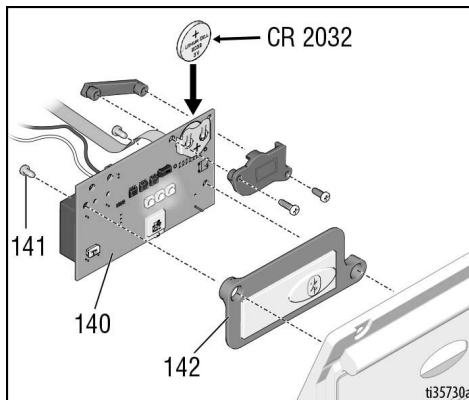

Kopplingschema

100V JP-TW/120 V

Modellerna 395EU, 490, 495, 595

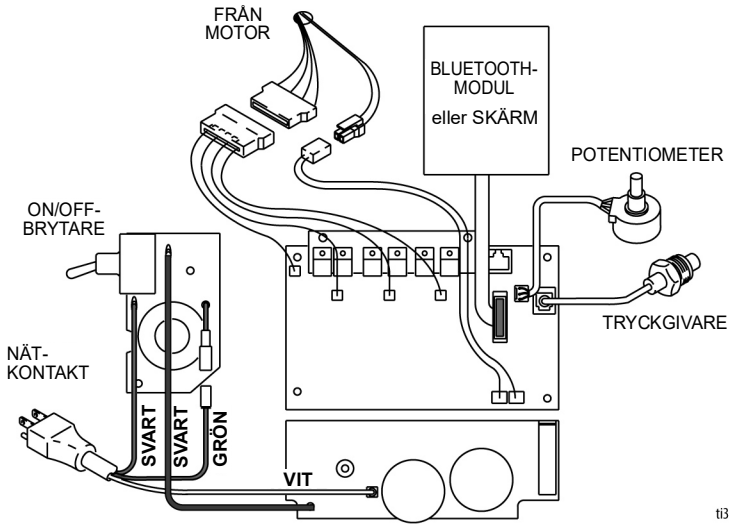

ti35307a

Kopplingsscheman

110V UK/230 V

Modellerna 490, 495, 595

ANMÄRKNING

Värme från induktionsspolen på filterkortet kan förstöra kabelisolering som kommer i kontakt med den. Frilagda ledare kan orsaka kortslutning och komponentskador. Bunta och bind ihop lösa sladdar så att ingen av dem kommer i kontakt med induktionsspolen på filterkortet.

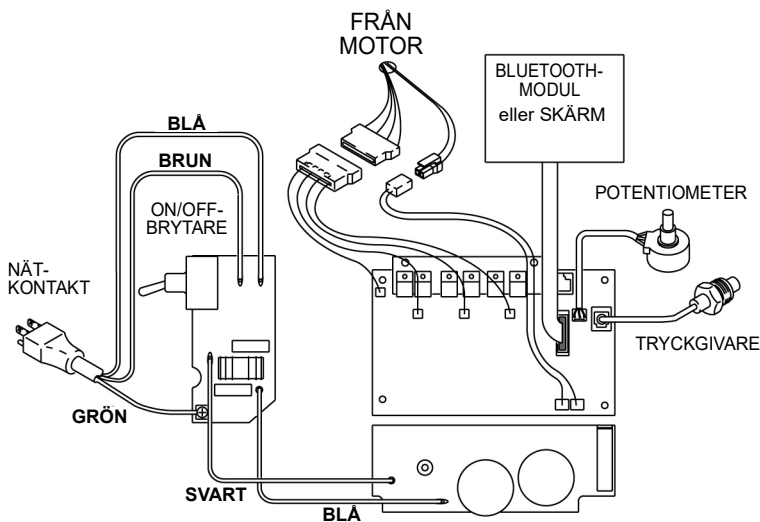

t135308a

100V JP-TW/120 V

Modell 650

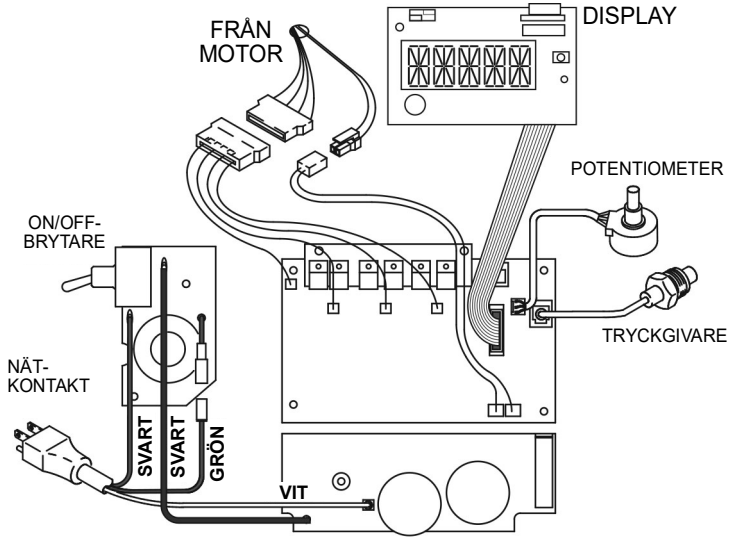

t137221a

Kopplingsscheman

110V UK/230 V

Modell 650

ANMÄRKNING

Värme från induktionsspolen på filterkortet kan förstöra kabelisolering som kommer i kontakt med den. Frilagda ledare kan orsaka kortslutning och komponentskador. Bunta och bind ihop lösa sladdar så att ingen av dem kommer i kontakt med induktionsspolen på filterkortet.

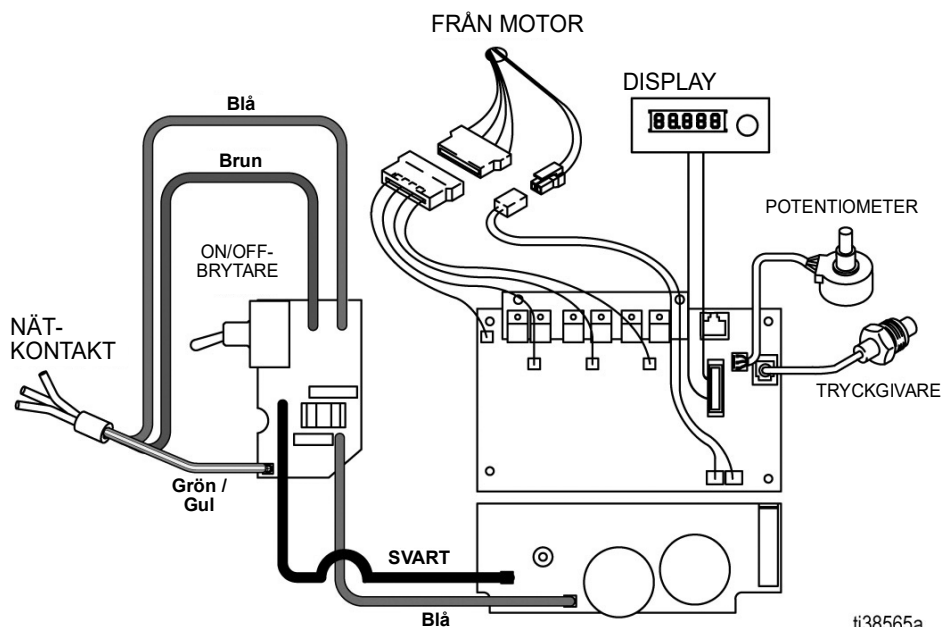

ti38565a

Tekniska specifikationer

490/495/595/650/395EU		
	USA	Metriskt
Spruta		
Maximalt vätskearbetstryck	3300 psi	22,8 MPa, 228 bar
Maximal tillförsel		
395EU/490	0,54 gpm	2,0 l/m
495	0,60 gpm	2,3 l/min
595	0,70 gpm	2,6 l/min
650	0,80 gpm	3,0 l/m
Maximal munstycksstorlek		
395EU/490	0,023	0,023
495	0,025	0,025
595	0,027	0,027
650	En pistol	
	0,029	0,029
	Två pistoler	
	0,019	0,019
Vätskeutlopp npsm	1/4 tum	1/4 tum
Cykler		
395EU/490/495	720 per gallon	190 per liter
595	620 per gallon	164 per liter
650	570 per gallon	150 per liter
Generator minimum		
395EU/490	3500 W	
495	3750 W	
595/650	4000 W	
Effektbehov		
395EU/490 1Ø, 50/60 Hz	110–120 V, 12 A/220–240 V, 7 A	
495 1Ø, 50/60 Hz	110–120 V, 15 A/220–240 V, 9 A	
595/650 1Ø, 50/60 Hz	110–120 V, 15 A/220–240 V, 9 A	
Dimensioner		
Höjd		
Ställ	18,5 tum	47,0 cm
Lo-Boy (490/495/395EU/595)	22,5 tum	57,2 cm
Lo-Boy (650)	27,5 tum	70 cm
Hi-Boy	28,25 tum (Handtag nedfällt) 38,25 tum (Handtag uppfällt)	71,8 cm (handtag nedfällt) 97,2 cm (handtag uppfällt)
Längd		
Ställ	16 tum	40,6 cm
Lo-Boy (490/495/395EU/595)	26,5 tum	67,3 cm
Lo-Boy (650)	37 tum	94 cm
Hi-Boy	23,25 tum	59,1 cm

Tekniska specifikationer

490/495/595/650/395EU		
	USA	Metriskt
Bredd		
Ställ	14 tum	35,6 cm
Lo-Boy (490/495/395EU/595)	20 tum	50,6 cm
Lo-Boy (650)	22,5 tum	57 cm
Hi-Boy	20,5 tum	52,1 cm
Vikt		
Ställ		
395EU	45,1 pund	20,5 kg
490 / 495	34 pund	15 kg
Lo-Boy		
395EU	63 pund	29 kg
490 / 495	59,1 pund	26,8 kg
595	70 pund	31,8 kg
650	77 pund	34,9 kg
Hi-Boy		
395EU	66 pund	30 kg
490 / 495	66,1 pund	30 kg
595	73 pund	33 kg
650	75 pund	34 kg
Buller** (dBa) vid 4,8 bar, 0,48 MPa (70 psi)		
Ljudtryck	90 dBa	
Ljudeffektnivå	100 dBa	
Konstruktionsmaterial		
Material i kontakt med vätskan på alla modeller	försinkt och förnicklat kolstål, nylon, rostfritt stål, PTFE, acetal, läder, UHMWPE, aluminium, volframkarbid, polyetylen, fluoroelastomer, uretan	
Anteckningar		
* Startryck och undanträngande per cykel kan variera beroende på sugtillstånd, utloppstryck, lufttryck och vätsketyp.		
** Ljudtryck uppmätt 1 meter (3 fot) från utrustningen.		
Ljudnivå uppmätt enligt ISO-3744.		
Registrerade varumärken som nämns tillhör respektive ägare.		

Uppfyller

Radiofrekvensgodkännanden

Transmitterfrekvens (alla modeller): 2,4 GHz
 Transmittereffekt (alla modeller): +8 dBm





OBSERVERA: FCC/IC-meddelande
 (alla modeller)
 Innehåller FCC-ID: QQQBGM13P
 Innehåller IC: 5123A-BGM13P

Den bifogade enheten efterlever del 15 i FCC-bestämmelserna och Industry Canadas licensundantagna RSS-standarder. Användningen är underställd följande två villkor: (1) Apparaten får ej orsaka skadliga störningar och (2) Apparaten måste klara alla typer av störningar, inräknat störningar som kan ge önskad funktion.

Ändring eller modifiering som inte uttryckligen godkänts av den som ansvarar för att reglerna uppfylls, kan medföra att användaren inte längre har rätt att använda apparaten.

Apparaten har inget skydd mot skadliga störningar och kan inte orsaka störningar på korrekt godkända system.

Apparaten har kort BGM13P22A med homologiseringskod ANATEL 01330-19-03402.

		 R 209-J00282	 R-R-CE8-AR0573A R-C-BGT-BGM13P22	 R 209-J00282
--	---	--	--	--

FÖRSLAG 65, KALIFORNIEN



WARNING: Denna produkt kan utsätta dig för kemikalier som delstaten Kalifornien har vetenskap om kan orsaka cancer, fosterskador eller annan reproduktiv skada. Mer information finns på www.P65Warnings.ca.gov

Gracos standardgaranti

Graco garanterar att all utrustning som beskrivs i detta dokument, och som är tillverkad av Graco och bär dess namn, är fri från material- och tillverkningsfel vid tidpunkten för försäljningen till den ursprungliga köparen. Med undantag för särskilda, utökade eller begränsade garantiåtaganden som utges av Graco, åtar sig Graco att under en tolv månaders period från inköpsdatumet reparera eller byta ut delar som av Graco befinns vara felaktiga. Garantin gäller endast under förutsättning att utrustningen installeras, används och sköts i enlighet med Gracos skriftliga rekommendationer.

Garantin omfattar inte, och Graco ska inte hållas ansvarigt för, allmänt slitage eller funktionsfel, skador eller slitage som orsakas av felaktig installation, felaktigt bruk, nötning, korrosion, otillräckligt eller felaktigt underhåll, försumlighet, olyckor, manipulation eller byten till komponenter som inte tillverkas av Graco. Graco ska heller inte hållas ansvarigt för funktionsfel, skada eller slitage som orsakas av att Graco-utrustningen är inkompatibel med konstruktioner, tillbehör, utrustning eller material som inte har levererats av Graco, ej heller felaktig formgivning, tillverkning, installation, drift eller underhåll av konstruktioner, tillbehör, utrustning eller material som inte har levererats av Graco.

Garantin gäller under förutsättning att utrustningen som anses defekt skickas med förbetald retur till en auktoriserad Graco-återförsäljare för verifiering av det påstådda felet. Om det påstådda felet verifieras kommer Graco att reparera eller ersätta alla defekta delar utan kostnad. Utrustningen kommer att returneras till den ursprungliga köparen med frakten betald. Om inspektionen av utrustningen inte uppdagar några material- eller tillverkningsfel kommer reparationer att utföras till en rimlig avgift som kan innefatta kostnaderna för reservdelar, arbete och transport.

DENNA GARANTI ÄR EXKLUSIV OCH GÄLLER ISTÄLLET FÖR ALLA ANDRA GARANTIER, UTTRYCKLIGA ELLER UNDERFÖRSTÅDDA, INKLUSIVE MEN INTE BEGRÄNSAT TILL GARANTIER OM SÄLJBARHET ELLER GARANTIER OM LÄMPLIGHET FÖR ETT VISST ÄNDAMÅL.

Gracos enda åtagande och köparens enda gottgörelse för några överträdelse av garantin är de som anges ovan. Köparen medger att ingen annan ersättning (inklusive, men inte begränsat till, skadestånd för följdskada för förlorad vinst, förlorad försäljning, personskador, materiella skador eller andra följdskador) är aktuell. Alla anspråk rörande överträdelse av garantin måste framläggas inom två (2) år efter försäljningsdatum.

GRACO LÄMNAR INGA GARANTIER OCH FRÅNSÄGER SIG ALLA UNDERFÖRSTÅDDA GARANTIER OM SÄLJBARHET ELLER LÄMPLIGHET FÖR ETT VISST ÄNDAMÅL AVSEENDE TILLBEHÖR, UTRUSTNING, MATERIAL ELLER KOMPONENTER SOM SÄLJS MEN INTE TILLVERKAS AV GRACO. Dessa artiklar som säljs men inte tillverkas av Graco (t.ex. elmotorer, strömbrytare, slangar) omfattas i förekommande fall av respektive tillverkarens garantiåtagande. Graco kommer inom rimliga gränser att hjälpa köparen med att lämna anspråk rörande överträdelse mot dessa garantier.

Graco är under inga omständigheter ansvarigt för indirekta, oavsiktliga, särskilda skador eller följdskador som uppkommer till följd av att Graco levererar utrustning i enlighet med det som framlagts häri, eller för tillhandahållande, prestanda eller användning av produkter eller andra varor som säljs enligt detta, oavsett om så sker till följd av avtalsbrott, garantibrott, försumlighet från Gracos sida eller annat.

Graco-information

Besök www.graco.com för den senaste informationen om Gracos produkter.

Se www.graco.com/patents för patentinformation.

FÖR ATT GÖRA EN BESTÄLLNING kan du kontakta din Graco-återförsäljare eller ringa 1-800-690-2894 så hänvisar vi dig till närmaste återförsäljare.



Alla uppgifter i text och bild i detta dokument speglar den senaste informationen som fanns tillgänglig vid publiceringstillfället.

Graco förbehåller sig rätten att när som helst införa ändringar utan särskilt meddelande.

Översättning av originalinstruktionerna. This manual contains Swedish. MM 3A6491

Gracos huvudkontor: Minneapolis

Internationella kontor: Belgien, Kina, Japan, Korea

GRACO INC. OCH DOTTERBOLAG • P.O. BOX 1441 • MINNEAPOLIS MN 55440-1441 • USA

Upphovsrätt 2018, Graco Inc. Alla Gracos tillverkningsställen är registrerade enligt ISO 9001.

www.graco.com

Revision L, december 2022