

Elektrické bezvzduchové striekacie zariadenia

3A6511L

SK

Na prenosné bezvzduchové striekanie architektonických farieb a náterov. Určené len na profesionálne použitie. Neschválené na používanie prostredí s výbušnou atmosférou ani v nebezpečných oblastiach.

Modely 490/495/595/650/395EU:

Maximálny pracovný tlak 228 bar, 22,8 MPa (3300 psi)

Ďalšie informácie o modeloch nájdete na strane 3.



Dôležité bezpečnostné pokyny

Pred použitím zariadenia si prečítajte všetky výstrahy a pokyny v tomto návode, v príslušných návodoch a na zariadení. Oboznámte sa s ovládacími prvkami a správnym používaním zariadenia. Tieto pokyny si odložte.

Súvisiace návody

Pištoľ – 3A6285 (Dodávateľ PC)

Čerpadlo – 334599



ti35141a









Používajte len originálne náhradné diely od spoločnosti Graco.

Použitie náhradných dielov, ktoré nie sú od spoločnosti Graco, môže viesť k zrušeniu platnosti záruky.

Obsah

Modely	3
Výstrahy	4
Identifikácia komponentov	8
Stojanové modely	8
Modely Lo-Boy	9
Modely Hi-Boy	10
Uzemnenie	11
Požiadavky na napájanie	11
Predlžovacie káble	11
Nádoby	11
Postup na uvoľnenie tlaku	12
Inštalácia	13
Uvedenie do chodu	16
Obsluha	18
Inštalácia striekacieho hrotu	18
striekacia	18
Odstránenie usadeniny zo striekacieho hrotu	19
Čistenie	20
Digitálny displej	23
Aplikácia BlueLink™	25
Aktivácia alebo deaktivácia systému BlueLink	25
Údržba	26
Recyklácia a likvidácia na konci životnosti	26
Riešenie problémov	27
Mechanické problémy/problémy s tokom kvapaliny	27
Elektrický systém	30
Stojanové striekacie zariadenia 490/495/395EU	38
Zoznam dielov stojanových striekacích zariadení 490/495/395EU	39
Striekacie zariadenia 490/495/595 Lo-Boy	40
Striekacie zariadenie 650 Lo-Boy	42
Striekacie zariadenia 490/495/595/395EU Hi-Boy	44
Striekacie zariadenie 650 Hi-Boy	46
Príslušenstvo a štítky	48
Ovládacia skriňa	50
Výmena batérie	52
Schémy zapojenia	53
Technické údaje	59
Zhoda	61
Schválenia rádiových frekvencií	61
KALIFORNSKÝ NÁVRH 65	61
Štandardná záruka spoločnosti Graco	62
Informácie o spoločnosti Graco	63

Modely

	V stried.	Model	Stojan 	Lo-Boy 	Hi-Boy 
 Intertek 110474 Certifikácia podľa normy CAN/CSA C22.2 č. 68 Vyhovuje UL 1450	120 USA	Ultra MAX II 490 PC Pro	17E852	17E853	17E854
		Ultimate MX II 490 PC Pro	826243	826244	826245
		Ultra MAX II 495 PC Pro	17E855	17E856	17E857
		Ultimate MX II 495 PC Pro	826246	826247	826248
		Ultra MAX II 595 PC Pro		17E858	17E859
		Ultimate MX II 595 PC Pro		826249	826250
		Ultra Max II 650 PC Pro		19Y129	19Y128
		Ultimate MX II 650 PC Pro		826259	826258
 	230 CEE 7/7	ST MAX II 395 PC Pro	17E864		17E865
	230 Európa Multi	ST MAX II 495 PC Pro	17E871		17E874
		ST MAX II 595 PC Pro			17E876
		ST MAX II 495 PC Pro	17E872		17E875
		ST MAX II 595 PC Pro			17E877
	110 Spojené kráľovstvo	Ultra Max II 650 PC Pro		19Y361	19Y359
		ST MAX II 495 PC Pro	17E873		17E870
		ST MAX II 595 PC Pro			17E878
Ultra Max II 650 PC Pro			19Y362	19Y360	
	230 Ázia/ANZ	Ultra MAX II 490 PC Pro	17E887		
		Ultra MAX II 495 PC Pro	17E889	17E891	17E892
		Ultra MAX II 595 PC Pro		17E897	17E896
		Ultra Max II 650 PC Pro			19Y424
	230 Ázia a Tichomorie	Ultra MAX II 490 PC Pro	26C970		
		Ultra MAX II 495 PC Pro	26C974		
		Ultra MAX II 595 PC Pro		26C977	26C976
	230 Ázia a Tichomorie Multi kábel	Ultra Max II 650 PC Pro		26C979	19Y424
	100 Japonsko / Taiwan	Ultra MAX II 490 PC Pro	26C971		
Ultra MAX II 495 PC Pro		26C975			
Ultra MAX II 595 PC Pro				26C978	
Ultra Max II 650 PC Pro				26C980	

Výstrahy

Nasledujúce varovania platia pre inštaláciu, používanie, uzemňovanie, údržbu a opravu tohto zariadenia. Výkričník vás upozorňuje na všeobecné varovanie a symbol nebezpečenstva na riziká špecifické pre konkrétny postup. Keď nájdete tieto symboly v texte príručky alebo na výstražných štítkoch, prečítajte si tieto varovania. Symboly rizika a varovania špecifické pre produkt, ktoré sa v tejto časti neuvádzajú, sa vyskytujú v celej hlavnej časti tejto príručky všade tam, kde je to potrebné.

VÝSTRAHA



UZEMNENIE

Toto zariadenie musí byť uzemnené. Uzemnenie v prípade skratu znižuje riziko zásahu elektrickým prúdom tak, že poskytuje únikový vodič pre elektrický prúd. Toto zariadenie obsahuje kábel s uzemňovacím vodičom s príslušnou uzemňovacou zástrčkou. Zástrčka musí byť pripojená do zásuvky, ktorá je správne nainštalovaná a uzemnená v súlade so všetkými miestnymi zákonmi a predpismi.

- Nesprávna inštalácia uzemňovacej zástrčky môže mať za následok riziko zasiahnutia elektrickým prúdom.
- Ak je potrebná oprava alebo výmena alebo výmena kábla či zástrčky, uzemňovací vodič nezapájajte do žiadnej zásuvky s plochým kolíkom.
- Uzemňovací vodič je vodič so zelenou izoláciou so žltými páskami alebo bez nich.
- Ak úplne nerozumiete pokynom na uzemnenie alebo si nie ste istí, či je zariadenie riadne uzemnené, poraďte sa s kvalifikovaným elektrikárom alebo servisným technikom.
- Dodanú zástrčku nemodifikujte. Ak nepasuje do zásuvky, nechajte si kvalifikovaným elektrikárom nainštalovať vhodnú zásuvku.
- Toto zariadenie používa napätie 120 V alebo 230 V a má uzemnenú zástrčku podobnú zástrčkám zobrazeným na obrázku nižšie.

120 V, USA

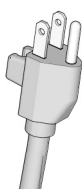

230 V

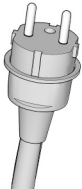

230 V, ANZ

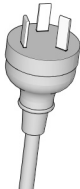

230 V, India

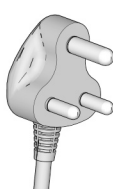

ti24583c

- Výrobok pripájajte iba do zásuvky s rovnakou konfiguráciou ako má zástrčka.
- S týmto zariadením nepoužívajte adaptér 3-na-2.

Predĺžovacie káble:

- Používajte len predĺžovacie káble s tromi vodičmi, ktoré majú uzemnenú zástrčku a uzemnenú zásuvku, do ktorej pasuje zástrčka výrobku.
- Uistite sa, že predĺžovací kábel nie je poškodený. Ak je potrebný predĺžovací kábel, na prenos prúdu pre zariadenie použite minimálne kábel 12 AWG (2,5 mm²).
- Poddimenzovaný kábel môže spôsobiť pokles sieťového napätia, stratu výkonu a prehrievanie.

VÝSTRAHA

NEBEZPEČENSTVO POŽIARU A VÝBUCHU



Horľavé výpary, ako napríklad výpary z rozpúšťadla a farby, sa môžu na pracovisku vznietiť alebo explodovať. Predchádzanie požiaru a výbuchu:

- Horľavé alebo zápalné materiály nestriekajte blízko otvoreného ohňa alebo zdrojov vznietenia ako cigarety, motory a elektrické zariadenia.
- Farba alebo rozpúšťadlo, ktoré pretekajú cez zariadenie, môžu vytvoriť statickú elektrinu. V prítomnosti farby alebo výparov rozpúšťadla predstavuje statická elektrina nebezpečenstvo vzniku požiaru alebo výbuchu. Všetky časti striekacieho systému vrátane čerpadla, zostavy hadice a striekacej pištole, ako aj predmety v pracovnej oblasti a okolo nej musia byť riadne uzemnené, aby bola zabezpečená ochrana pred statickým výbojom a iskrami. Používajte vodivé alebo uzemnené vysokotlakové hadice bezvzduchového striekacieho zariadenia od spoločnosti Graco.
- Skontrolujte, či sú všetky nádoby a zberné systémy uzemnené, aby sa predišlo výboju statickej elektriny. Nepoužívajte vložky do nádob, ak nie sú antistatické alebo vodivé.
- Používajte uzemnenú zásuvku a uzemnené predlžovacie káble. Nepoužívajte adaptér z troch kolíkov na dva.
- Nepoužívajte farby a rozpúšťadlá obsahujúce halogénované uhľovodíky.
- V uzavretých priestoroch nestriekajte horľavé alebo zápalné kvapaliny.
- Zabezpečte nepretržité dostatočné vetranie oblasti striekania. Zaisťte dostatočný prísun čerstvého vzduchu v celom pracovnom priestore.
- Striekacie zariadenie vytvára iskry. Zostavu čerpadla počas striekania, preplachovania, čistenia alebo údržby uchovávajte v dobre vetraných priestoroch, minimálne 6,1 m (20 stôp) od miesta striekania. Nestriekajte na zostavu čerpadla.
- V oblasti striekania nefajčíte ani striekacie zariadenie nepoužívajte v oblasti s prítomnosťou plameňa.
- V oblasti striekania nepoužívajte spínače osvetlenia, motory ani podobné predmety, ktoré vytvárajú iskry.
- Pracovný priestor udržiavajte v čistote, bez obalov od farieb či rozpúšťadiel, handier a iných horľavých materiálov.
- Oboznámte sa so zložením farieb a rozpúšťadiel, ktoré sa používajú na striekanie. Prečítajte si všetky karty bezpečnostných údajov a štítky na obaloch farieb a rozpúšťadiel. Dodržujte bezpečnostné pokyny výrobcu farieb a rozpúšťadiel.
- Na pracovisku musí byť funkčný hasiaci prístroj.

VÝSTRAHA



NEBEZPEČENSTVO VSTREKNUTIA POD KOŽU

Vysokotlaková pištoľ môže vstreknúť do tela toxíny a spôsobiť vážne zranenie. V prípade, že sa tak stane, **okamžite navštívte lekára.**



• Pištoľou nemierte ani s ňou nestriekajte na ľudí alebo zvieratá.



• Ruky ani iné časti tela nekladajte do prúdu farby vychádzajúceho z pištole. Nepokúšajte sa napríklad zastaviť úniky farby žiadnou časťou tela.



• Vždy používajte chránič hrotu dýzy. Nestriekajte, ak nemáte správne umiestnený chránič hrotu dýzy.



• Používajte hroty dýz od spoločnosti Graco.

• Pri čistení a výmene hrotov dýz postupujte opatrne. V prípade, že sa hrot dýzy pri striekaní upcháva, vykonajte príslušný **Postup na uvoľnenie tlaku** pred uvoľnením a očistením hrotu dýzy vypnite zariadenie a vypustite tlak.

• Zariadenie je aj po vypnutí pod tlakom. Ak je zariadenie bez dozoru, nenechávajte ho zapnuté a pod tlakom. Keď zariadenie ponechávate bez dozoru alebo použitia, rovnako ako pred údržbou, čistením alebo demontážou súčastí, postupujte podľa pokynov v časti **Postup na uvoľnenie tlaku.**

• Pravidelne kontrolujte, či hadice a súčasti nie sú poškodené. Vymeňte všetky poškodené hadice a súčasti.

• Zariadenie je schopné vytvoriť tlak 228 bar, 22,8 MPa (3300 psi). Pri oprave používajte náhradné diely, ktoré sú vyrobené pre prácu s tlakom minimálne 228 bar, 22,8 MPa (3300 psi).

• Keď nestriekate, vždy zaistíte poistku spúšte. Skontrolujte, či poistka spúšte funguje správne.

• Pred použitím zariadenia skontrolujte, či sú všetky spoje bezpečné.

• Oboznámte sa, ako zariadenie vypnúť a rýchlo vypustiť tlak. Dôkladne sa oboznámte s ovládaním zariadenia.



RIZIKO NESPRÁVNEHO POUŽITIA ZARIADENIA

Nesprávne použitie môže spôsobiť smrť alebo vážne poranenie.



• Pri striekaní vždy používajte vhodné ochranné rukavice, ochranné okuliare a respirátor alebo masku.

• Zariadenie nepoužívajte, ak sa vo vašej blízkosti nachádzajú deti. Zariadenie vždy uchovávajte mimo dosahu detí.

• Nenačahujte sa do diaľky a nestojte na nestabilnom podklade. Vždy majte pevný povrch pod nohami a stojte v stabilnej polohe.

• Budte ostražití a dávajte pozor na to, čo robíte.

• So zariadením nepracujte, ak ste unavení alebo pod vplyvom liekov alebo alkoholu.

• Hadice neskrúčajte ani neohýbajte.

• Hadice nevystavujte teplotám alebo tlakom vyšším ako je špecifikované spoločnosťou Graco.







• Nepoužívajte hadicu ako silový prvok na ťahanie alebo zdvíhanie zariadenia.

• Nestriekajte použitím hadice kratšej ako 25 stôp.

• Zariadenie nemeňte ani neupravujte. Zmeny alebo úpravy môžu zrušiť platnosť schválení príslušných inštitúcií a vytvoriť bezpečnostné riziká.

• Skontrolujte, či majú všetky zariadenia dostatočné parametre a či sú schválené pre prostredie, v ktorom ich používate.

⚠ VÝSTRAHA

 	<p>NEBEZPEČENSTVO ZASIAHNUTIA ELEKTRICKÝM PRÚDOM</p> <p>Toto zariadenie musí byť uzemnené. Zlé uzemnenie, nastavenie alebo používanie systému môže spôsobiť zasiahnutie elektrickým prúdom.</p> <ul style="list-style-type: none"> • Pred servisom zariadenie vypnite a odpojte napájací kábel. • Zariadenie zapájajte iba do uzemnených elektrických zásuviek. • Používajte len trojvodičové predlžovacie káble. • Uistite sa, že uzemňovacie kolíky na napájacom a predlžovacom kábli nie sú narušené. • Nevystavujte pôsobeniu dažďa. Skladujte v interiéri. • Pred údržbou počkajte po odpojení napájacieho kábla päť minút.
	<p>NEBEZPEČENSTVO HLINÍKOVÝCH ČASTÍ POD TLAKOM</p> <p>Ak sa v zariadení použije kvapalina, ktorá nie je v tlakových zariadeniach kompatibilná s hliníkom, môže to spôsobiť silnú chemickú reakciu a prasknutie zariadenia. Nedodržanie tejto výstrahy môže spôsobiť smrť, vážne zranenie alebo poškodenie majetku.</p> <ul style="list-style-type: none"> • Nepoužívajte 1,1,1-trichlóretán, metylénchlorid, iné rozpúšťadlá na základe halogénovaných uhľovodíkov ani kvapaliny, ktoré takéto rozpúšťadlá obsahujú. • Nepoužívajte chlórové bieliadlo. • Mnoho iných kvapalín môže obsahovať chemikálie, ktoré môžu reagovať s hliníkom. Ďalšie informácie získate od predajcu materiálu.
 	<p>NEBEZPEČENSTVO POHYBLIVÝCH ČASTÍ</p> <p>Pohybujúce sa súčasti môžu privrieť, porezať alebo odseknúť prsty a iné časti tela.</p> <ul style="list-style-type: none"> • K pohybujúcim sa súčastiam sa nepribližujte. • Zariadenie nepoužívajte bez chráničov alebo s odpojenými krytmi. • Zariadenie sa môže spustiť bez varovania. Pred kontrolou, presunom alebo servisom zariadenia vykonajte Postup na uvoľnenie tlaku a odpojte všetky zdroje napájania.
	<p>NEBEZPEČENSTVO TOXICKEJ KVAPALINY ALEBO TOXICKÝCH VÝPAROV</p> <p>Pri zasiahnutí očí alebo pokožky, pri vdýchnutí alebo prehltnutí môžu toxické tekutiny alebo výpary spôsobiť vážne zranenie alebo smrť.</p> <ul style="list-style-type: none"> • Prečítajte si karty bezpečnostných údajov, aby ste sa oboznámili s konkrétnymi rizikami spojenými s používanými kvapalinami. • Nebezpečné kvapaliny uchovávajte v schválených nádobách a likvidujte ich v súlade s príslušnými smernicami.
	<p>OSOBNÉ OCHRANNÉ PROSTRIEDKY</p> <p>Na pracovisku používajte vhodné ochranné prostriedky, ktoré vás budú chrániť pred vážnym zranením vrátane zranenia očí, straty sluchu, vdýchnutia jedovatých výparov alebo popálenín. Tieto ochranné prostriedky okrem iného zahŕňajú nasledujúce položky:</p> <ul style="list-style-type: none"> • Ochranné okuliare a chrániče sluchu. • Respirátory, ochranné odevy a rukavice podľa odporúčaní výrobcu kvapalín a rozpúšťadiel.

Identifikácia komponentov

Identifikácia komponentov

Stojanové modely

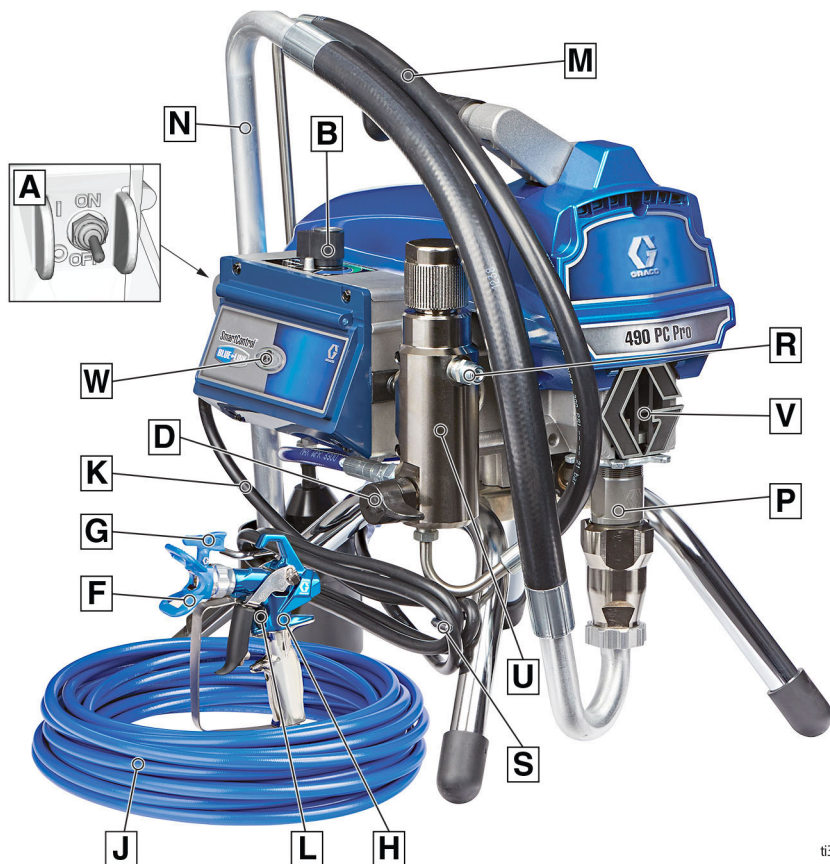

ti35142a

A	Hlavný vypínač
B	Ovládač tlaku
D	Plniaci ventil
F	Chránič hrotu
G	Striekací hrot
H	Pištoľ
J	Bezvzduchová hadica
K	Napájací kábel
L	Poistka spúšte
M	Vypúšťacia rúrka
N	Nasávacia rúrka

P	Čerpadlo
R	Odtok kvapaliny
S	Držiak kábla napájania
U	Filter
V	Chránič prstov/plniaci otvor na kvapalinu TSL
W	Stavový indikátor BlueLink™ alebo LCD displej
	Model/štítok s výrobným číslom (nie je zobrazený, nachádza sa na spodnej strane jednotky.)

Modely Lo-Boy

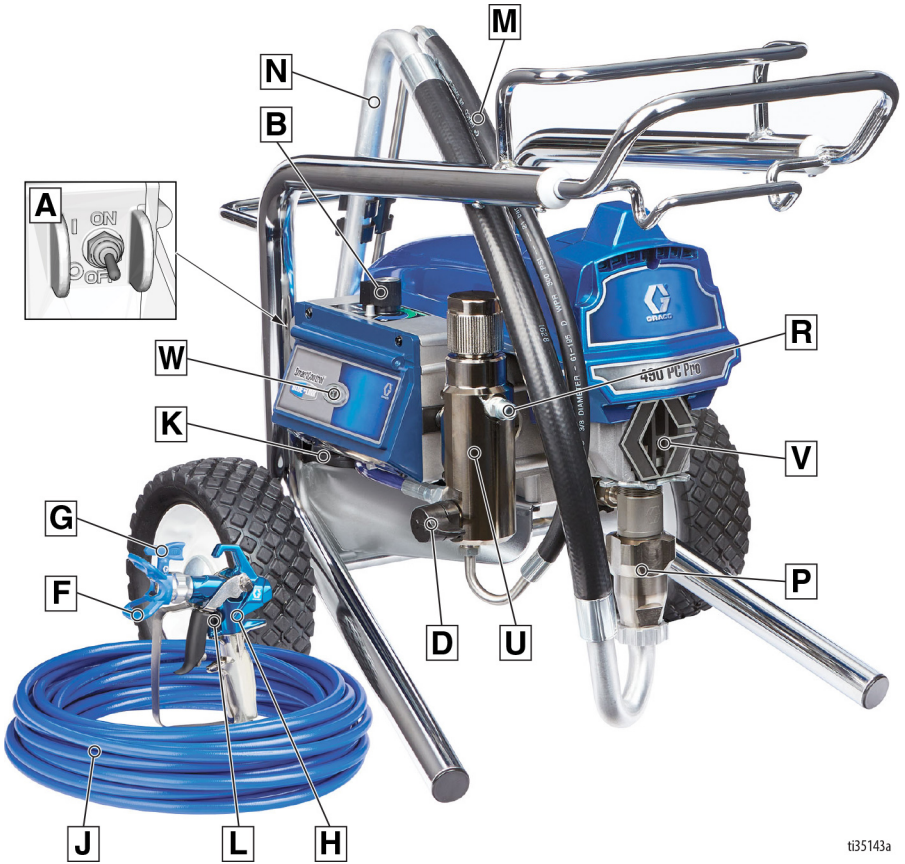

ti35143a

A	Hlavný vypínač
B	Ovládač tlaku
D	Plniaci ventil
F	Chránič hrotu
G	Striekací hrot
H	Pišťoľ
J	Bezvzduchová hadica
K	Napájací kábel
L	Poistka spúšte
M	Vypúšťacia rúrka
N	Nasávacia rúrka

P	Čerpadlo
R	Odtok kvapaliny
U	Filter
V	Chránič prstov/plniaci otvor na kvapalinu TSL
W	Stavový indikátor BlueLink alebo LCD displej
	Model/štítko s výrobným číslom (nie je zobrazený, nachádza sa na spodnej strane jednotky.)

Identifikácia komponentov

Modely Hi-Boy

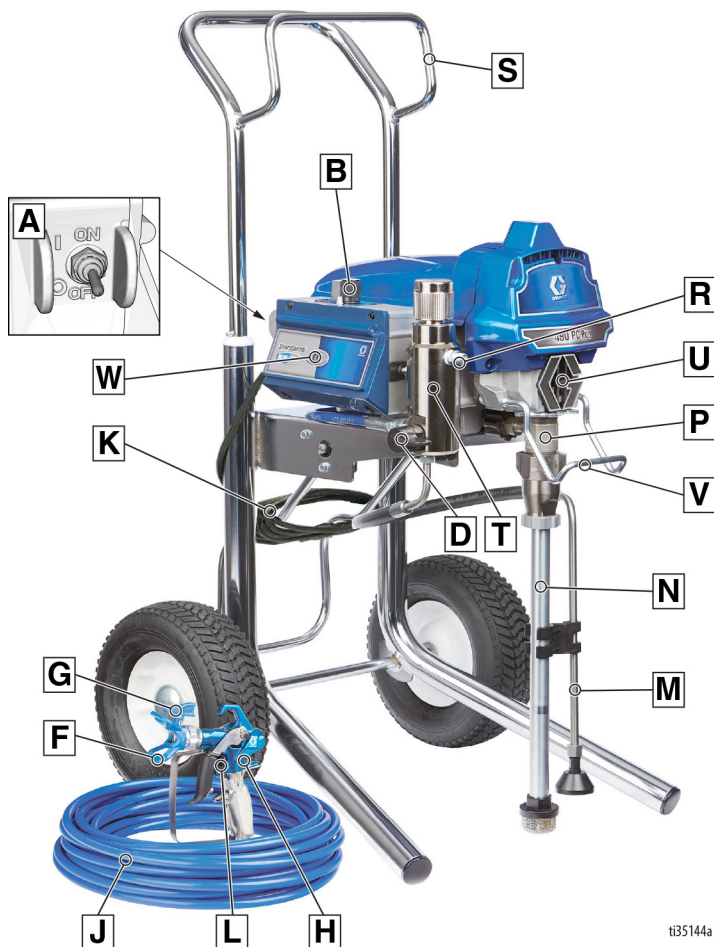

t35144a

A	Hlavný vypínač
B	Ovládač tlaku
D	Plniaci ventil
F	Chránič hrotu
G	Striekací hrot
H	Pištoľ
J	Bezvzduchová hadica
K	Napájací kábel
L	Poistka spúšte
M	Vypúšťacia rúrka
N	Nasávacia rúrka

P	Čerpadlo
R	Odtok kvapaliny
S	Vešiak
T	Filter
U	Chránič prstov/plniaci otvor na kvapalinu TSL
V	Háčik na plechovku
W	Stavový indikátor BlueLink alebo LCD displej
	Model/štítko s výrobným číslom (nie je zobrazený, nachádza sa na spodnej strane jednotky.)

Uzemnenie



Všetky zariadenia musia byť uzemnené, aby sa predišlo statickému iskreniu a zásahu elektrickým prúdom. Elektrina alebo iskrenie môže spôsobiť vznietenie alebo výbuch výparov. Nesprávne uzemnenie môže spôsobiť úraz elektrickým prúdom. Dobré uzemnenie obsahuje únikový vodič pre elektrický prúd.

Toto striekacie zariadenie je vybavené napájacím káblom, ktorý má uzemňovací vodič a príslušnú uzemnenú zástrčku.

Zástrčka musí byť pripojená do zásuvky, ktorá je správne nainštalovaná a uzemnená v súlade so všetkými miestnymi zákonmi a predpismi.

Dodanú zástrčku neupravujte. Ak nepasuje do zásuvky, nechajte si kvalifikovaným elektrikárom nainštalovať vhodnú zásuvku.

Požiadavky na napájanie

- 100-120 V jednotky vyžadujú 100-120 VAC, 50/60 Hz, 12 alebo 15 A, 1 fáza.
- 230 V jednotky si vyžadujú striedavé napätie 230 V, 50/60 Hz, 7 alebo 9 A, 1 fázu.

Predlžovacie káble

Používajte predlžovací kábel s nepoškodeným uzemňovacím kontaktom. Ak je potrebný predlžovací kábel, použite kábel s 3 vodičmi a prierezom minimálne 2,5 mm² (12 AWG).

POZNÁMKA: Menší prierez alebo dlhšie predlžovacie káble môžu znížiť výkon striekacieho zariadenia.

Nádoby

Rozpúšťacie kvapaliny a kvapaliny na báze oleja: dodržiavajte miestne zákony. Používajte len vodivé kovové nádoby, ktoré sú umiestnené na uzemnenom povrchu, ako napríklad betón.

Nádobu neukladajte na nevodivý povrch, ako je papier alebo kartón, ktorý prerušuje spojitost uzemnenia.



Vždy uzemnite kovovú nádobu: k nádobe pripojte uzemňovací vodič. Jeden koniec pripojte k nádobe a druhý koniec k správному uzemneniu, ako je napríklad vodovodné potrubie.

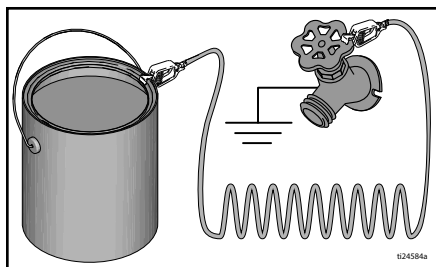

Ak chcete zachovať spojitost uzemnenia pri preplachovaní striekacieho zariadenia alebo pri uvoľňovaní tlaku: pevne pridržte kovovú časť striekacej pištole na boku uzemneného kovového vedra, potom potiahnite spúšť striekacej pištole.

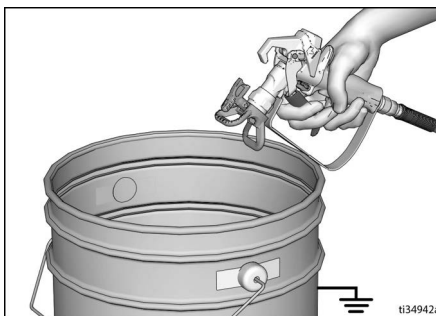

Postup na uvoľnenie tlaku

Postup na uvoľnenie tlaku



Vždy, keď uvidíte tento symbol, vykonajte postup na uvoľnenie tlaku.

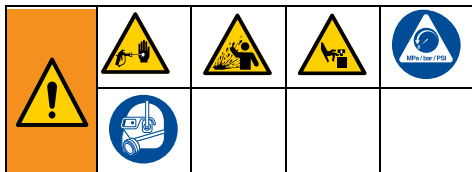

Toto zariadenie je pod tlakom dovtedy, kým sa tlak manuálne nevypustí. Aby sa predišlo vážnemu zraneniu kvapalinou pod tlakom (napríklad vstreknutiu pod kožu), špliechajúcou kvapalinou alebo pohybujúcimi sa časťami, po skončení striekania a pred čistením, kontrolou alebo údržbou striekacieho zariadenia vykonajte postup pri vypúšťaní tlaku.

1. Hlavný vypínač prepnite do polohy vypnutia **OFF**.



2. Zaisťujte poistku spúšte.

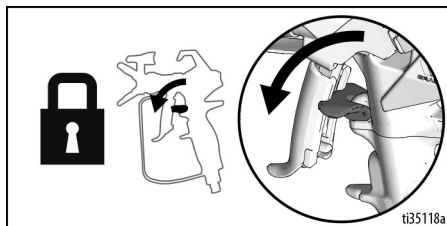

3. Nastavte ovládač tlaku na najnižší tlak.

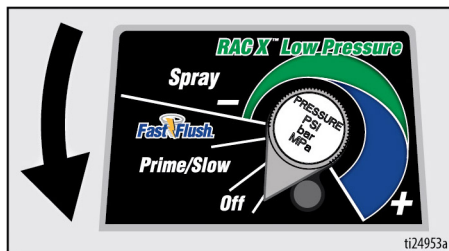

4. Vložte vypúšťaciu rúrku do nádoby a otočením plniaceho ventilu nadol uvoľnite tlak. Ponechajte plniaci ventil v dolnej polohe (vypúšťanie), kým nebudete pripravení znova spustiť striekanie.

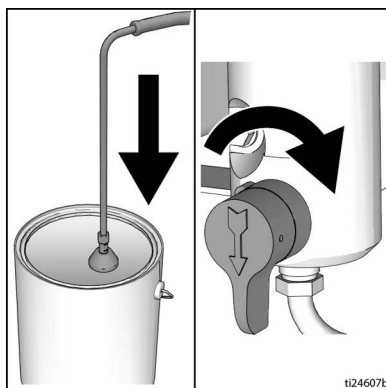

5. Podržte kovovú časť striekacej pištole pevne priloženú k uzemnenej kovovej nádobe. Striekaciu pištoľ nasmerujte do nádoby. Odistite poistku spúšte a spustením striekacej pištole uvoľnite tlak.

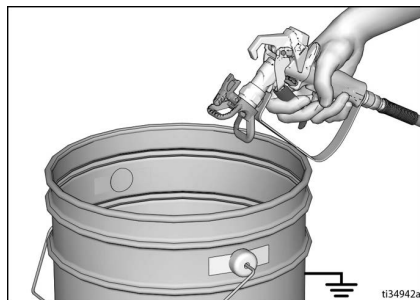

6. Zaistite poistku spúšte.
7. Ak máte podozrenie, že sú hrot alebo hadica úplne zanesené, alebo že tlak po vykonaní predchádzajúcich krokov nebol úplne uvoľnený:
 - a. **VELMI POMALY** uvoľňujte poistnú maticu chrániča hrotu alebo koncovú spojku hadice, aby ste tlak postupne uvoľnili.
 - b. Úplne povoľte maticu alebo spojku.
 - c. Odstráňte nečistoty z hadice a dýzy.

Poistka spúšte

Ak zastavíte striekacie zariadenie, vždy zaistite zámok spúšte, aby sa zabránilo náhodnému spusteniu pištole rukou alebo pri jej páde či náraze.

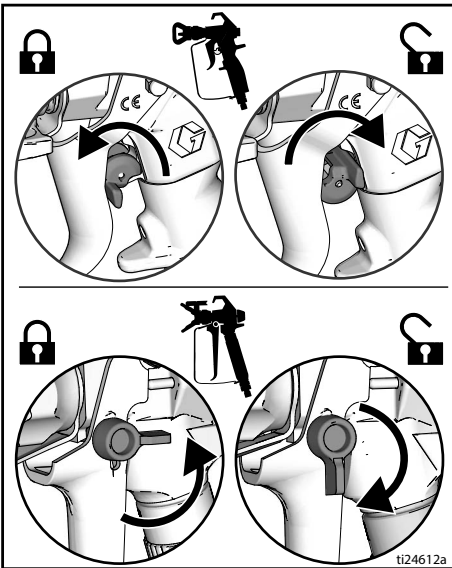

Inštalácia

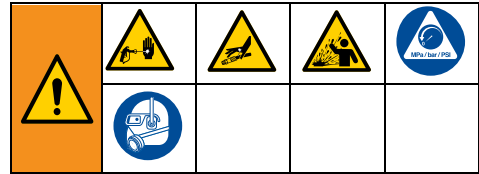

Pri prvom rozbalení striekacieho zariadenia alebo po dlhodobom skladovaní vykonajte postup inštalácie. Pri prvom postupe inštalácie vyberte prepravnú zátku z výstupu kvapaliny.

1. Pripojte bezvzduchovú hadicu Graco k výstupu kvapaliny. Použite kľúče na pevné utiahnutie.

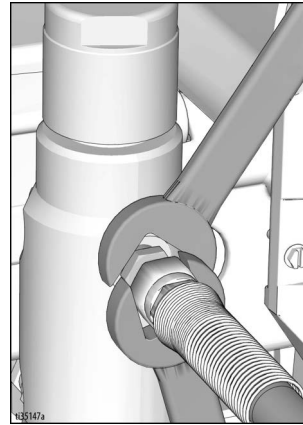

2. Pripojte druhý koniec hadice k striekacej pištoľi.

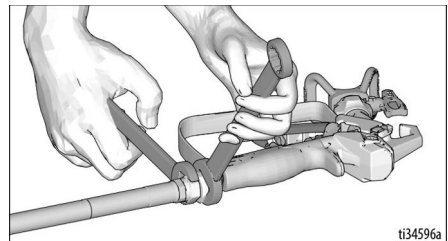

3. Použite kľúče na pevné utiahnutie.

Inštalácia

4. Zaistite zámok spúšte.

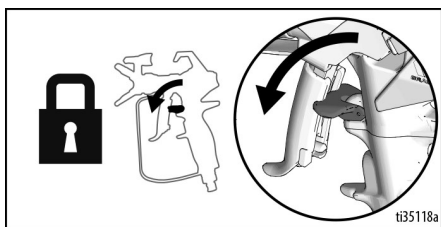

5. Odstráňte chránič hrotu.

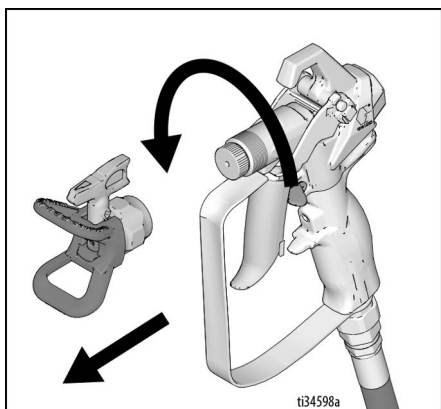

6. Pri prvom vybalovaní striekačky odstráňte obalové materiály zo vstupného filtra. Po dlhodobom skladovaní skontrolujte, či vstupné sitko nie je zanesené nečistotami.

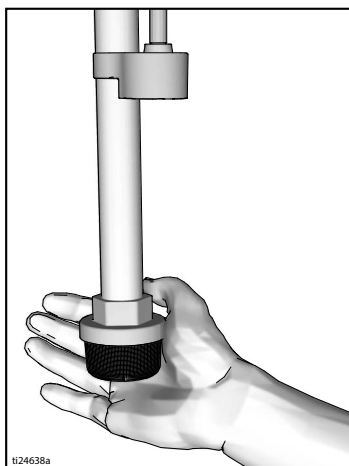

7. Hrdlovú tesniacu maticu naplňte kvapalinou TSL, aby sa zabránilo predčasnému opotrebovaniu tesnenia. Urobte to denne alebo pred každým striekaním.

- Vložte špičku fľaše s kvapalinou TSL do horného stredného otvoru na mriežke v prednej časti striekacieho zariadenia.
- Stlačením fľaše aplikujte dostatočné množstvo kvapaliny TSL, aby kvapalina vyplnila priestor medzi piestnicou a tesnením tesniacej matice.

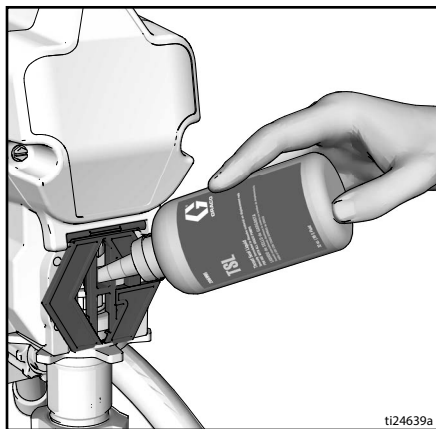

8. Uistite sa, že je hlavný vypínač v polohe vypnutia **OFF**.

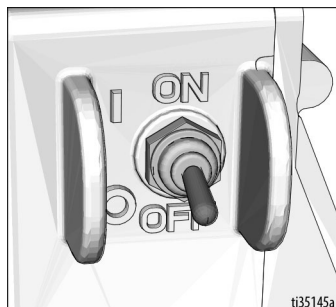

9. Napájací kábel zapojte do riadne uzemnenej elektrickej zásuvky.

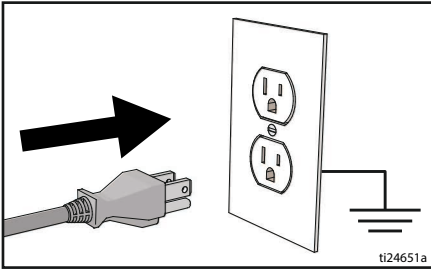

ti24651a

10. Pliaci ventil otočte nadol.

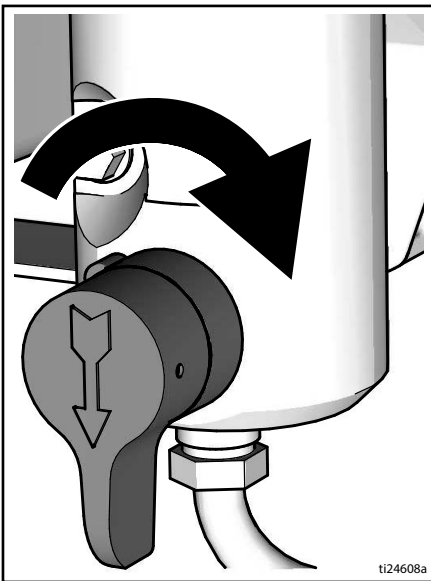

ti24608a

11. Umiestnite rúrku na nasávanie kvapaliny s vypúšťaciu rúrkou do uzemnenej kovovej nádoby čiastočne naplnenej preplachovacou kvapalinou. Pozrite si časť **Uzemnenie**, strana 11.

POZNÁMKA: Nové striekacie zariadenia sa dodávajú so skladovacou kvapalinou, ktorá sa pred použitím striekacieho zariadenia musí prepláchnuť lakovým benzínom.

Skontrolujte, či je preplachovacia kvapalina kompatibilná s materiálom, ktorý budete striekať. Môže byť potrebné vykonať druhé prepláchnutie kompatibilnou kvapalinou. Použite vodu v prípade latexových farieb a lakový benzín v prípade olejovej farby.

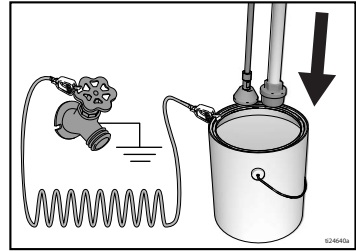

12. Otočte regulátor tlaku do polohy OFF (Vyp.).
13. Hlavný vypínač prepnete do polohy zapnutia **ON**.
14. Otočte pliaci ventil do horizontálnej polohy. Odistite zámok ovládacej páčky.
15. Nastavte regulátor tlaku na plnenie/pomalú rýchlosť.
16. Podržte kovovú časť pištole pevne pritlačenú k uzemnenej plechovke. Spustite pištoľ a vyplachujte jednu minútu.
17. Hlavný vypínač prepnete do polohy vypnutia **OFF**.
18. Zaisťujte poistku spúšte.
19. Po vypláchnutí skladovacej kvapaliny zo striekacieho zariadenia vyprázdňte nádobu. Znova umiestnite rúrku na nasávanie kvapaliny s vypúšťaciu rúrkou do uzemnenej kovovej nádoby čiastočne naplnenej preplachovacou kvapalinou. Na prepláchnutie farby na báze vody použite vodu a na farbu na báze oleja použite lakový benzín.
20. Hlavný vypínač prepnete do polohy zapnutia **ON**.
21. Otočte pliaci ventil do horizontálnej polohy. Odistite poistku spúšte.
22. Podržte kovovú časť pištole pevne smerom do uzemnenej kovovej nádoby. Spustite pištoľ a preplachujte, kým nebude zariadenie čisté.
23. Hlavný vypínač prepnete do polohy vypnutia **OFF**.
24. Zaisťujte poistku ovládacej páčky.
25. Striekacie zariadenie je teraz pripravené na spustenie a striekanie.

Uvedenie do chodu

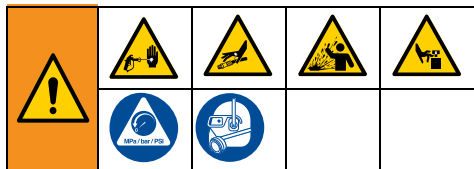

1. Vykonajte postup **Postup na uvoľnenie tlaku**, strana 12.
2. Nastavte regulátor tlaku na najnižší tlak.



3. Hlavný vypínač prepnete do polohy zapnutia **ON**.

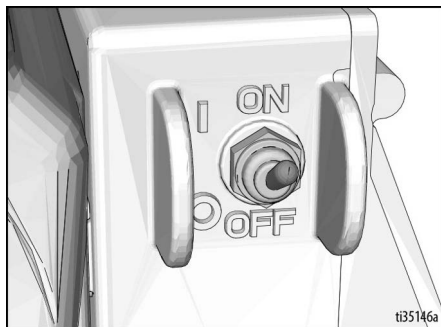

4. Rúrku na nasávanie kvapaliny umiestnite do nádoby na farbu. Vypúšťaciu hadicu vložte do plechovky pre odpad.
5. Otočením regulátora tlaku na rýchle prepláchnutie spustíte motor. Nechajte farbu cirkulovať 15 sekúnd cez vypúšťaciu trubicu.

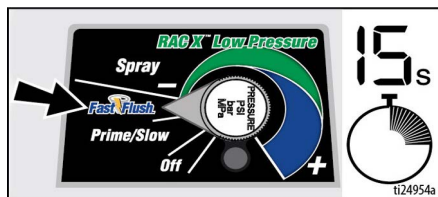

6. Otočte plniaci ventil do horizontálnej polohy. Odstiňte zámok ovládajúcej páčky.

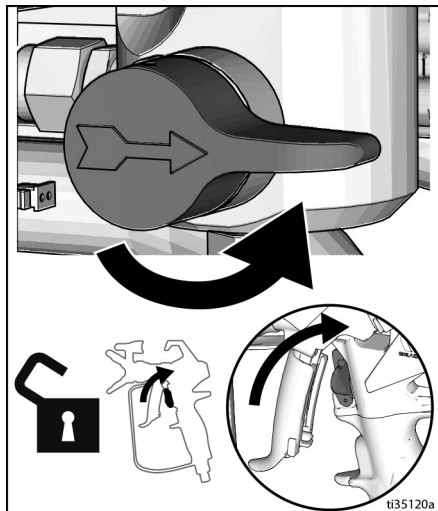

7. Pištoľ držte pevne pritlačenú k uzemnenej odpadovej plechovke. Spustíte pištoľ, kým sa neobjaví farba.

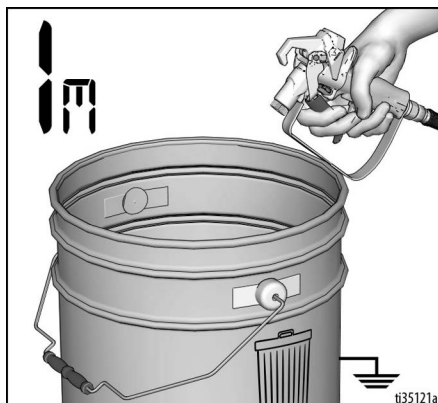

8. Preneste pištoľ znova nad nádobu s farbou a spustíte pištoľ na 20 sekúnd. Uvoľnite ovládaciu páčku a počkajte, kým sa striekacie zariadenie natlakuje. Zaisťujte poistku ovládacej páčky.



Vysokotlaková pištoľ je schopná vstreknúť do tela toxíny a spôsobiť vážne zranenie. Ak kvapalina uniká z netesnosti, nezastavujte ju rukou alebo handrou.				

9. Skontrolujte prípadné netesnosti. V prípade netesností vykonajte **Postup na uvoľnenie tlaku**, strana 12 a dotiahnite všetky spoje a zopakujte postup spustenia. Ak nie sú prítomné žiadne netesnosti, pokračujte ďalším krokom.
10. Zaskrutkujte zostavu trysky na pištoľ a dotiahnite ju. Pozrite si časť **Inštalácia striekacieho hrotu**, strana 18. Informácie o zostavení pištole nájdete v samostatnej príručke pre pištoľ.

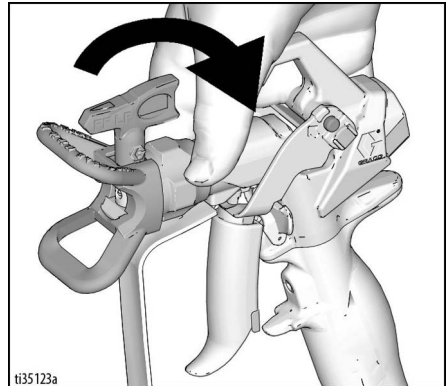

Obsluha

Inštalácia striekacieho hrotu



Aby sa predišlo vážnym zraneniam spôsobeným podkožným vstreknutím, pri inštalácii alebo odstraňovaní striekacieho hrotu a chrániča trysky nedávajte ruku pred striekací hrot.

1. Vykonajte postup **Postup na uvoľnenie tlaku**, strana 12.
2. Pomocou trysky (A) vložte tesnenie OneSeal™ (B) do chrániča trysky (C).

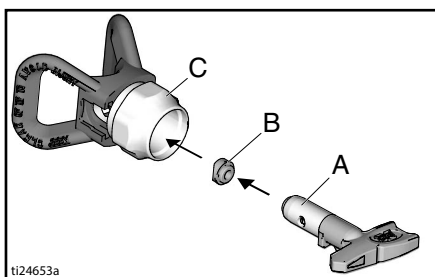

3. Vložte striekací hrot.

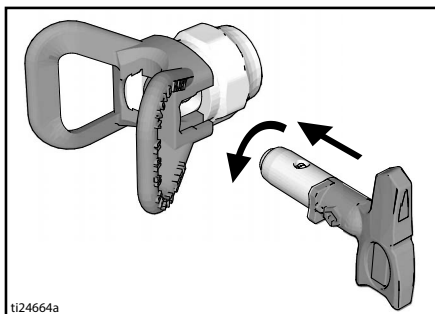

4. Zaskrutkujte zostavu na striekaciu pištoľ. Pritiahnite.

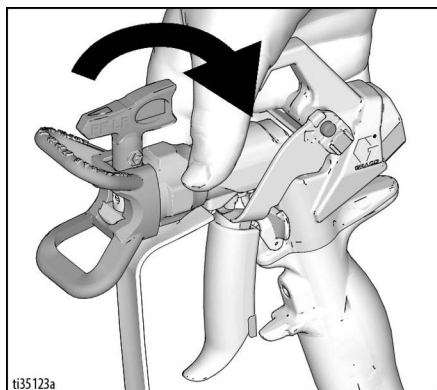

striekacia

Pri použití nízkotlakovej obojstrannej striekacej trysky RAC X™ FF LP Fine Finish je možné znížiť tlak striekania. Striekanie pri nižšom tlaku má za následok menší rozstrek a znižuje opotrebenie trysky. V záujme minimalizácie rozstrekupravte tlak striekacieho zariadenia.

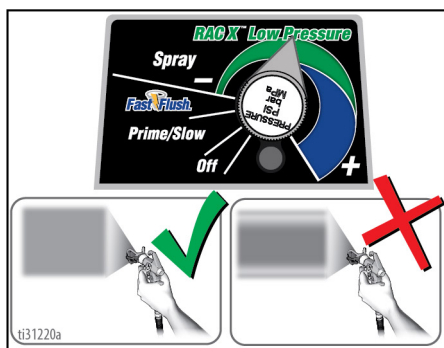

Rozprášený, rovnomerne nanesený nástrek

Zúžené okraje

1. Nastriekajte skúšobnú vzorku. Upravte tlak, aby nevznikali hrubé okraje.

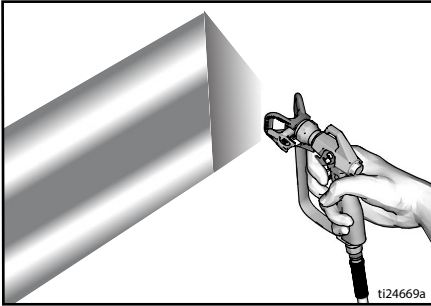

2. Ak nastavenie tlaku nepomôže, použite menšiu trysku.
3. Pištoľ držte kolmo, 25 – 30 cm (10 – 12 palcov) od povrchu. Striekajte pohybom tam a späť s prekrývaním 50 %.

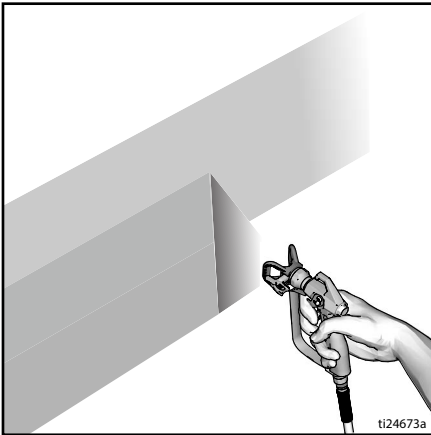

4. Ovládaci páčku pištole tlačte po začatí pohybu. Ovládaci páčku uvoľnite pred ukončením pohybu. Ďalšie informácie o striekaní nájdete v samostatnom návode pre pištoľ.

Odstránenie usadeniny zo striekacieho hrotu



Aby nedošlo k zraneniu, nikdy nemierte striekaciu pištoľ na svoju ruku či do handry!

1. Uvoľnite spúšť. Zastíte poistku spúšte. Otočte striekací hrot. Odistite poistku spúšte. Spustite pištoľ na mieste na odpad a odstráňte nečistoty.

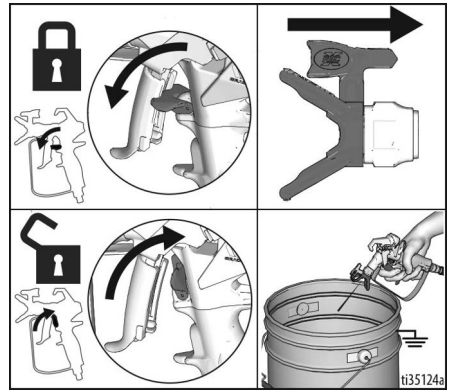

2. Zastíte poistku spúšte. Striekací hrot uveďte do pôvodnej polohy. Vypnite poistku ovládacej páčky a pokračujte v striekaní.

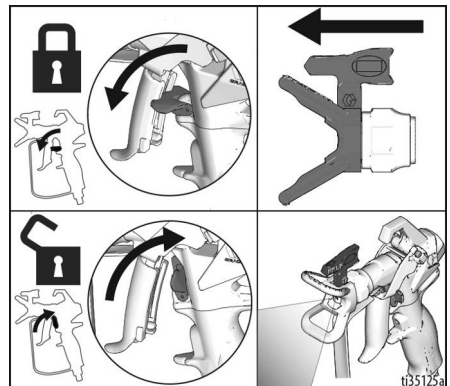

Čistenie

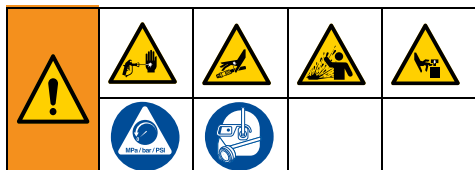

1. Vykonajte postup **Postup na uvoľnenie tlaku**, strana 12.
2. Odstráňte chránič hrotu a striekací hrot. Ďalšie informácie nájdete v samostatnej príručke pre pištoľ.

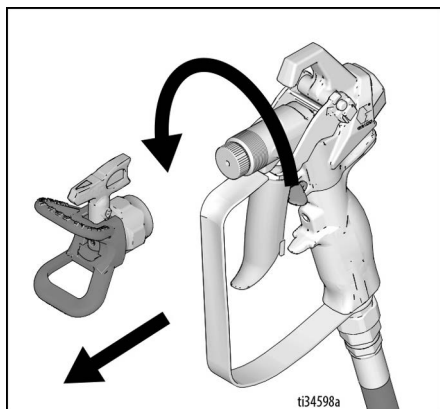

Rýchle prepláchnutie vypúšťacej rúrky

3. Vyberte rúrku na nasávanie kvapaliny a vypúšťaciu rúrku z farby, utrite nadbytočnú farbu z vonkajších častí.

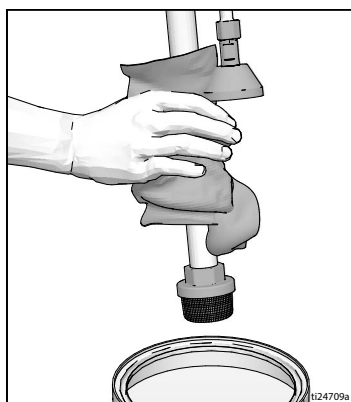

4. Rúrku na nasávanie kvapaliny umiestnite do preplachovacej kvapaliny. Na farby na báze vody použite vodu, na farby na báze oleja použite lakový benzín. Vypúšťaciu rúrku vložte do nádoby na odpad.

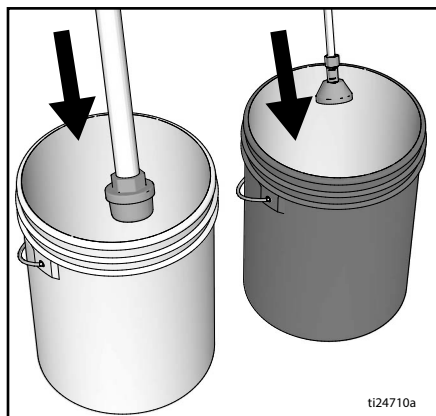

5. Na prepláchnutie vypúšťacej rúrky a čerpadla otočte plniaci ventil nadol.

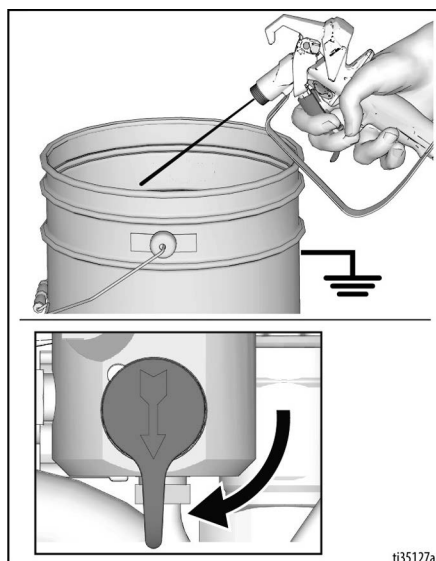

6. Regulátor tlaku otočte do polohy na rýchle prepláchnutie a zariadenie nechajte spustené, kým sa čerpadlo nedostane do stabilizovaného chodu a kým sa v odpadovej nádobe neobjaví preplachovacia kvapalina.

Rýchle prepláchnutie hadice a pištole

7. Ak chcete prepláchnuť bezvzduchovú hadicu a striekaciu pištoľ, otočte plniaci ventil do zvislej polohy.
8. Podržte pištoľ nasmerovanú na odpadovú nádobu. Odistite zámok ovládacej páčky. Spustite pištoľ a zvyšujte tlak na úroveň rýchleho prepláchnutia, kým sa čerpadlo nedostane do stabilizovaného chodu a kým sa neobjaví preplachovacia kvapalina.

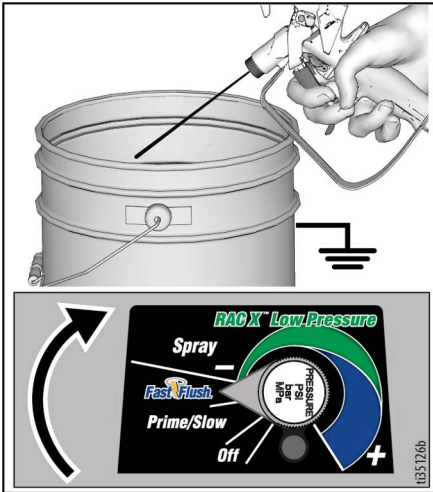

9. Zastavte striekanie.

10. Rúrku na nasávanie kvapaliny zdvihnite nad preplachovaciu kvapalinu.

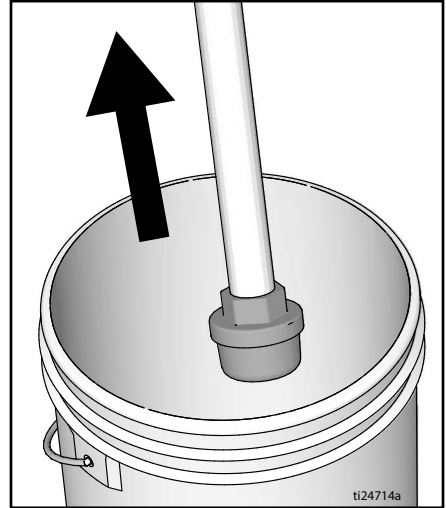

11. Otočte plniaci ventil do horizontálnej polohy. Spustite pištoľ nad preplachovaciu plechovku, aby sa z hadice vyprázdnila kvapalina.
12. Zastavte pištoľ.

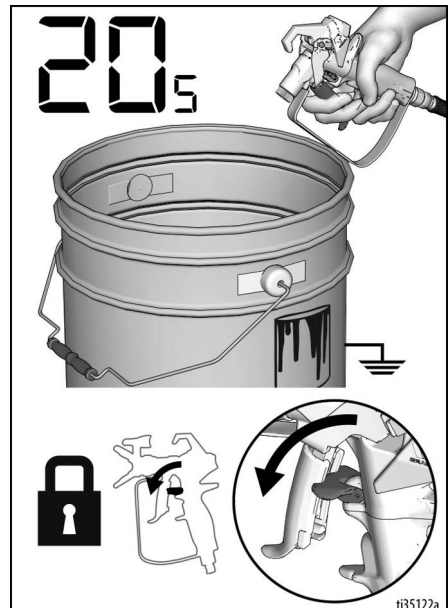

13. Otočte gombík regulátora tlaku do polohy vypnutia OFF a hlavný vypínač otočte do polohy vypnutia **OFF**. Odpojte napájanie striekacieho zariadenia.

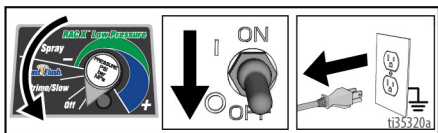

14. Vyberte z pištole a zo striekacieho zariadenia filter, ak je nainštalovaný. Vyčistite ich a skontrolujte. Namontujte filter. Pozrite samostatný návod pre pištoľ.

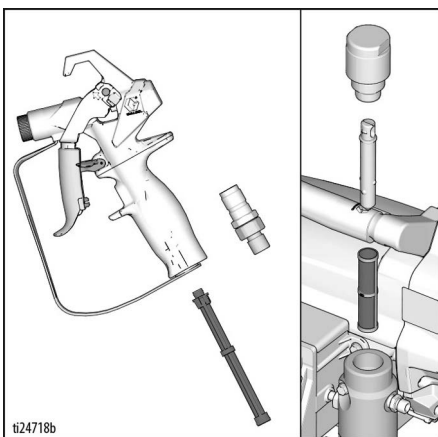

15. Pri preplachovaní vodou, znova prepláchnite technickým benzínom alebo prípravkom Pump Armor, aby sa vytvorila tenká ochranná vrstva proti zamrznutiu alebo korózii.

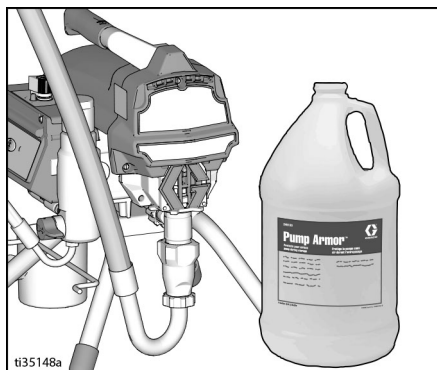

16. Striekacie zariadenie, hadicu a pištoľ poutierajte handrou namočenou vo vode alebo minerálnom liehu.

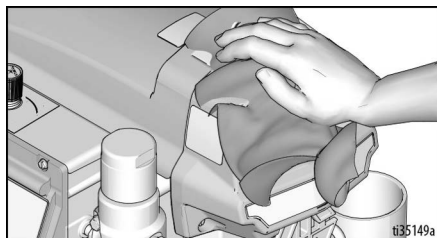

Digitálny displej

Väčšina modelov obsahuje digitálny displej. Táto časť opisuje spôsob použitia tejto funkcie.



Používanie hlavnej ponuky

Krátkym stlačením tlačidla displeja sa presuniete na nasledujúce zobrazenie. Stlačením a podržaním tlačidla displeja na päť sekúnd môžete zmeniť jednotky alebo vynulovať údaje.

1. Vykonajte postup **Postup na uvoľnenie tlaku**, strana 12.
2. Pripojte striekacie zariadenie k uzemnenej zásuvke. Hlavný vypínač prepnite do polohy zapnutia **ON**.

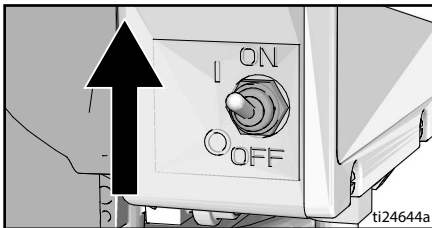
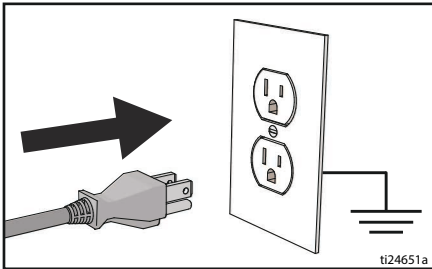

3. Zobrazí sa tlak. Keď je tlak nižší ako 14 bar, 1,4 MPa (200 psi), zobrazia sa pomlčky.

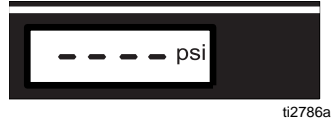

4. Krátkym stlačením tlačidla displeja prejdete na zobrazenie počtu galónov (alebo desiatok litrov) v rámci úlohy.

POZNÁMKA: Krátko sa zobrazí hlásenie **JOB (Úloha)** a potom množstvo galónov striekaných nad 70 bar, 7 MPa (1000 psi).

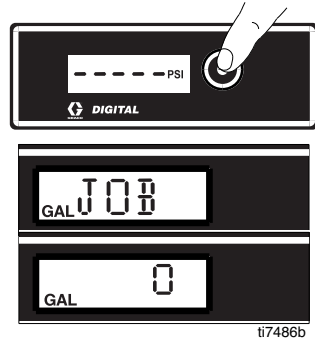

5. Stlačením a podržaním tlačidla displeja vynulujete údaje a krátkym stlačením tlačidla displeja zobrazíte počet galónov (alebo desiatok litrov) počas celej doby používania.

POZNÁMKA: Krátko sa zobrazí hlásenie **LIFE (Celkovo)** a potom množstvo galónov striekaných nad 70 bar, 7 MPa (1000 psi).

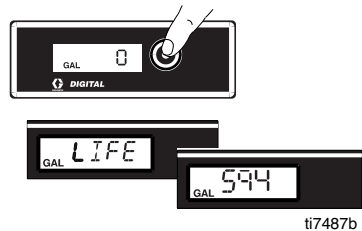

6. Ak chcete zmeniť jednotky tlaku (psi, bar alebo MPa), stlačte a podržte tlačidlo displeja na osem sekúnd, kým sa nezobrazia požadované jednotky. Výber jednotky bar alebo MPa zmení galóny na desiatky litrov.

Zobrazenie uložených údajov

1. Vykonajte postup **Postup na uvoľnenie tlaku**, strana 12.
2. Stlačte tlačidlo displeja a otočte hlavný vypínač do polohy zapnutia **ON**.

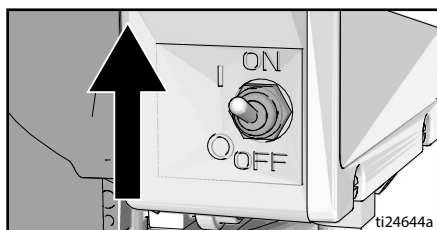

3. Na jednu sekundu sa zobrazí hlásenie **S/N (Výrobné číslo)** a potom sa zobrazí výrobné číslo. Krátko stlačte tlačidlo displeja a zobrazí sa počet hodín chodu motora.

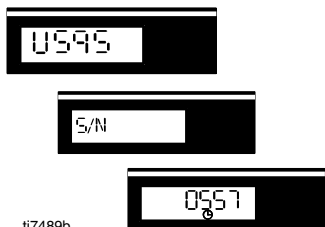

ti7489b

4. Krátko stlačte tlačidlo displeja a zobrazí sa posledný chybový kód: napr. **E=07**. Informácie o riešení problémov nájdete v časti **Elektrický systém**, strana 30.

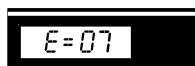

ti7490b

5. Chybový kód vynulujete stlačením a pridržením tlačidla displeja. Krátkym stlačením prejdite na verziu softvéru (**REV**).



ti7491b

6. Otočením hlavného vypínača do polohy vypnutia **OFF** ukončíte zobrazenie uložených údajov.

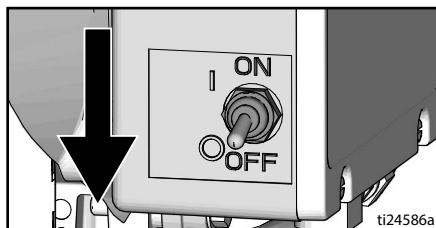

ti24586a

Aplikácia BlueLink™

(ak sa to vzťahuje na daný prípad)

Stiahnite si aplikáciu Graco BlueLink z obchodov Apple App Store, Google Play alebo iného dostupného obchodu aplikácií a pripojte striekačku farieb cez Bluetooth®.

Aplikácia BlueLink umožňuje získať prístup k informáciám o striekacom zariadení, nastaveníam, štatistike, pričom poskytuje prístup k užitočným funkciám, ako sú WatchDog™, zlepšené sledovanie údržby, sledovanie striekacieho zariadenia a práce. Aplikáciu Graco BlueLink nájdete na:

<https://www.graco.com/BlueLink>



Ďalšie pokyny je možné získať v rámci tejto aplikácie. Pokyny je možné získať aj online na stránke:

<https://www.graco.com/BlueLinkSupport>



Aktivácia alebo deaktivácia systému BlueLink



Systém Graco BlueLink používa Bluetooth na komunikáciu medzi riadiacim panelom striekacieho zariadenia a mobilným telefónom. Ak chcete deaktivovať BlueLink vypnutím vysielача Bluetooth, vykonajte nasledujúce kroky:

1. Hlavný vypínač otočte do polohy vypnutia **OFF**. Gombík na reguláciu tlaku otočte proti smeru hodinových ručičiek do krajnej polohy vypnutia **OFF**.
2. Odpojte striekacie zariadenie od elektrickej zásuvky a nechajte rozptýliť energiu na 5 minút.
3. Odstráňte kryt riadiacej skrine.
4. Na hlavnej ovládacej doske odpojte plochý kábel. Na povolenie BlueLink znova pripojte tento kábel.



5. Zložte späť kryt riadiacej skrine.

Údržba

Pravidelná údržba je dôležitá na zaistenie správnej činnosti striekacej pištole. Údržba zahŕňa vykonávanie rutinných činností, ktoré slúžia na zaistenie prevádzky vášho striekacieho zariadenia a zabraňujú problémom v budúcnosti.



Vykonajte **Postup na uvoľnenie tlaku**, strana 12, pred údržbou.

Činnosť	Interval
Prezrite/vyčistite filter striekacieho zariadenia, sitko sacieho otvoru kvapaliny a filter pištole.	Každý deň alebo pri každom striekaní
Skontrolujte, či nie sú zablokované otvory na kryte motora.	Každý deň alebo pri každom striekaní
Doplňte kvapalinu TSL cez plniaci otvor na kvapalinu TSL.	Každý deň alebo pri každom striekaní
Skontrolujte zastavenie striekacieho zariadenia. Keď pištoľ NIE JE spustená, motor striekacieho zariadenia by sa mal zastaviť a nemal by sa znova spustiť, kým nespustíte pištoľ. Ak sa striekacie zariadenie znova spustí, kým pištoľ NIE JE spustená, skontrolujte interné/externé netesnosti čerpadla a netesnosti plniaceho ventilu.	Každých 3 785 litrov (1 000 galónov)
Nastavenie tesniacej matice hrdla Keď po predĺženom používaní začne prepúšťať tesnenie čerpadla, dotiahnite tesniacu maticu, kým sa prepúšťanie nezastaví alebo nezmierni. To umožňuje používať zariadenie počas ďalších 379 l (100 galónov) pred tým, ako bude potrebné opätovné utesnenie. Tesniacu maticu možno dotiahnuť bez odstránenia tesniaceho krúžka.	Podľa potreby na základe používania



Údržbu je možné naplánovať a sledovať prostredníctvom aplikácie Graco BlueLink.

Recyklácia a likvidácia na konci životnosti

Na konci užitočnej životnosti výrobku ho rozoberte a recyklujte zodpovedným spôsobom.

Príprava:

- Vykonajte **Postup na uvoľnenie tlaku**, strana 12.
- Kvapaliny vypúšťajte a likvidujte podľa platných predpisov. Vychádzajte z Karty bezpečnostných údajov výrobcu.

Rozoberte a recyklujte:

- Odstráňte motory, obvodové dosky, displeje a ostatné elektronické komponenty. Vyberte mincovú článkovú batériu z držiaka batérie na riadiacom paneli. Recykláciu vykonajte v súlade s platnými predpismi.
- Elektronické komponenty nelikvidujte spolu s komunálnym či priemyselným odpadom.
- Opotrebovaný výrobok odnesť do recyklačného strediska.

Riešenie problémov

Mechanické problémy/ problémy s tokom kvapaliny



1. Pred kontrolou alebo opravou postupujte podľa **Postup na uvoľnenie tlaku**, strana 12.
2. Pred demontážou zariadenia overte výskyt všetkých možných problémov a ich príčin.

Problém	Čo skontrolovať Ak je kontrola v poriadku, prejdite na ďalšiu kontrolu	Čo urobiť Ak kontrola nie je v poriadku, pozrite si tento stĺpec
Skontrolujte, či stavový indikátor riadiaceho panela bliká alebo nesvieti a či sa do striekacieho zariadenia privádza napájanie.	Vyskytla sa porucha.	V časti Elektrický systém , strana 30 zistíte nápravu chyby.
Slabý výtlak čerpadla	Opatrebovaná tryska.	Postupujte podľa časti Postup na uvoľnenie tlaku , strana 12 a potom vymeňte hrot. Pozrite si samostatnú príručku k pištoľi alebo tryske.
	Striekací hrot je upchatý.	Uvoľnite tlak. Skontrolujte a vyčistite striekací hrot.
	Zásoba farby.	Doplňte farbu a naplňte čerpadlo.
	Sitko na privode je upchané.	Odmontujte a očistite ho, potom ho znova nainštalujte.
	Guľka sacieho ventilu a piestová guľka nie sú riadne usadené.	Vyberte nasávací ventil a vyčistite ho. Skontrolujte, či na guľkách a sedlách nie sú zárezy, a v prípade potreby ich vymeňte. Pozrite si príručku k čerpadlu. Pred použitím farby ju precedte, aby ste odstránili čistočky, ktoré by mohli upchať čerpadlo.
	Kvapalinový filter alebo filter trysky sú upchaté alebo znečistené.	Vyčistite filter.
	Prepúšťanie plniaceho ventilu.	Postupujte podľa časti a potom opravte plniaci ventil podľa časti Postup na uvoľnenie tlaku , strana 12.
	Preverte, či čerpadlo ďalej nezaberá, keď uvoľníte ovládaciu páčku pištole. (Plniaci ventil neprepúšťa.)	Vykonajte servis čerpadla. Pozrite si príručku k čerpadlu.
Obvod hrdlovej tesniacej matice netesní, čo by mohlo signalizovať opotrebované alebo poškodené tesnenia.	Vymeňte tesnenia. Pozrite si príručku k čerpadlu. Skontrolujte tiež, či v sedle ventilu piesta nie je stvrdnutá farba alebo ryhy, a vymeňte ho, ak je to potrebné. Dotiahnite tesniacu maticu/vlhkú nádobu.	

Riešenie problémov

Problém	Čo skontrolovať Ak je kontrola v poriadku, prejdite na ďalšiu kontrolu	Čo urobiť Ak kontrola nie je v poriadku, pozrite si tento stĺpec
Slabý výtlak čerpadla	Poškodenie piestnice čerpadla.	Opravte čerpadlo. Pozrite si príručku k čerpadlu.
	Nízky tlak vypnutia.	Ovládač tlaku otočte plne v smere hodinových ručičiek. Ubezpečte sa, že je ovládač tlaku správne nainštalovaný a že sa dá v smere hodinových ručičiek otočiť do krajnej polohy. Ak problém pretrváva, vymeňte prevodník tlaku.
	Tesnenia piesta sú opotrebované alebo poškodené.	Vymeňte tesnenia. Pozrite si príručku k čerpadlu.
	Tesniaci krúžok v čerpadle je opotrebovaný alebo poškodený.	Vymeňte tesniaci krúžok. Pozrite si príručku k čerpadlu.
	Gulka sacieho ventilu je zanesená materiálom.	Vyčistite sací ventil. Pozrite si príručku k čerpadlu.
	Veľký pokles tlaku v hadici s ťažkými materiálmi.	Znížte celkovú dĺžku hadice.
	Skontrolujte správne rozmery predlžovacieho kábla.	Pozrite si časť Predlžovacie káble , strana 11.
Motor beží, ale čerpadlo nezaberá	Zostava spojovacej tyče je poškodená. Pozrite si príručku k čerpadlu.	Vymeňte zostavu spojovacej tyče. Pozrite si príručku k čerpadlu.
	Poškodené prevody alebo skriňa pohonu.	Skontrolujte, či nie sú zostava skrine pohonu a prevody poškodené, a v prípade potreby ich vymeňte.
Nadmerné prenikanie farby do hrdlovej tesniacej matice	Hrdlová tesniaca matica je uvoľnená.	Odstráňte dištančnú podložku hrdlovej tesniacej matice. Dotiahnite hrdlovú tesniacu maticu iba tak, aby sa zastavilo presakovanie.
	Tesnenia hrdla sú opotrebované alebo poškodené.	Vymeňte tesnenia. Pozrite si príručku k čerpadlu.
	Výtlačná ojnica je opotrebovaná alebo poškodená.	Vymeňte ojnicu. Pozrite si príručku k čerpadlu.
Z pištole strieka kvapalina	Vzduch v čerpadle alebo hadici.	Skontrolujte a dotiahnite všetky kvapalinové spoje. Počas plnenia vykonávajte cyklus čerpadla čo najpomalšie.
	Striekací hrot je čiastočne upchatý.	Vyčistite trysku. Pozrite si časť Odstránenie usadeniny zo striekacieho hrotu , strana 19.
	V nádrži nie je žiadna kvapalina alebo je jej málo.	Doplňte nádrž na kvapalinu. Naplňte čerpadlo. Pozrite si príručku k čerpadlu. Pravidelne kontrolujte prívod kvapaliny, aby sa zabránilo prevádzke čerpadla nasucho.

Problém	Čo skontrolovať Ak je kontrola v poriadku, prejdite na ďalšiu kontrolu	Čo urobiť Ak kontrola nie je v poriadku, pozrite si tento stĺpec
Čerpadlo sa ťažko plní	Vzduch v čerpadle alebo hadici.	Skontrolujte a dotiahnite všetky kvapalinové spoje. Počas plnenia vykonávajte cyklus čerpadla čo najpomalšie.
	Sací ventil netesní.	Vyčistite sací ventil. Skontrolujte, či guľkové sedlo nie je poškrabané alebo opotrebované a či guľka riadne dosadá do sedla. Znova zmontujte ventil.
	Tesnenia čerpadla sú opotrebované.	Vymeňte tesnenia čerpadla. Pozrite si príručku k čerpadlu.
	Farba je príliš hustá.	Rozriedte farbu podľa odporúčania dodávateľa.
Striekacie zariadenie beží 5 až 10 minút a potom zastaví	Tesniaca matica čerpadla je príliš dotiahnutá. Ak je tesniaca matica čerpadla príliš dotiahnutá, tesnenia na piestnici obmedzujú pohyby čerpadla a dochádza k preťaženiu motora.	Uvoľnite tesniacu maticu čerpadla. Skontrolujte, či obvod hrdla tesní. V prípade potreby vymeňte tesnenia čerpadla. Pozrite si príručku k čerpadlu.

Elektrický systém

Príznak: Striekacie zariadenie nefunguje, vypína sa alebo sa nechce vypnúť.



Vykonajte postup **Postup na uvoľnenie tlaku**, strana 12.

1. Striekacie zariadenie zapojte do uzemnenej zástrčky so správnym napätím.
2. Hlavný vypínač uveďte do polohy vypnutia **OFF**, počkajte 30 sekúnd a znova zapnite napájanie späť do polohy zapnutia **ON** (tým sa zaistí, že striekacie zariadenie bude v bežnom prevádzkovom režime).
3. Gombík na reguláciu tlaku otočte o 1/2 otáčky v smere hodinových ručičiek.

4. Odstráňte kryt ovládacej skrine, aby ste mohli skontrolovať stavový indikátor riadiaceho panela. Na určenie konkrétneho kódu (alebo iného kódu okrem chyby napätia) použite stavovú kontrolku riadiacej dosky. Hlavný vypínač otočte do polohy vypnutia **OFF**, odstráňte kryt ovládania a potom hlavný vypínač otočte späť do polohy zapnutia **ON**. Sledujte stavový indikátor. Chybový kód je vyjadrený celkovým počtom bliknutí LED indikátora (napríklad: dve bliknutia znamenajú kód CODE 02).



Počas odstraňovania problémov sa nepribližujte k elektrickým a pohybujúcim sa častiam. Aby sa predišlo riziku úrazu elektrickým prúdom, keď sú kvôli odstraňovaniu problémov odobraté kryty, počkajte 5 sekúnd po odpojení napájacieho kábla, aby sa elektrina rozptýlila.



Hlásenia s chybovým kódom

KÓD	HLÁSENIE	ÚKON
02	ZAZNAMENANÝ VYSOKÝ TLAK – UVOLNITE TLAK	Skontrolujte upchatie. Používajte len hadice Graco s minimálnou dĺžkou 15 m (50 stôp).
03	NENAŠIEL SA PREVODNÍK TLAKU	Skontrolujte zapojenie prevodníka.
05	MOTOR SA NEOTÁČA	Skontrolujte, či ide o mechanickú poruchu a skontrolujte pripojenia motora. Materiál môže byť príliš hustý, rozriedte materiál.
06	MOTOR SA PREHRIEVA	Vypnite striekacie zariadenie. Skontrolujte pripojenia motora. Skontrolujte, či nie sú otvory na kryte zablokované. Vychladnutie striekacieho zariadenia môže trvať až jednu hodinu.

Problém	Čo skontrolovať	Spôsob kontroly
<p>Striekacie zariadenie vôbec nefunguje</p> <p style="text-align: center;">A</p> <p>Stavová kontrolka na riadiacej doske sa nerozsvetčuje</p>	<p>Pozrite si postupový diagram, strana 35.</p>	
<p>Striekacie zariadenia sa nevypne</p> <p style="text-align: center;">A</p> <p>Stavová kontrolka riadiacej dosky opakovane 2 krát blikne.</p>	<p>Riadiaca doska.</p>	<p>Vymeňte riadiacu dosku.</p>
<p>Striekacie zariadenie vôbec nefunguje</p> <p style="text-align: center;">A</p> <p>Stavová kontrolka riadiacej dosky opakovane 2 krát blikne.</p>	<p>Skontrolujte prevodník alebo pripojenie prevodníka.</p>	<p>Presvedčte sa, či v systéme nie je žiadny tlak (pozrite si časť Postup na uvoľnenie tlaku, strana 12). Skontrolujte, či dráha kvapaliny nie je zanesená, napríklad či nie je zanesený filter.</p> <p>Používajte hadicu určenú pre bezvzduchové striekacie zariadenia bez kovového opletenia. Menšia hadica alebo kovové opletenie môžu mať za následok náraz vysokého tlaku.</p> <p>Uvedte hlavný vypínač do polohy vypnutia OFF a odpojte napájanie striekacieho zariadenia.</p> <p>Skontrolujte prevodník a pripojenia k riadiacej doske.</p> <p>Prevodník odpojte od zásuvky riadiaceho panela. Skontrolujte, či sú kontakty prevodníka a riadiaceho panela čisté a riadne pripojené.</p> <p>Prevodník znova zapojte do zásuvky riadiaceho panela. Pripojte napájanie, uveďte hlavný vypínač do polohy zapnutia ON a otočte ovládač o 1/2 otáčky v smere hodinových ručičiek. Ak striekacie zariadenie nefunguje správne, uveďte hlavný vypínač do polohy vypnutia OFF a prejdite na nasledujúci krok.</p> <p>Nainštalujte nový prevodník. Pripojte napájanie, uveďte hlavný vypínač do polohy zapnutia ON a otočte ovládač o 1/2 otáčky v smere hodinových ručičiek. Ak striekacie zariadenie nefunguje správne, vymeňte riadiaci panel.</p>

Riešenie problémov

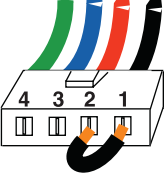
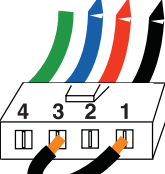
Problém	Čo skontrolovať	Spôsob kontroly
<p>Striekacie zariadenie vôbec nefunguje</p> <p>A</p> <p>Stavová kontrolka riadiacej dosky opakovane 3 krát blikne.</p>	<p>Skontrolujte prevodník alebo zapojenie prevodníka (riadiaci panel nevykonáva detekciu signálu tlaku).</p>	<p>Uvedte hlavný vypínač do polohy vypnutia OFF a odpojte napájanie striekacieho zariadenia.</p> <p>Skontrolujte prevodník a pripojenia k riadiacej doske.</p> <p>Prevodník odpojte od zásuvky riadiaceho panela. Skontrolujte, či sú kontakty prevodníka a riadiacej dosky čisté a riadne pripojené.</p> <p>Prevodník znova zapojte do zásuvky riadiaceho panela. Pripojte napájanie, uvedte hlavný vypínač do polohy zapnutia ON a otočte ovládač o 1/2 otáčky v smere hodinových ručičiek. Ak striekacie zariadenie nefunguje, uvedte hlavný vypínač do polohy vypnutia OFF a prejdite na nasledujúci krok.</p> <p>Zapojte overený funkčný prevodník do zásuvky riadiaceho panela.</p> <p>Hlavný vypínač uvedte do polohy zapnutia ON a otočte ovládač o 1/2 otáčky v smere hodinových ručičiek. Ak sa striekacie zariadenie spustí, nainštalujte nový prevodník. Ak sa striekacie zariadenie nespustí, vymeňte riadiacu dosku.</p> <p>Ohmmetrom skontrolujte odpor prevodníka (menej ako 9 kΩ medzi červeným a čiernym vodičom a 3 kΩ až 6 kΩ medzi zeleným a žltým vodičom).</p>
<p>Striekacie zariadenie vôbec nefunguje</p> <p>A</p> <p>Stavová kontrolka riadiacej dosky opakovane 5 krát blikne.</p>	<p>Ovládanie zaplo motor, ale hriadeľ motora nerotuje. Pravdepodobne zablokovaný rotor, medzi motorom a ovládaním je prerušený okruh, je problém s motorom alebo riadiacou doskou alebo má motor nadmerný odber.</p>	<ol style="list-style-type: none"> 1. Vyberte čerpadlo a skúste spustiť striekacie zariadenie. Ak motor beží, skontrolujte, či čerpadlo alebo pohonný systém nie sú zablokované alebo zamrznuté. Ak striekacie zariadenie nefunguje, pokračujte krokom 2. 2. Uvedte hlavný vypínač do polohy vypnutia OFF a odpojte napájanie striekacieho zariadenia. 3. Vodiče motora odpojte od zásuviek riadiaceho panela. Skontrolujte, či sú kontakty motora a riadiacej dosky čisté a riadne pripojené. Ak sú kontakty čisté a riadne pripojené, pokračujte krokom 4. 4. Vypnite striekacie zariadenie a otočte ventilátor motora o 1/2 otáčky. Reštartujte striekacie zariadenie. Ak striekacie zariadenie funguje, vymeňte riadiacu dosku. Ak striekacie zariadenie nefunguje, pokračujte krokom 5.

Problém	Čo skontrolovať	Spôsob kontroly
		<p>5. Vykonať skúšku otáčania: Vyskúšajte veľký 4-kolíkový konektor motora. Kvapalinové čerpadlo odpojte od striekacieho zariadenia. Vyskúšajte motor umiestnením prepájacieho vodiča cez kolíky 1 a 2. Otáčajte ventilátor motora pri približne 2 otáčkach za sekundu. Na ventilátore by mal byť pri pohybe cítiť blokovaný odpor, motor by sa mal vymeniť. Postup zopakujte pre kombinácie kolíkov 1 a 3 a 2 a 3. Kolík 4 (zelený kábel) sa pri tejto skúške nepoužíva. Ak sú všetky skúšky otáčania pozitívne, pokračujte krokom 6.</p> <p>ZEL MOD ČER ČIE</p> <p>KROK 1:</p>  <p>ZEL MOD ČER ČIE</p> <p>KROK 2:</p>  <p>ZEL MOD ČER ČIE</p> <p>KROK 3:</p> 
		<p>6. Vykonať prevádzkovú skratovú skúšku: Vyskúšajte veľký 4-kolíkový prevádzkový konektor motora. Medzi kolíkom 4, uzemňovacím vodičom a ktorýmkoľvek zo zvyšných 3 kolíkov by sa nemalo vyskytovať elektrické spojenie. Ak skúška prevádzkového konektora motora zlyhá, vymeňte motor.</p> <p>7. Znova pripojte vodiče motora k zdierkam riadiacej dosky. Pripojte napájanie, uveďte hlavný vypínač do polohy zapnutia ON a otočte ovládač o 1/2 otáčky v smere hodinových ručičiek. Ak sa motor nespustí, vymeňte riadiacu dosku.</p>

Riešenie problémov

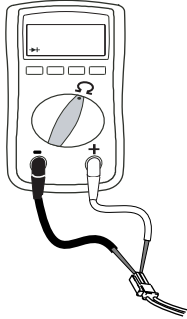
Problém	Čo skontrolovať	Spôsob kontroly
<p>Striekacie zariadenie vôbec nefunguje</p> <p>A</p> <p>Stavová kontrolka riadiacej dosky opakovane 6 krát blikne.</p>	<p>Motor je horúci alebo je poškodené tepelné zariadenie motora.</p>	<p>Striekacie zariadenie nechajte vychladnúť. Ak striekacie zariadenie funguje, keď je studené, odstráňte príčinu prehrievania. Striekacie zariadenie uchovávajte na chladnejšom mieste s dobrou ventiláciou. Skontrolujte, či nasávanie vzduchu do motora nie je blokované. Ak striekacie zariadenie stále nefunguje, vymeňte motor.</p> <p>POZNÁMKA: Na vykonanie skúšky musí byť motor vychladnutý.</p> <ol style="list-style-type: none"> 1. Skontrolujte konektor tepelného zariadenia (žlté vodiče) na riadiacej doske. 2. Konektor tepelného zariadenia odpojte od zásuvky na riadiacej doske. Skontrolujte, či sú kontakty čisté a riadne pripojené. Zmerajte odpor tepelného zariadenia. Ak zmerané hodnoty nie sú správne, vymeňte motor.
		<p>Skontrolujte tepelný vypínač motora: Odpojte tepelné vodiče. Meracie zariadenie nastavte na ohmy. Údaj na merači by mal byť 100 kΩ.</p>  <ol style="list-style-type: none"> 3. Konektor tepelného zariadenia znova pripojte do zásuvky na riadiacej doske. Zapojte napájanie, zapnite striekacie zariadenie a regulátor otočte o 1/2 otáčky doprava. Ak striekacie zariadenie nefunguje, vymeňte riadiacu dosku.
<p>Základné problémy s elektrickými obvodmi</p>	<p>Vedenia motora sú pevne upevnené a správne prepojené</p> <p>Pritomnosť spálenín, rýh a príliš drsných miest na komutátore kotvy.</p>	<p>Vymeňte uvoľnené koncovky; pripevnite ich k vedeniam. Uistite sa, či sú koncovky pevne pripojené.</p> <p>Vyčistite koncovky obvodovej dosky. Vedenia znovu pevne pripojte.</p> <p>Odmontujte motor a dajte si v predajni motorov znova naniesť vrstvu na komutátor, ak je to možné.</p>

Elektrický systém - pokračovanie

Striekacie zariadenie sa nespustí

(Jednotlivé kroky nájdete na nasledujúcej strane)

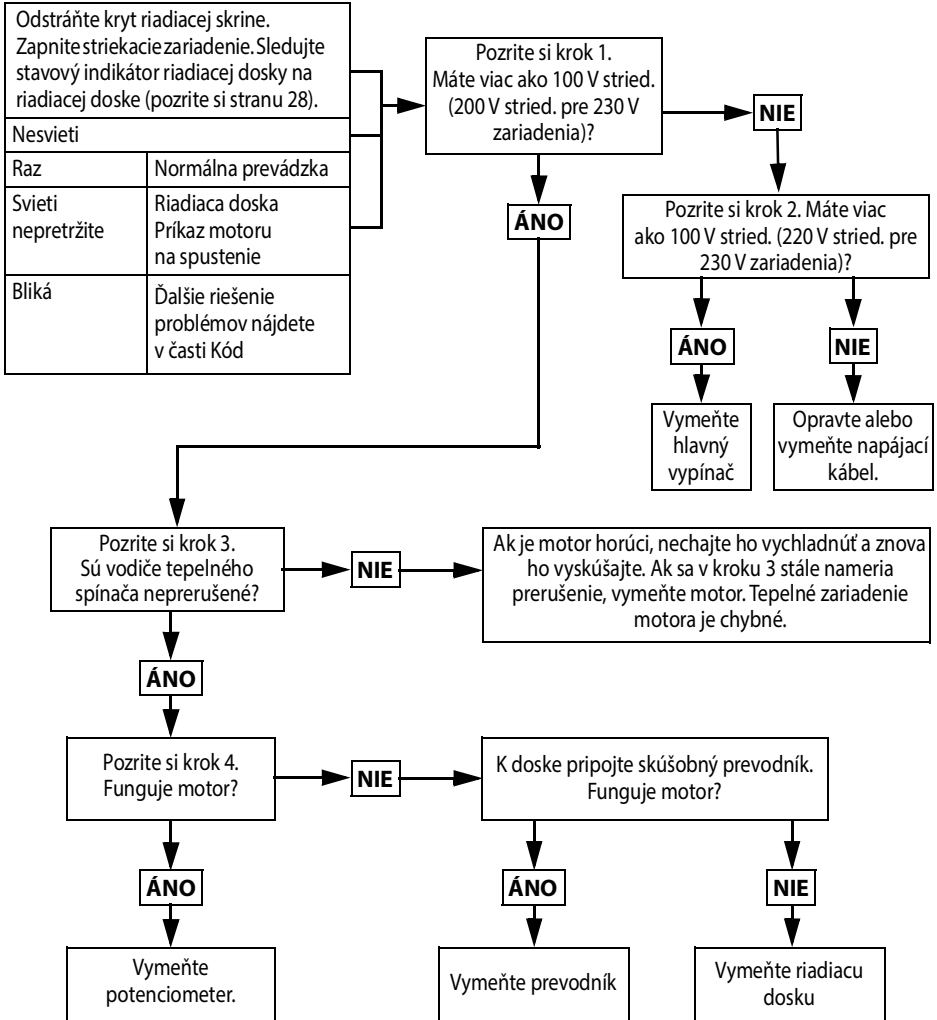

ti24726a

Riešenie problémov

Krok 1:

Zapojte napájací kábel do elektrickej zásuvky a prepnite hlavný vypínač do polohy zapnutia ON. Pripojte sondy k riadiacej doske. Meracie zariadenie prepnite na volty striedavého napätia.

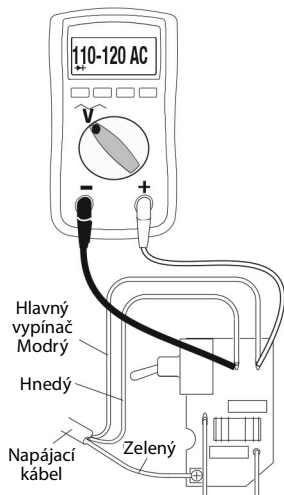

Krok 2:

Zapojte napájací kábel do elektrickej zásuvky a prepnite hlavný vypínač do polohy zapnutia ON. Pripojte sondy k riadiacej doske. Meracie zariadenie prepnite na volty striedavého napätia.

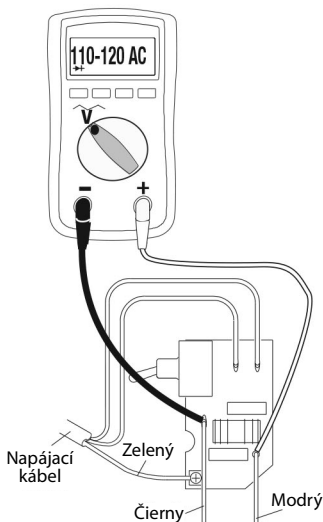

Krok 3:

Skontrolujte tepelný vypínač motora. Odpojte žlté vodiče. Údaj na merači by mal byť 100 k Ω . POZNÁMKA: Počas merania by mal byť motor studený.

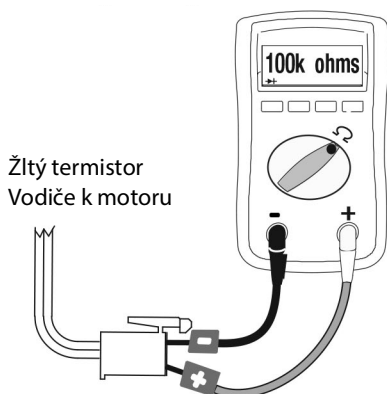

Krok 4:

Odpojte potenciometer. Zapojte napájací kábel do elektrickej zásuvky a prepnite hlavný vypínač do polohy zapnutia ON.

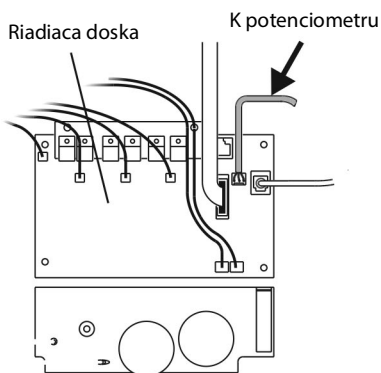

ti24084a

Elektrický systém - pokračovanie

Striekacie zariadenie sa nechce vypnúť

1. Vykonať postup **Postup na uvoľnenie tlaku**, strana 12. Nechajte plniaci ventil otvorený (dole) a hlavný vypínač uveďte do polohy vypnutia **OFF**.
2. Odstráňte kryt ovládacej skrine, aby bolo vidno stavový indikátor na radiacom paneli, ak je dostupný.



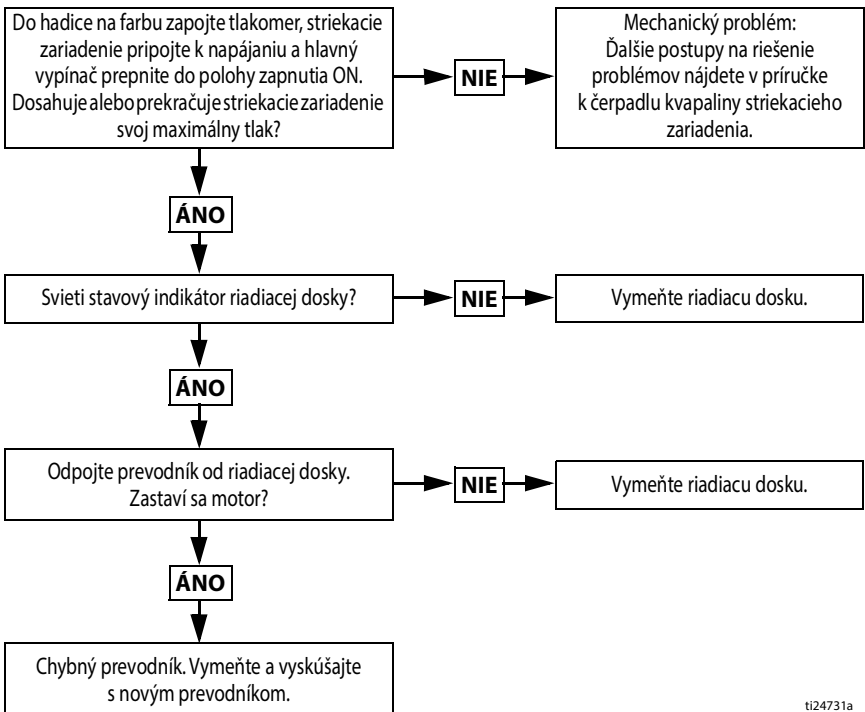

Postup riešenia problémov



ti24731a

Stojanové striekacie zariadenia 490/495/395EU

Stojanové striekacie zariadenia 490/495/395EU

Položka	Uťahovací moment
	15,8 – 18,1 N•m (140 – 160 in-lb)
	2,6 – 3,0 N•m (23 – 27 in-lb)
	Dotiahnutie pomocou kladiva
	33,9 – 40,7 N•m (20 – 30 ft-lb)

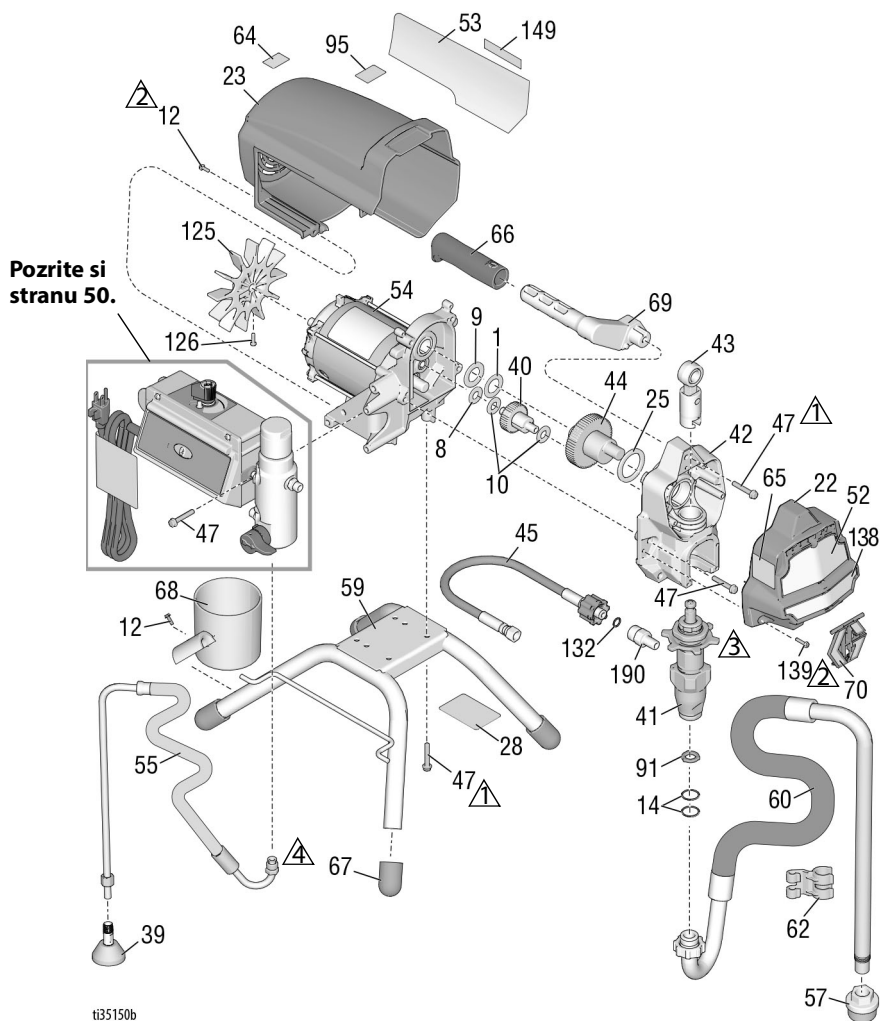

ti35150b

Stojanové striekacie zariadenia 490/495/395EU

Zoznam dielov stojanových striekacích zariadení 490/495/395EU

Po- ložka	Diel	Popis	Množ- stvo	Po- ložka	Diel	Popis	Množ- stvo
1	107434	LOŽISKO, axiálne	1	55	246381	HADICA, odtoková, stojan, <i>zahŕňa 39, 62</i>	1
8	116073	PODLOŽKA, prítlačná	1	57	276897	SITKO, 7/8-14 unf	1
9	116074	PODLOŽKA, prítlačná	1	59	19Y413	SÚPRAVA, rám, stojanová montáž, <i>zahŕňa 67</i>	1
10	116079	LOŽISKO, axiálne	2	60	246386	SÚPRAVA, sacia hadica, <i>obsahuje 14, 57, 62</i>	1
12	117501	SKRUTKA, strojová, šesthranná hlava s podložkou	9	61	Pozrite si stranu 48	PIŠTOL, striekacia (nie je zobrazená)	1
14	117559	TESNIACI KRÚŽOK	2	62	276888	SVORKA, odtokové potrubie	1
22	17C541	KRYT, predný, s náterom	1	63▲	Pozrite si stranu 48	ŠTÍTOK, výstražný	1
23	287900	TIENENIE, motor, natretý <i>zahŕňa 12</i>	1	64▲	16G596	ŠTÍTOK, výstražný (Európa)	1
25	180131	LOŽISKO, axiálne	1	65▲	Pozrite si stranu 48	ŠTÍTOK, výstražný	1
28		ŠTÍTOK, identifikačný, priehľadný	2	66	116139	ÚCHYT, rukoväť	1
33	238049	KVAPALINA, TSL (nie je zobrazená)	1	67	15G857	UZÁVER, podperový	4
34▲	Pozrite si stranu 48	KARTA, lekárska pohotovosť (nie je zobrazená)	1	68	15G838	NÁDOBA, nasávanie/ vypúšťanie	1
39	241920	DEFLEKTOR, závitový	1	69	287072	RUKOVÄŤ, striekacie zariadenie, <i>obsahuje 47, 66</i>	1
40	249194	PREVOD, redukcia	1	70	17C483	KRYT, piestnica čerpadla	1
41		ČERPADLO, výtláčné, PC Severná Amerika	1	91	115099	PODLOŽKA, záhradná hadica	1
	17C487	Ázia/ANZ/Japonsko/ Taiwan / Kórea		95	15Y118	ŠTÍTOK, vyrobené v USA	1
	17C488	Európa		125	287898	SÚPRAVA, ventilátor, <i>zahŕňa 126</i>	1
42	24W817	PUZDRO, pohon, PC, <i>obsahuje 10, 47</i>	1	126	115477	SKRUTKA, strojová, torx	1
43	24W640	TYČ, spojovacia, PC	1	132	16H137	TESNIACI KRÚŽOK, FX-90	1
44	24X020	SÚPRAVA, oprava, kľukový hriadeľ, <i>zahŕňa 25</i>	1	139	127914	SKRUTKA, strojová, vnútorný šesthran	3
45	24W830	SÚPRAVA, hadica, so spojkou, PC, <i>obsahuje 132</i>	1	149		ŠTÍTOK, domovské centrum	1
46	Pozrite si stranu 45	HADICA, so spojkami, 6,4 mm x 15 m (1/4 palca x 50 stôp) (nie je zobrazená)	1		17P924	490, 495	
47	117493	SKRUTKA, strojová, šesthranná hlava s podložkou	13	190	17P925	395EU	
52	Pozrite si stranu 48	ŠTÍTOK, predný, hore/dole	1		17C231	SPOJOVACÍ DIEL, čerpadlo, 1/4 NPT	1
53	Pozrite si stranu 48	ŠTÍTOK, bočný	1			KVAPALINA 206994, TSL, 237 ml (8 oz) (nie je zobrazená)	1
54		MOTOR, <i>zahŕňa 1, 8, 9, 10, 125, 126</i>	1			▲ <i>Náhradné bezpečnostné štítky, prívesky a karty sú k dispozícii bezplatne.</i>	
	287805	490/495/395EU					

Striekacie zariadenia 490/495/595 Lo-Boy

Striekacie zariadenia 490/495/595 Lo-Boy

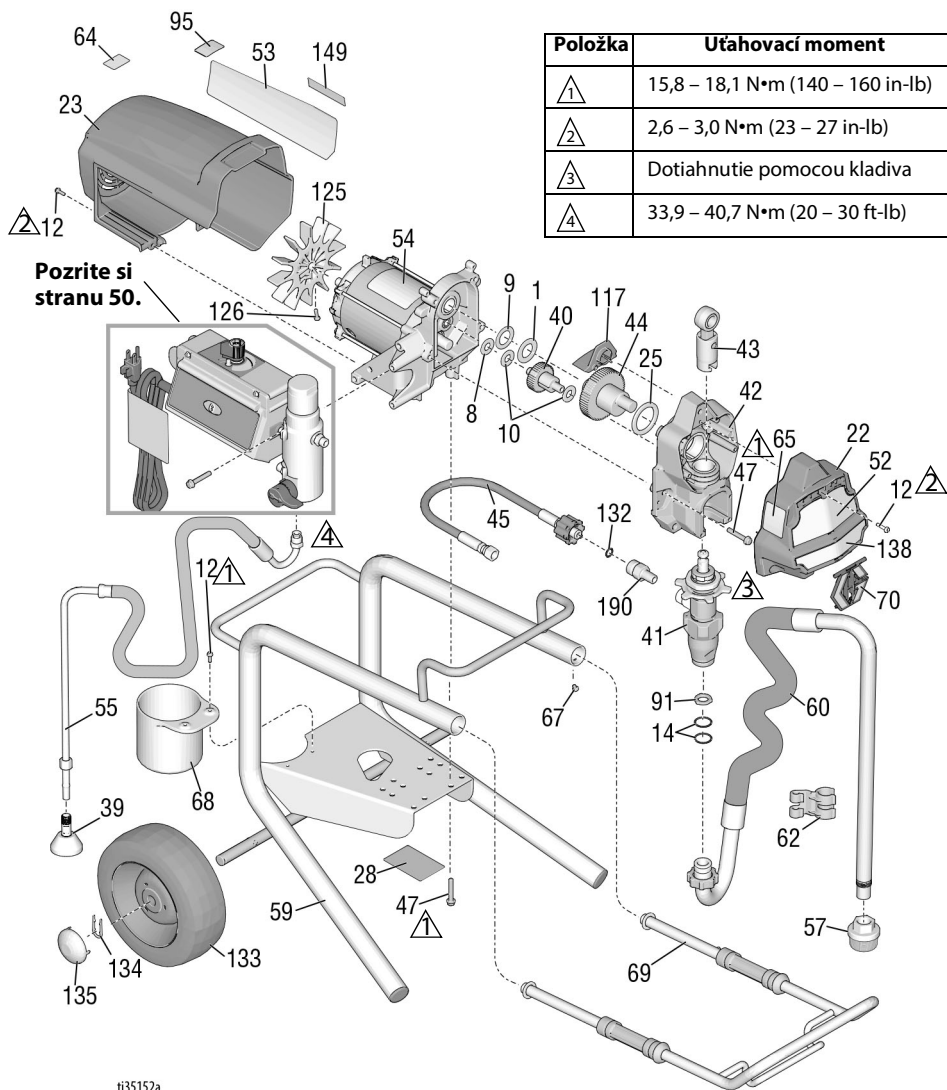

Striekacie zariadenia 490/495/595 Lo-Boy

Zoznam dielov striekacích zariadení 490/495/595 Lo-Boy

Po- ložka	Diel	Popis	Množ- stvo	Po- ložka	Diel	Popis	Množ- stvo
1	107434	LOŽISKO, axiálne	1	55	246381	HADICA, odtoková, stojan, <i>zahŕňa 39, 62</i>	1
8	116073	PODLOŽKA, prítlačná	1	57	276897	SITKO, 7/8-14 unŕ	1
9	116074	PODLOŽKA, prítlačná	1	59	246250	RÁM, vozík, nízky	1
10	116079	LOŽISKO, axiálne	2	60	246386	SÚPRAVA, sacia hadica, <i>obsahuje 14, 57, 62</i>	1
12	117501	SKRUTKA, strojová, šesŕhranná hlava s podložkou	10	61	Pozrite si stranu 48	PIŠTOL, striekacia (nie je zobrazená)	1
14	117559	TESNIACI KRÚŽOK	2	62	276888	SVORKA, odtokové potrubie	1
22	17C541	KRYT, predný, s náterom	1	63▲	Pozrite si stranu 48	ŠTÍTOK, výstražný	1
23	287900	TIENENIE, motor, natretý <i>zahŕňa 12</i>	1	64▲	16G596	ŠTÍTOK, výstražný (Európa)	1
25	180131	LOŽISKO, axiálne	1	65▲	Pozrite si stranu 48	ŠTÍTOK, výstražný	1
28		ŠTÍTOK, identifikačný, priehľadný	2	67	109032	SKRUTKA, strojová, plochá hlava	4
34▲	Pozrite si stranu 48	KARTA, lekárska pohotovosť (nie je zobrazená)	1	68	15B870	NÁDOBA, nasávanie/ vypúšťanie	1
39	241920	DEFLEKTOR, závitový	1	69	287488	RUKOVÄŤ, zostava, nízky vozík	1
40	249194	PREVOD, redukcia	1	70	17C483	KRYT, piestnica čerpadla	1
41		ČERPADLO, výtlačné, PC Severná Amerika	1	91	115099	PODLOŽKA, záhradná hadica	1
	17C487	Ázia/ANZ/Japonsko/ Taiwan / Kórea		95	15Y118	ŠTÍTOK, vyrobené v USA	1
42	24W817	PUZDRO, pohon, PC, <i>obsahuje 10, 47</i>	1	117	15G447	ZÁTKA, kryt, s náterom	1
43	24W640	TYČ, spojovacia, PC	1	125	287898	SÚPRAVA, ventilátor, <i>zahŕňa 126</i>	1
44		SÚPRAVA, oprava, kľukový hriadel, <i>zahŕňa 25</i>	1	126	115477	SKRUTKA, strojová, torx	1
	24X020	Modely 490/495		132	16H137	TESNIACI KRÚŽOK, FX-90	1
	24X021	Model 595		133	195766	KOLESO, polopneumatické	2
45	24W830	SÚPRAVA, hadica, so spojkou, PC, <i>obsahuje 132</i>	1	134	15B999	SVORKA, upevňovacia	2
46	Pozrite si stranu 48	HADICA, so spojkami, 6,4 mm x 15 m (1/4 palca x 50 stôp) (nie je zobrazená)	1	135	104811	UZÁVER, náboj	2
47	117493	SKRUTKA, strojová, šesŕhranná hlava s podložkou	12	149	17P924	ŠTÍTOK, domovské centrum	1
52▲	Pozrite si stranu 48	ŠTÍTOK, predný, hore/dole	1	190	17C231	SPOJOVACÍ DIEL, čerpadlo, 1/4 NPT	1
53▲	Pozrite si stranu 48	ŠTÍTOK, bočný	1				
54		MOTOR, <i>zahŕňa 1, 8, 9, 10, 125, 126</i>	1				
	287805	Modely 490/495					
	287807	Model 595					

▲ Náhradné bezpečnostné štítky, prívesky a karty sú k dispozícii bezplatne.

Striekacie zariadenie 650 Lo-Boy

Striekacie zariadenie 650 Lo-Boy

Položka	Uťahovací moment
	15,8 – 18,1 N*m (140 – 160 in-lb)
	3,4 – 4,0 N*m (30 – 35 in-lb)
	Dotiahnutie pomocou kladiva
	33,9 – 40,7 N*m (20 – 30 ft-lb)

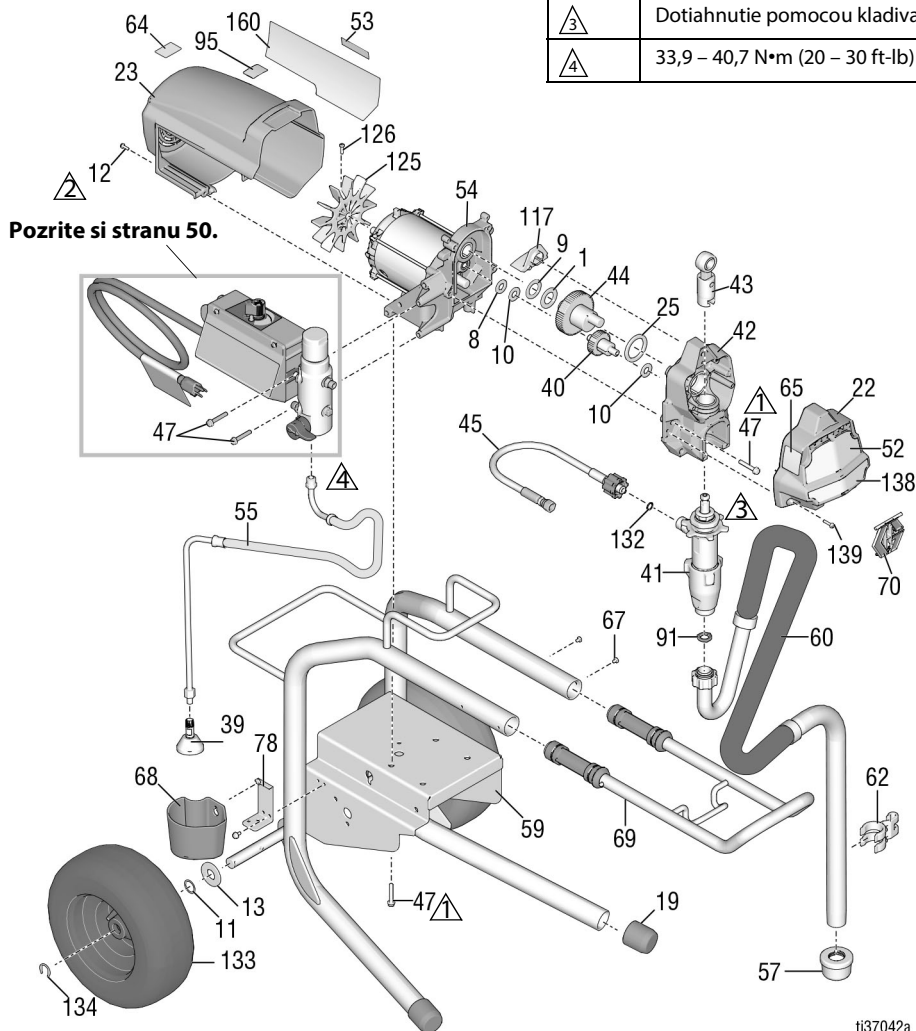

ti37042a

Zoznam dielov striekacích zariadení 650 Lo-Boy

Po- ložka	Diel	Popis	Množ- stvo	Po- ložka	Diel	Popis	Množ- stvo
1	107434	LOŽISKO, axiálne	1	59	24Y424	RÁM, vozík, nízky	1
8	116073	PODLOŽKA, prítlačná	1	60	248216	SÚPRAVA, nasávací hadica	1
9	116074	PODLOŽKA, prítlačná	1	61	Pozrite si stranu 48	PIŠTOL, striekacia (nie je zobrazená)	1
10	116079	LOŽISKO, axiálne	2	62	15D000	SVORKA, odtokové potrubie	1
11	116038	PODLOŽKA, s vlnovou pružinou	2	63▲	Pozrite si stranu 48	ŠTÍTOK, výstražný	1
12	117501	SKRUTKA, strojová, šesťhranná hlava s podložkou	8	64▲	16G596	ŠTÍTOK, výstražný (Európa)	1
13	156306	PODLOŽKA, plochá	2	65▲	Pozrite si stranu 48	ŠTÍTOK, výstražný	1
19	15C871	UZÁVER, podperový	2	67	109032	SKRUTKA, strojová	4
22	17C541	KRYT, predný, s náterom	1	68	276975	NÁDOBA, vypúšťacia	1
23	287900	TIENENIE, motor, natretý <i>zahŕňa 12</i>	1	69	24A249	RUKOVÄŤ, zostava, nízky vozík	1
25	180131	LOŽISKO, axiálne	1	70	17C483	KRYT, piestnica čerpadla	1
34▲	Pozrite si stranu 48	KARTA, lekárska pohotovosť (nie je zobrazená)	1	78	15F952	DRŽIAK, vypúšťacia nádoba	1
39	241920	DEFLEKTOR, závitový	1	91	115099	PODLOŽKA, záhradná hadica	1
40	249194	PREVOD, redukcia	1	95	15Y118	ŠTÍTOK, vyrobené v USA	1
41	19Y298	ČERPADLO, výtlačné, PC	1	117	15G447	ZÁTKA, kryt, s náterom	1
42	24W817	PUZDRO, pohon, PC, <i>obsahuje 10, 47</i>	1	125	287898	SÚPRAVA, ventilátor, <i>zahŕňa 126</i>	1
43	24W640	TYČ, spojovacia, PC	1	126	115477	SKRUTKA, strojová, torx	1
44	300001	SÚPRAVA, oprava, kľukový hriadeľ, <i>zahŕňa 1, 9, 25</i>	1	132	16H137	TESNIACI KRÚŽOK, FX-90	1
45	24W830	HADICA, so spojkami, 1/4 palca, <i>zahŕňa 132</i>	1	133	119420	KOLESO, polopneumatické	2
47	117493	SKRUTKA, strojová, šesťhranná hlava s podložkou	12	134	15E891	SVORKA, upevňovacia	2
52▲	Pozrite si stranu 48	ŠTÍTOK, predný	1	139	127914	SKRUTKA, strojová, vnútorný šesťhran	3
53▲	Pozrite si stranu 48	ŠTÍTOK, bočný	1	160	17P924	ŠTÍTOK, domovské centrum	1
54	287807	MOTOR, <i>zahŕňa 1, 8, 9, 10, 125, 126</i>	1			KVAPALINA 206994, TSL, 237 ml (8 oz) (nie je zobrazená)	1
55	248217	HADICA, odtoková, stojan, <i>zahŕňa 39</i>	1			▲ <i>Náhradné bezpečnostné štítky, prívesky a karty sú k dispozícii bezplatne.</i>	
57	112604	FILTER	1				

Striekacie zariadenia 490/495/595/395EU Hi-Boy

Striekacie zariadenia 490/495/595/395EU Hi-Boy

Položka	Utahovací moment
	15,8 – 18,1 N•m (140 – 160 in-lb)
	3,4 – 4,0 N•m (30 – 35 in-lb)
	2,6 – 3,0 N•m (23 – 27 in-lb)
	Dotiahnutie pomocou kladiva
	33,9 – 40,7 N•m (25 – 30 ft-lb)

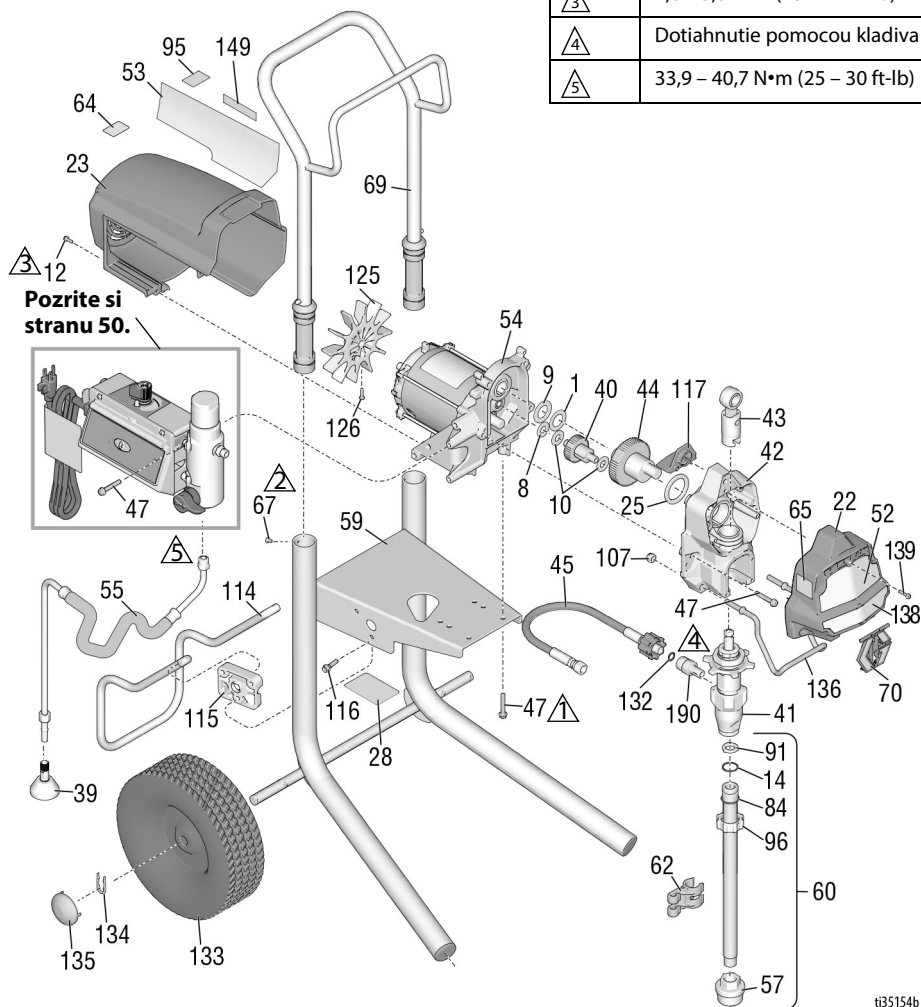

t35154b

Striekacie zariadenia 490/495/595/395EU Hi-Boy





Striekacie zariadenia 490/495/595/395EU Hi-Boy Zoznam dielov

Po- ložka	Diel	Popis	Množ- stvo	Po- ložka	Diel	Popis	Množ- stvo
1	107434	LOŽISKO, axiálne	1	61	Pozrite si stranu 48	PIŠTOL, striekacia (nie je zobrazená)	1
8	116073	PODLOŽKA, prítlačná	1	62	276888	SVORKA, odtokové potrubie	1
9	116074	PODLOŽKA, prítlačná	1	63▲	Pozrite si stranu 48	ŠTÍTOK, výstražný	1
10	116079	LOŽISKO, axiálne	2	64▲	16G596	ŠTÍTOK, výstražný (Európa)	1
12	117501	SKRUTKA, strojová, šesťhranná hlava s podložkou	8	65▲	Pozrite si stranu 48	ŠTÍTOK, výstražný	1
14	103413	UPCHÁVKA, tesniaci krúžok	1	67	109032	SKRUTKA, strojová, plochá hlava	4
22	17C541	KRYT, predný, s náterom	1	69	287489	RUKOVÄŤ, zostava, vysoký vozík	1
23	287900	TIENENIE, motor, natretý <i>zahŕňa 12</i>	1	70	17C483	KRYT, piestnica čerpadla	1
25	180131	LOŽISKO, axiálne	1	84	15B652	PODLOŽKA, nasávanie	1
28		ŠTÍTOK, identifikačný, priehľadný	1	91	115099	PODLOŽKA, záhradná hadica	1
33	238049	KVAPALINA, TSL (nie je zobrazená)	1	95	15Y118	ŠTÍTOK, vyrobené v USA	1
34▲	Pozrite si stranu 48	KARTA, lekárska pohotovosť (nie je zobrazená)	1	96	15E813	MATICA, poistná	1
39	241920	DEFLEKTOR, závitový	1	107	111040	MATICA, zámok, vložka, nylock, 5/16	2
40	249194	PREVOD, redukcia	1	114	15D281	VEŠIAK, vozík (na vybraných modeloch)	1
41	17C487	ČERPADLO, výtláčné, PC Severná Amerika	1	115	15C982	VÁČKA, vozík (na vybraných modeloch)	2
	17C488	Ázia/ANZ/Japonsko/Taiwan / Kórea	1	116	114531	SKRUTKA, strojová, šesťhranná (na vybraných modeloch)	4
42	17C489	Európa	1	117	15G447	ZÁTKA, kryt, s náterom	1
	24W817	PUZDRO, pohon, PC, <i>obsahuje 10, 47</i>	1	122	118852	SKRUTKA, samorezná (na vybraných modeloch, nie je zobrazená)	3
43	24W640	TYČ, spojovacia, PC	1	123	287253	SÚPRAVA, skrinka na náradie <i>zahŕňa 122</i> (na vybraných modeloch, nie je zobrazená)	1
44		SÚPRAVA, oprava, klukový hriadeľ, <i>zahŕňa 25</i>	1	125	287898	SÚPRAVA, ventilátor, <i>zahŕňa 126</i>	1
	24X020	Modely 395EU/490/495	1	126	115477	SKRUTKA, strojová, torx	1
	24X021	Model 595	1	132	16H137	TESNIACI KRÚŽOK, FX-90	1
45	24W830	SÚPRAVA, hadica, so spojkou, PC, <i>obsahuje 132</i>	1	133	106062	KOLESO, polopneumatické	2
46	Pozrite si stranu 45	HADICA, so spojkami, 6,4 mm x 15 m (1/4 palca x 50 stôp) (nie je zobrazená)	1	134	15B999	SVORKA, upevňovacia	2
47	117493	SKRUTKA, strojová, šesťhranná hlava s podložkou	12	135	104811	UZÁVER, náboj	2
52▲	Pozrite si stranu 48	ŠTÍTOK, predný, hore/dole	1	136	17C990	VEŠIAK, nádoba, závitový	1
53▲	Pozrite si stranu 48	ŠTÍTOK, bočný	1	139	127914	SKRUTKA, strojová, vnútorný šesťhran	3
54		MOTOR, <i>zahŕňa 1, 8, 9, 10, 125, 126</i>	1	149	17P924	ŠTÍTOK, domovské centrum	1
	287805	490/495/395EU	1		17P925	395EU	1
	287807	595	1				1
55	287952	HADICA, odtoková, <i>zahŕňa 39</i>	1				1
57	276897	SITKO, 7/8-14 UNF	1				1
59	17C485	RÁM, vozík, vysoký	1				1
60	17C992	SÚPRAVA, zúžená trubica, <i>obsahuje 14, 57, 84, 91, 96</i>	1				1

▲ *Náhradné bezpečnostné štítky, prívesky a karty sú k dispozícii bezplatne.*

Striekacie zariadenie 650 Hi-Boy

Striekacie zariadenie 650 Hi-Boy

Položka	Uťahovací moment
	15,8 – 18,1 N•m (140 – 160 in-lb)
	3,4 – 4,0 N•m (30 – 35 in-lb)
	2,6 – 3,0 N•m (23 – 27 in-lb)
	Dotiahnutie pomocou kladiva
	33,9 – 40,7 N•m (25 – 30 ft-lb)

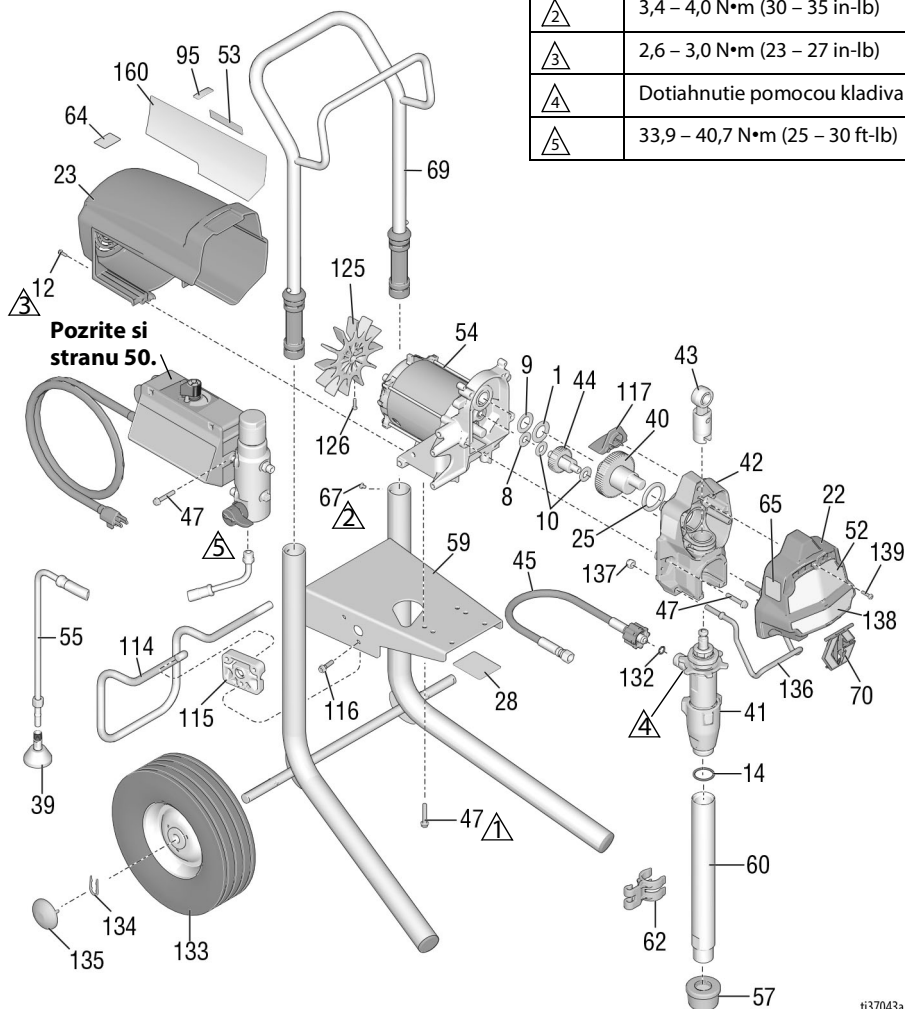

ti37043a

Striekacie zariadenia 650 Hi-Boy Zoznam dielov

Po- ložka	Diel	Popis	Množ- stvo	Po- ložka	Diel	Popis	Množ- stvo
1	107434	LOŽISKO, axiálne	1	59	17C485	RÁM, vozík, vysoký	1
8	116073	PODLOŽKA, prítlačná	1	60	19Y309	SÚPRAVA, zúžená trubica, <i>obsahuje 14</i>	1
9	116074	PODLOŽKA, prítlačná	1	61	Pozrite si stranu 48	PIŠŤOL, striekacia (nie je zobrazená)	1
10	116079	LOŽISKO, axiálne	2	62	15D000	SVORKA, odtokové potrubie	1
12	117501	SKRUTKA, strojová, šesťhranná hlava s podložkou	8	63▲	Pozrite si stranu 48	ŠTÍTOK, výstražný	1
14	118494	UPCHÁVKA, tesniaci krúžok	1	64▲	16G596	ŠTÍTOK, výstražný (Európa)	1
22	17C541	KRYT, predný, s náterom	1	65▲	Pozrite si stranu 48	ŠTÍTOK, výstražný	1
23	287900	TIENENIE, motor, natretý <i>zahŕňa 12</i>	1	67	109032	SKRUTKA, nezapustená hlava	4
25	180131	LOŽISKO, axiálne	1	69	287489	RUKOVÄŤ, zostava, vysoký vozík	1
28		ŠTÍTOK, identifikačný, priehľadný	2	70	17C483	KRYT, piestnica čerpadla	1
33	238049	KVAPALINA, TSL (nie je zobrazená)	1	95	15Y118	ŠTÍTOK, vyrobené v USA	1
34▲	Pozrite si stranu 48	KARTA, lekárska pohotovosť (nie je zobrazená)	1	114	15D281	VEŠIAK, stojan	1
39	241920	DEFLEKTOR, závitový	1	115	15C982	VACKA, vozík	2
40	249194	PREVOD, redukcia	1	116	114531	SKRUTKA, strojová, šesťhranná hlava	4
41	19Y298	ČERPADLO, výtlačné, PC	1	117	15G447	ZÁTKA, kryt, s náterom	1
42	24W817	PUZDRO, pohon, PC, <i>obsahuje 10, 47</i>	1	125	287898	SÚPRAVA, ventilátor, <i>zahŕňa 126</i>	1
43	24W640	TYČ, spojovacia, PC	1	126	115477	SKRUTKA, strojová, torx	1
44	300001	SÚPRAVA, oprava, kľukový hriadeľ, <i>zahŕňa 1, 9, 25</i>	1	132	16H137	TESNIACI KRÚŽOK, FX-90	1
45	24W830	SÚPRAVA, hadica, so spojkou, PC, <i>obsahuje 132</i>	1	133	106062	KOLESO, polopneumatické	2
46	Pozrite si stranu 48	HADICA, so spojkami, 6,4 mm x 15 m (1/4 palca x 50 stôp) (nie je zobrazená)	1	134	15B999	SVORKA, upevňovacia	2
47	117493	SKRUTKA, strojová, šesťhranná hlava s podložkou	12	135	104811	UZÁVER, náboj	2
52▲	Pozrite si stranu 48	ŠTÍTOK, predný, hore/dole	1	136	17C990	NÁDOBA S VESIAKOM, závitový	1
53▲	Pozrite si stranu 48	ŠTÍTOK, bočný	1	137	111040	MATICA, poistná, vložka, nylonová, 5/16	2
54	287807	MOTOR, <i>zahŕňa 1, 8, 9, 10, 125, 126</i>	1	139	127914	SKRUTKA, strojová, vnútorný šesťhran	3
55	287952	HADICA, odtoková, <i>zahŕňa 39</i>	1	160	17P924	ŠTÍTOK, domovské centrum	1
57	112604	FILTER	1			KVAPALINA 206994, TSL, 237 ml (8 oz) (nie je zobrazená)	1

▲ *Náhradné bezpečnostné štítky, prívesky a karty sú k dispozícii bezplatne.*

Príslušenstvo a štítky

Príslušenstvo a štítky

Model striekacieho zariadenia	Položka 34 Kartička, lekárska výstraha	Položka 46 Hadica, 1/4 in. x 50 ft	Položka 52 Štítok, Predný, Horný/ Dolný	Položka 53 Štítok, bočný	Položka 61 Pištoľ, striekacia	Položka 63 Štítok, výstražný	Položka 65 Štítok, výstražný
826243 826244 826245	222385 #	826079	17E947/17E945	17E948	826252	15H085 #	195793 &
826246 826247 826248	222385 #	826079	17E947/17E949	17E951	826252	15H085 #	195793 &
826249 826250	222385 #	826079	17E947/17E952	17E954	826252	15H085 #	195793 &
826258 826259	222385 #	826079	17E947/19Y232	19Y231	826252	15H085 #	195793 &
19Y128 19Y129	222385 #	240794	17E944/19Y232	19Y233	17Y042	15H085 #	195793 &
19Y359 19Y361	222385 #	240794	17E944/19Y232	19Y233	17Y043	Nepoužíva sa	Nepoužíva sa
19Y360 19Y362	222385 #	240794	17E944/19Y232	19Y233	17Y043	Nepoužíva sa	Nepoužíva sa
19Y424	17A134 ❖	240794	17E944/19Y232	19Y233	17Y044	15H087 ❖	195792@
17E852 17E853 17E854	222385 #	240794	17E944/17E945	17E946	17Y042	15H085 #	195793 &
17E855 17E856 17E857	222385 #	240794	17E944/17E949	17E950	17Y042	15H085 #	195793 &
17E858 17E859	222385 #	240794	17E944/17E952	17E953	17Y042	15H085 #	195793 &
17E864 17E865	222385 #	240794	17E967/17E969	17E970	17Y043		
17E871 17E872 17E873 17E874 17E875 17E870	222385 #	240794	17E967/17E949	17E971	17Y043	Nepoužíva sa	Nepoužíva sa
17E876 17E877 17E878	222385 #	240794	17E967/17E952	17E972	17Y043	Nepoužíva sa	Nepoužíva sa
17E887	17A134 ❖	240794	17E944/17E945	17E946	17Y044	15H087 ❖	195792 @
17E889 17E891 17E892	17A134 ❖	240794	17E944/17E949	17E950	17Y044	15H087 ❖	195792 @
17E896 17E897	17A134 ❖	240794	17E944/17E952	17E953	17Y044	15H087 ❖	195792 @
26C970	17A134 ❖ 26A997 ★	240794	17E944/19Y232	17E946	17Y044	15H087 ❖ 26A971 ★	195792 @ 26A793 ★
26C974	17A134 ❖ 26A997 ★	240794	17E944/17E949	17E950	17Y044	15H087 ❖ 26A971 ★	195792 @ 26A793 ★
26C77 26C76	17A134 ❖ 26A997 ★	240794	17E944/17E952	17E953	17Y044	15H087 ❖ 26A971 ★	195792 @ 26A793 ★
26C979 17Y424	17A134 ❖ 26A997 ★	240794	17E944/19Y232	19Y233	17Y044	15H087 ❖ 26A971 ★	195792 @ 26A793 ★

Model striekacieho zariadenia	Položka 34 Kartička, lekárska výstraha	Položka 46 Hadica, 1/4 in. x 50 ft	Položka 52 Štítok, Predný, Horný/ Dolný	Položka 53 Štítok, bočný	Položka 61 Pištoľ, striekacia	Položka 63 Štítok, výstražný	Položka 65 Štítok, výstražný
26C971	26A998*	240794	17E944/19Y232	17E946	17Y044	15H086*	195792@
26C975	26A998*	240794	17E944/17E949	17E950	17Y044	15H086*	195792@
26C978	26A998*	240794	17E944/17E592	17E953	17Y044	15H086*	195792@
26C980	26A998*	240794	17E944/19Y232	19Y233	17Y044	15H086*	195792@
288526 – Súprava, príslušenstvo, zásobník							
# – anglické, španielske, francúzske					@ – Ázia a Tichomorie		
❖ – anglické, čínske, kórejské					✓ – Európa		
& – Severná Amerika					* – Anglicky, čínsky, japonsky		
★ - Angličtina, indonézština, hindčina							
▲Náhradné bezpečnostné štítky, prívesky a karty sú k dispozícii bezplatne.							

Ovládací skriňa

Ovládací skriňa

Položka	Uťahovací moment
△1	15,8 – 18,1 N•m (140 – 160 in-lb)
△2	2,3 – 2,8 N•m (20 – 25 in-lb)
△3	50,2 – 58,3 N•m (37 – 43 ft-lb)
△4	14,7 – 16,9 N•m (130 – 150 in-lb)

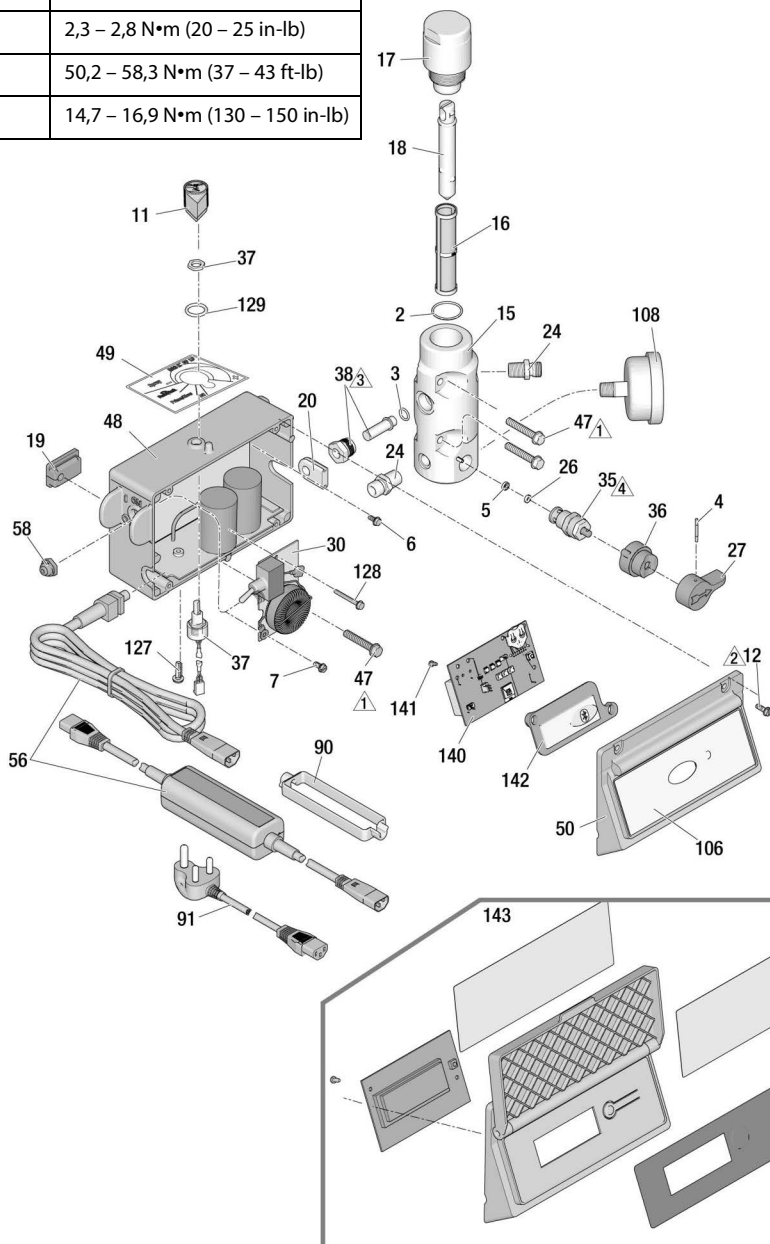

t137220c

Zoznam dielov ovládacej skrine

Po- ložka	Diel	Popis	Množ- stvo	Po- ložka	Diel	Popis	Množ- stvo
2	117828	UPCHÁVKA, tesniaci krúžok	1	❖	19Y365	Displej, 120V, model 650	
3	111457	UPCHÁVKA, tesniaci krúžok	1	❖	24W896	Displej, 110 V, UK, modely 490/495/595	
4	111600	ČAP, so žliabkom	1	49	17P731	ŠTÍTOK, tlak, nastavenie, w/FastFlush	1
5	277364	TESNENIE, sedlo, ventil	1	50		KRYT, ovládanie	1
6	120405	SKRUTKA, strojová, nezapustená krížová hlava	5		17Y568	BlueLink	
7	123850	SKRUTKA, vnútorný šesťhran, hlava s podložkou	1	56		KÁBEL, napájanie	1
11	116167	REGULÁTOR, potenciometra	1		253367	USA, modely 490/495	
12		SKRUTKA, strojová, šesťhranná hlava s podložkou	4		253371	USA, modely 595/650	
	117501	1/2 palcové, 120 V modely, USA/Japonsko, (modely 650)			253378	Japonsko	
	17Z216	1-1/2 palcové, 110 V UK a 230 V			253373	Multikábel, Ázia/ANZ	
15		POTRUBIE, kvapalinové	1	58	195428	ZAPNUTIE, prepínanie	1
	15G455	Modely s jedným výstupným portom		90	195551	UPEVŇOVACÍ PŘVOK, prípojka, adaptér	
	15T811	Modely s dvoma výstupnými portmi				Modely pre multikábel	2
16		FILTER, kvapalinový	1			Modely CEE 7/7	1
	246425	30 ôk		91		SÚPRAVA KÁBLA, adaptér	1
	246384	60 ôk, pôvodné			253368	Spojené kráľovstvo	
	246382	100 ôk			242001	Európa	
	246383	200 ôk			242005	Austrália	
17	287902	SÚPRAVA, oprava, uzáver filtra <i>obsahuje 18</i>	1		287121	Taliansko, Dánsko, Švajčiarsko	
18	15B071	VLOŽKA, filter	1		17N232	India	
19	15G562	PUZDRO, ovládacia skrinka	1	92	244285	ADAPTÉR, Japonsko	1
20	15B120	PRIECHODKA, prevodník	1	106		ŠTÍTOK, BlueLink	1
24	162453	VSUVKA (1/4 npsm x 1/4 npt)	2		17E921	Modely 490/495/595	
26	15E022	SEDLO, ventil	1	108	115523	UKAZOVATEL, tlak, kvapalina, (na vybraných modeloch)	1
27	187625	RUKOVÄŤ, ventil, vypúšťací	1	127	120165	SKRUTKA, strojová, Phillips, plochá hlava	1
30		DOSKA, filtra	1			SKRUTKA, strojová, šesťhranná hlava s podložkou	1
	287911	120 V, prúdový chránič (GFI), USA/Japonsko		128	120406		
	287912	110 V, Veľká Británia		129	158674	TESNIACI KRÚŽOK, tesnenie	1
	287913	230 V		140	‡	DOSKA, riadiaca, BlueLink (len modely 490/495/595)	1
35	239914	VENTIL, vypúšťací <i>obsahuje 5, 26</i>	1	141	115522	SKRUTKA, strojová, plochá hlava	2
36	224807	ZÁKLADŇA, ventil	1	142	17Y405	KRYCIE SKLO, BlueLink (Len modely 490/495/595)	
37	17D888	POTENCIOMETER, nastavenie tlaku, s maticou	1	143		SÚPRAVA, Displej, inteligentné ovládanie	1
38	243222	PREVODNÍK, regulácia tlaku, <i>zahŕňa 3</i>	1		24W892	Vnútroštátny	
47	117493	SKRUTKA, strojová, šesťhranná hlava s podložkou	4		287904	Medzinárodné	
48		SKRIŇA, riadiaca doska	1		SÚPRAVA, ProGuard+, len 230 V modely (nezobrazené)		1
‡	17Z260	Bluetooth, 120 V, modely 490/495, USA/Japonsko			24W090	CEE 7/7	
‡	17Z261	Bluetooth, 120 V, modely 595, USA/Japonsko			24W755	Multikábel, IEC-320	
‡	17Z262	Bluetooth, 230 V, modely 490/495/595					
‡	17Z263	Bluetooth, 110 V, UK, modely 490/495/595					
❖	24W893	Displej, 120 V, modely 490/495, USA/Japonsko					
❖	24W894	Displej, 120V, model 595, USA/Japonsko					
❖	24W895	Displej, 230V, modely 490/495/595					

* - Použite batériu CR2032

‡ - Riadiace dosky (48 a 140) sú párová zostava, ak sa oddelia, niektoré funkcie BlueLink nebudú fungovať. Zahŕňa batériu, 6, 7, 11, 19, 30, 37, 49, 50, 58, 106, 127, 128, 129, 140, 141, 142.
❖- Zahŕňa 6, 7, 11, 19, 30, 37, 49, 58, 127, 128, 129.

Výmena batérie

Výmena batérie

(Len jednotky BlueLink)

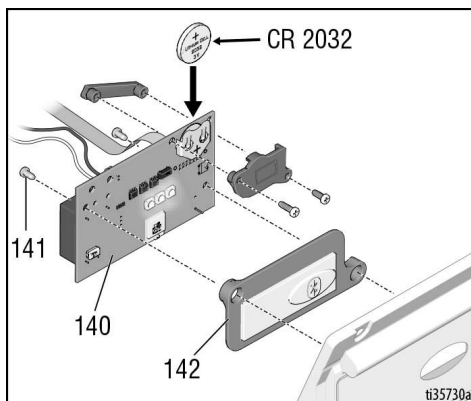

Schémy zapojenia

100V JP-TW/120 V

Modely 395EU, 490, 495, 595

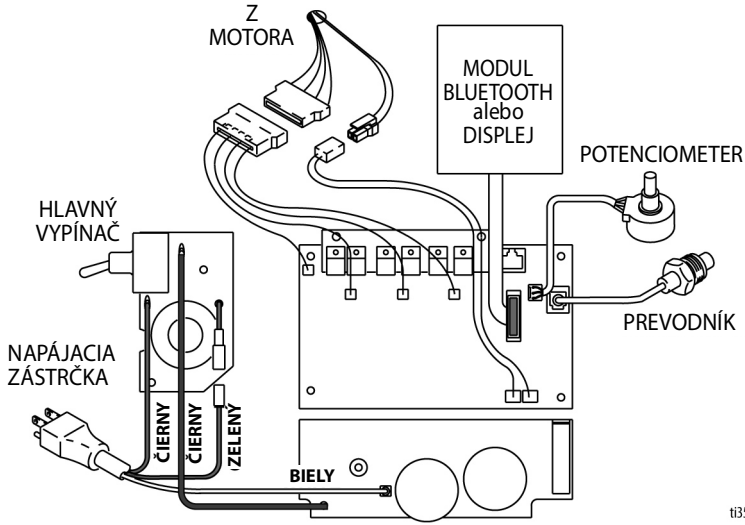

t135307a

Schémy zapojenia

110V UK/230 V

Modely 490, 495, 595

UPOZORNENIE

Tepló z indukčnej cievky dosky filtra môže zničiť izoláciu drôtu, ktorá sa dostane do kontaktu s cievkou. Nesprávne nainštalované drôty môžu spôsobiť skrat a poškodenie komponentov. Uviažte a upevnite všetky uvoľnené drôty tak, aby sa žiadny nedostal do kontaktu s tlmičkou dosky filtra.

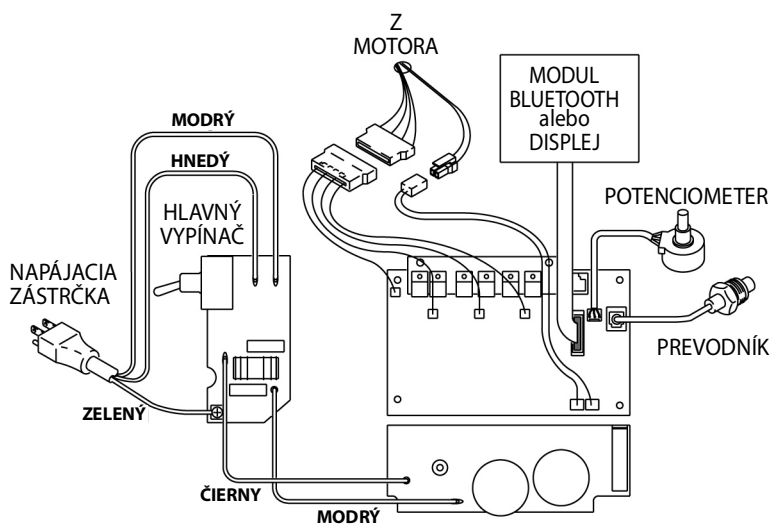

t135308a

100V JP-TW/120 V

Model 650

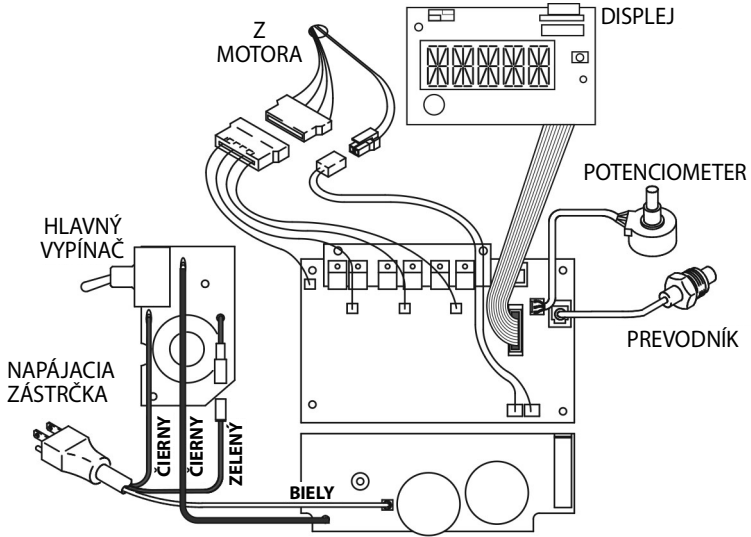

t137221a

Schémy zapojenia

110V UK/230 V

Model 650

UPOZORNENIE

Teplota z indukčnej cievky dosky filtra môže zničiť izoláciu drôtu, ktorá sa dostane do kontaktu s cievkou. Nesprávne nainštalované drôty môžu spôsobiť skrat a poškodenie komponentov. Uviažte a upevnite všetky uvoľnené drôty tak, aby sa žiadny nedostal do kontaktu s tlmivkou dosky filtra.

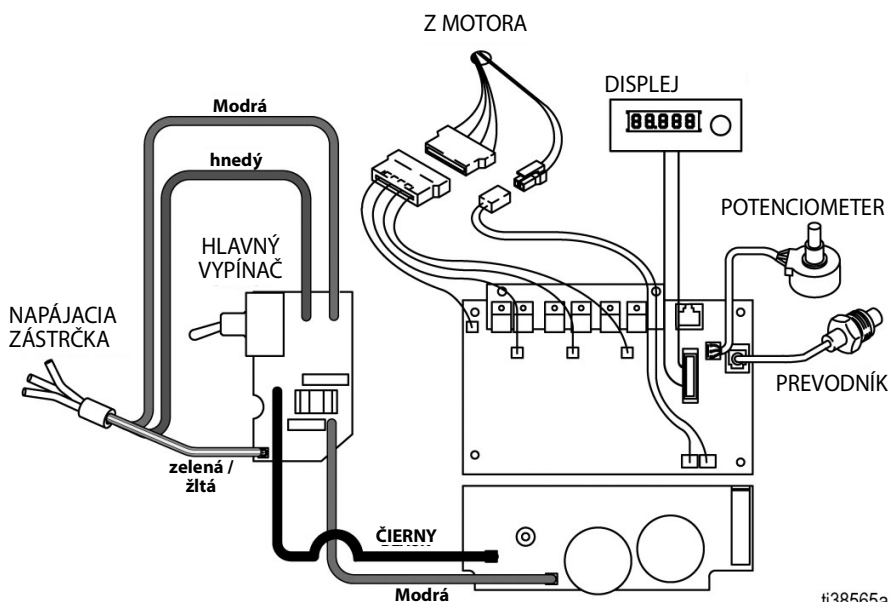

ti38565a

Technické údaje

490/495/595/650/395EU		
	USA	Metrické
Pistoľ		
Maximálny prevádzkový tlak kvapaliny	3300 psi	22,8 MPa, 228 bar
Maximálny výkon		
395EU/490	0,54 galónu za minútu	2,0 l/min
495	0,60 galónu za minútu	2,3 l/min
595	0,70 galónu za minútu	2,6 l/min
650	0,80 galónu za minútu	3,0 l/min
Maximálna veľkosť hrotu		
395EU/490	0,023	0,023
495	0,025	0,025
595	0,027	0,027
650	Jednotlivá pištoľ	
	0,029	0,029
	Dve pištole	
	0,019	0,019
Odtok kvapaliny npsm	1/4 in	1/4 in
Cykly		
395EU/490/495	720 na galón	190 na liter
595	620 na galón	164 na liter
650	570 na galón	150 na liter
Minimálny výkon generátora		
395EU/490	3500 W	
495	3750 W	
595/650	4000 W	
Požiadavky na napájanie		
395EU/490 1Ø, 50/60 Hz	110 – 120 V, 12 A/220 – 240 V, 7 A	
495 1Ø, 50/60 Hz	110 – 120 V, 15 A/220 – 240 V, 9 A	
595/650 1Ø, 50/60 Hz	110 – 120 V, 15 A/220 – 240 V, 9 A	
Rozmery		
Výška		
Stojan	18,5 in	47,0 cm
Lo-Boy (490/495/395EU/595)	22,5 in	57,2 cm
Lo-Boy (650)	27,5 in	70 cm
Model Hi-Boy	28,25 in (Rukoväť dole) 38,25 in (Rukoväť hore)	71,8 cm (Rukoväť dole) 97,2 cm (Rukoväť hore)
Dĺžka		
Stojan	16 in	40,6 cm
Lo-Boy (490/495/395EU/595)	26,5 in	67,3 cm
Lo-Boy (650)	37 in	94 cm
Model Hi-Boy	23,25 in	59,1 cm

Technické údaje

490/495/595/650/395EU		
	USA	Metrické
Šírka		
Stojan	14 in	35,6 cm
Lo-Boy (490/495/395EU/595)	20 in	50,6 cm
Lo-Boy (650)	22,5 in	57 cm
Model Hi-Boy	20,5 in	52,1 cm
Hmotnosť		
Stojan		
395EU	45,1 lb	20,5 kg
490 / 495	34 lb	15 kg
Model Lo-Boy		
395EU	63 lb	29 kg
490 / 495	59,1 lb	26,8 kg
595	70 lb	31,8 kg
650	77 lb	34,9 kg
Model Hi-Boy		
395EU	66 lb	30 kg
490 / 495	66,1 lb	30 kg
595	73 lb	33 kg
650	75 lb	34 kg
Hluk** (dBa) pri 4,8 bar, 0,48 MPa (70 psi)		
Hladina akustického tlaku	90 dBa	
Akustický výkon	100 dBa	
Konštrukčné materiály		
Zmáčané materiály na všetkých modeloch	pozinkovaná a poniklovaná uhlíková oceľ, nylon, nehrdzavejúca oceľ, PTFE, acetál, koža, UHMWPE, hliník, wolfrámový karbid, polyetylén, fluorelastómér, polyuretán	
Poznámky		
* Tlaky pri spúšťaní a výtlak na jeden cyklus sa môžu líšiť v závislosti od stavu nasávania, výtláčnej výšky čerpadla, tlaku vzduchu a typu kvapaliny.		
** Hladina akustického tlaku meraná 1 meter (3 stopy) od zariadenia.		
Akustický výkon meraný podľa normy ISO-3744.		
Všetky ochranné známky alebo registrované ochranné známky sú majetkom príslušných vlastníkov.		

Zhoda

Schválenia rádiových frekvencií

Frekvencia vysielača (všetky modely): 2,4 GHz
 Výkon vysielača (všetky modely): +8 dBm

POZNÁMKA: Poznámka týkajúca sa FCC/IC (všetky modely)
 Obsahuje FCC ID: QQQBGM13P
 Obsahuje IC: 5123A-BGM13P

Toto uzavreté zariadenie je v zhode s časťou 15 nariadení FCC a priemyselnými normami RSS Kanady oslobodenými od licencie. Prevádzka podlieha nasledujúcim dvom podmienkam: (1) toto zariadenie nesmie spôsobovať škodlivé rušenie a (2) toto zariadenie musí akceptovať akékoľvek rušenie vrátane rušenia, ktoré môže spôsobiť jeho nežiaducu činnosť.

Zmeny či úpravy, ktoré nie sú výslovne schválené stranou zodpovednou za zhodu, môžu viesť k zrušeniu oprávnenia používateľa na používanie zariadenia.

Toto zariadenie nie je chránené pred škodlivým rušením a nemôže spôsobovať rušenie v riadne autorizovaných systémoch.

Toto zariadenie má dosku BGM13P22A s homologačným kódom ANATEL 01330-19-03402.

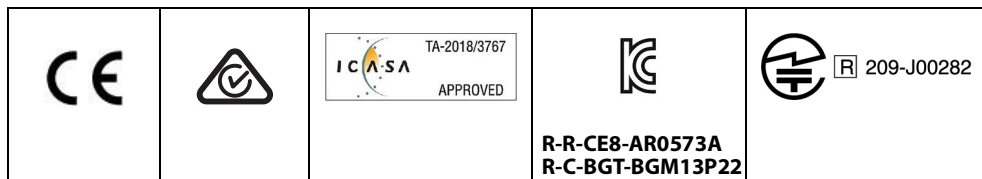

KALIFORNSKÝ NÁVRH 65



VÝSTRAHA: Tento výrobok vás môže vystaviť pôsobeniu chemických látok, ktoré sa v štáte Kalifornia považujú za látky spôsobujúce rakovinu, vrodené poruchy alebo iné poškodenia reprodukčného zdravia. Ďalšie informácie získate na stránke www.P65Warnings.ca.gov.

Štandardná záruka spoločnosti Graco

Štandardná záruka spoločnosti Graco

Spoločnosť Graco zaručuje, že všetky zariadenia, ktoré vyrába, ktoré sú v tomto dokumente uvedené a ktoré nesú jej názov nemajú v čase dodania pôvodnému odberateľovi žiadne materiálové ani výrobné chyby. Spoločnosť Graco opraví alebo vymení akúkoľvek súčasť zariadenia, ktorú sama určí za pokazenú, s výnimkou všetkých špeciálnych, rozšírených alebo obmedzených záruk vydaných spoločnosťou Graco, a to po dobu dvanástich mesiacov od dátumu predaja. Táto záruka platí iba v prípade, ak sa zariadenie montuje, prevádzkuje a udržiava v súlade s písomnými odporúčaniami spoločnosti Graco.

Táto záruka sa netýka a spoločnosť Graco nebude zodpovedať za bežné opotrebovanie ani akúkoľvek funkčnú poruchu, poškodenie alebo opotrebovanie spôsobené nesprávnou inštaláciou, nesprávnym používaním, odieraním, koróziou, nedostatočnou alebo nesprávnou údržbou, nedbanlivosťou, nehodou, nedovolenou manipuláciou alebo zámenou súčastí za súčasti, ktoré nedodáva spoločnosť Graco. Spoločnosť Graco takisto nenesie zodpovednosť za poruchy, poškodenia ani opotrebovanie spôsobené nekompatibilitou zariadenia Graco s konštrukciami, príslušenstvom, zariadeniami alebo materiálmi nedodávanými spoločnosťou Graco, alebo nesprávnou konštrukciou, výrobou, montážou, používaním a údržbou konštrukcií, príslušenstva, zariadení alebo materiálov nedodávaných spoločnosťou Graco.

Podmienkou tejto záruky je vopred zaplatené odoslanie zariadenia, ktorého porucha sa reklamuje, autorizovanému predajcovi produktov od spoločnosti Graco na overenie tejto poruchy. Po overení reklamovanej poruchy spoločnosť Graco zdarma opraví alebo vymení všetky pokazené súčasti. Zariadenie sa vráti pôvodnému zákazníkovi s vopred zaplatenou dopravou. Ak kontrola zariadenia neodhalí žiadne poruchy materiálu alebo spracovania, opravy budú vykonané za primeraný poplatok, ktorý môže zahŕňať náklady na súčasti, prácu a dopravu.

TÁTO ZÁRUKA JE VÝHRADNÁ A NAHRÁDZA VŠETKY OSTATNÉ ZÁRUKY, VÝSLOVNÉ ALEBO PREDPOKLADANÉ, VRÁTANE, OKREM INÉHO, ZÁRUKY VHODNOSTI NA PREDAJ ALEBO VHODNOSTI NA KONKRÉTNY ÚČEL.

Jediným záväzkom spoločnosti Graco a jediným nápravným prostriedkom pre zákazníka v prípade akéhokoľvek porušenia záruky zostáva to, čo je uvedené vyššie. Zákazník súhlasí s tým, že nebude mať k dispozícii žiadne ďalšie nápravné prostriedky (vrátane, okrem iného, náhodných alebo následných škôd z dôvodu straty zisku, straty z neuskutočneného predaja, zranenia osôb alebo poškodenia majetku a všetkých ostatných náhodných alebo následných strát). Všetky opatrenia na nápravu porušenia záručných podmienok sa musia vykonať do dvoch (2) rokov od dátumu predaja.

SPOLOČNOSŤ GRACO NERUČÍ A VZDÁVA SA VŠETKÝCH MLČKY PREDPOKLADANÝCH ZÁRUK ZA PREDAJNOSŤ A VHODNOSŤ NA KONKRÉTNY ÚČEL POKIAĽ IDE O PRÍSLUŠENSTVO, ZARIADENIE, MATERIÁLY ALEBO SÚČIASKY, KTORÉ SPOLOČNOSŤ PREDÁVA ALE NEVYRÁBA. Na tieto položky predávané, avšak nevyrobené spoločnosťou Graco (ako napríklad elektrické motory, prepínače, hadice atď.) poskytuje (ak vôbec) záruku ich výrobca. Spoločnosť Graco poskytne kupujúcemu primeranú pomoc pri reklamovaní akýchkoľvek porušení týchto záruk.

Spoločnosť Graco nebude v žiadnom prípade zodpovedná za nepriame, náhodné, zvláštne alebo následné škody vyplývajúce z dodania tu uvedeného zariadenia spoločnosťou Graco či z poskytnutia, fungovania alebo používania akýchkoľvek výrobkov alebo iného tovaru predávaného na tento účel, či už z dôvodu porušenia zmluvy, porušenia záruky, nedbalosti spoločnosti Graco či inak.

Informácie o spoločnosti Graco

Ak chcete získať najnovšie informácie o produktoch Graco, navštívte stránku www.graco.com.

Informácie o patentoch nájdete na stránke www.graco.com/patents.

PRI ZADÁVANÍ OBJEDNÁVKY, kontaktujte svojho obchodného zástupcu spoločnosti Graco alebo zatelefonujte na číslo 1-800-690-2894, kde získate informácie o najbližšom obchodnom zástupcovi.



Všetky písomné a obrazové údaje uvedené v tomto dokumente predstavujú najnovšie informácie o produktoch dostupné v čase publikácie.

Spoločnosť Graco si vyhradzuje právo kedykoľvek vykonať zmeny bez predchádzajúceho upozornenia.

Preklad pôvodných pokynov. This manual contains Slovakian. MM 3A6491

Hlavné sídlo spoločnosti Graco: Minneapolis
Medzinárodné pobočky: Belgium, China, Japan, Korea

GRACO INC. A POBOČKY • P.O. BOX 1441 • MINNEAPOLIS MN 55440-1441 • USA

Autorské práva 2018, Graco Inc. Všetky výrobné lokality spoločnosti Graco sú registrované podľa normy ISO 9001.

www.graco.com

Revidované vydanie L, december 2022