

# Elektriske høytrykksprøyter (airless)

3A6506L

NO

*For bærbar høytrykksprøyting (airless) av malinger og overflatebehandlingsprodukter for bygninger. Kun til profesjonell bruk. Ikke godkjent for bruk på steder med eksplosjonsfare eller på andre farlige steder.*

**Modell 490/495/595/650/395EU**

Maksimalt arbeidstrykk 228 bar, 22,8 MPa (3300 psi)

Se side 3 for mer informasjon om modell.



## Viktige sikkerhetsinstruksjoner

Les alle advarsler og instruksjoner i denne håndboken, i relaterte håndbøker og på enheten, før utstyret tas i bruk. Gjør deg kjent med kontrollene og riktig bruk av utstyret. Ta vare på disse instruksjonene.

### Relaterte håndbøker

Pistol – 3A6285 (Contractor PC)

Pumpe – 334599



ti35141a









*Bruk kun originale Graco reservedeler.*

*Bruk av deler som ikke er produsert av Graco kan gjøre garantien ugyldig.*

# Innhold

|   |           |
|---|-----------|
| <b>Modeller</b> .....                             | <b>3</b>  |
| <b>Advarsler</b> .....                            | <b>4</b>  |
| <b>Identifikasjon av komponenter</b> .....        | <b>8</b>  |
| Stativmodeller .....                              | 8         |
| Lo-Boy Modeller .....                             | 9         |
| Hi-Boy modeller .....                             | 10        |
| <b>Jording</b> .....                              | <b>11</b> |
| Krav til strømforsyning .....                     | 11        |
| Skjøteledninger .....                             | 11        |
| Spann .....                                       | 11        |
| <b>Trykkavlastningsprosedyre</b> .....            | <b>12</b> |
| <b>Oppsett</b> .....                              | <b>13</b> |
| <b>Oppstart</b> .....                             | <b>16</b> |
| <b>Bruk</b> .....                                 | <b>18</b> |
| Montering av dyse .....                           | 18        |
| Sprøyting .....                                   | 18        |
| Rensing av en tett dyse .....                     | 19        |
| Rengjøring .....                                  | 20        |
| Digitalt display .....                            | 23        |
| <b>BlueLink™ appen</b> .....                      | <b>25</b> |
| Aktivering og deaktivering av BlueLink .....      | 25        |
| <b>Vedlikehold</b> .....                          | <b>26</b> |
| Resirkulering og avhending ved endt levetid ..... | 26        |
| <b>Feilsøking</b> .....                           | <b>27</b> |
| Mekanisk/væskestrømning .....                     | 27        |
| Elektrisk .....                                   | 30        |
| <b>490/495/395EU stativsprøyter</b> .....         | <b>38</b> |
| <b>490/495/595 Lo-Boy sprøyter</b> .....          | <b>40</b> |
| <b>650 Lo-Boy sprøyte</b> .....                   | <b>42</b> |
| <b>490/495/595/395EU Hi-Boy sprøyter</b> .....    | <b>44</b> |
| <b>650 Hi-Boy sprøyte</b> .....                   | <b>46</b> |
| <b>Tilbehør og merker</b> .....                   | <b>48</b> |
| <b>Kontrollboks</b> .....                         | <b>50</b> |
| Kontrollboks, deleliste .....                     | 51        |
| <b>Skifte av batteri</b> .....                    | <b>52</b> |
| <b>Koblingsskjemaer</b> .....                     | <b>53</b> |
| <b>Tekniske spesifikasjoner</b> .....             | <b>59</b> |
| <b>Etterlevelse</b> .....                         | <b>61</b> |
| Godkjenninger for radiofrekvens .....             | 61        |
| CALIFORNIA LOVFORSLAG 65 .....                    | 61        |
| <b>Graco standardgaranti</b> .....                | <b>62</b> |
| <b>Graco Informasjon</b> .....                    | <b>63</b> |

## Modeller

|   | VAC  | Modell                       | Stativ<br> | Lo-Boy<br> | Hi-Boy<br> |
|---|--|------------------------------|---|---|--|
| <br>Intertek<br>110474<br>Godkjent<br>i henhold til<br>CAN/CSAC22.2<br>nr. 68<br>I samsvar med<br>UL 1450 | 120<br>USA   | Ultra MAX II<br>490 PC Pro   | 17E852  | 17E853  | 17E854   |
|   |  | Ultimate MX II<br>490 PC Pro | 826243  | 826244  | 826245   |
|   |  | Ultra MAX II<br>495 PC Pro   | 17E855  | 17E856  | 17E857   |
|   |  | Ultimate MX II<br>495 PC Pro | 826246  | 826247  | 826248   |
|   |  | Ultra MAX II<br>595 PC Pro   |   | 17E858  | 17E859   |
|   |  | Ultimate MX II<br>595 PC Pro |   | 826249  | 826250   |
|   |  | Ultra Max II<br>650 PC Pro   |   | 19Y129  | 19Y128   |
|   |  | Ultimate MX II<br>650 PC Pro |   | 826259  | 826258   |
| <br><br>                 | 230<br>CEE 7/7   | ST MAX II 395 PC Pro         | 17E864  |   | 17E865   |
|   | 230 Europa multi   | ST MAX II 495 PC Pro         | 17E871  |   | 17E874   |
|   |  | ST MAX II 595 PC Pro         |   |   | 17E876   |
|   |  | ST MAX II 495 PC Pro         | 17E872  |   | 17E875   |
|   |  | ST MAX II 595 PC Pro         |   |   | 17E877   |
|   | 110<br>Storbritannia   | Ultra Max II<br>650 PC Pro   |   | 19Y361  | 19Y359   |
|   |  | ST MAX II 495 PC Pro         | 17E873  |   | 17E870   |
|   |  | ST MAX II 595 PC Pro         |   |   | 17E878   |
|   |  | Ultra Max II 650 PC Pro      |   | 19Y362  | 19Y360   |
|   |  | 230<br>Asia/ANZ              | Ultra MAX II 490 PC Pro   | 17E887  |  |
| 230 AP  |  | Ultra MAX II 495 PC Pro      | 17E889  | 17E891  | 17E892   |
|   |  | Ultra MAX II 595 PC Pro      |   | 17E897  | 17E896   |
|   |  | Ultra Max II 650 PC Pro      |   |   | 19Y424   |
|   |  | Ultra MAX II 490 PC Pro      | 26C970  |   |  |
| 230 AP Multisnor  |  | Ultra MAX II 495 PC Pro      | 26C974  |   |  |
|   |  | Ultra MAX II 595 PC Pro      |   | 26C977  | 26C976   |
|   |  | Ultra Max II 650 PC Pro      |   | 26C979  | 19Y424   |
|   |  | Ultra MAX II 490 PC Pro      | 26C971  |   |  |
| 100 Japan /<br>Taiwan   |  | Ultra MAX II 495 PC Pro      | 26C975  |   |  |
|   | Ultra MAX II 595 PC Pro  |                              |   | 26C978  |  |
|   | Ultra Max II 650 PC Pro  |                              |   | 26C980  |  |
|   |  |                              |   |   |  |

## Advarsler

Følgende sikkerhetsadvarsler gjelder for oppsett, bruk, jording, vedlikehold og reparasjon av dette utstyret. Utropstegnet gjør deg oppmerksom på en generell advarsel og faresymbolene viser til risikoer forbundet med prosedyren. Når disse symbolene er vist i håndboken eller på advarselsmerkene, les disse advarslene. Produktspesifikke faresymboler og advarsler som ikke beskrives i denne delen kan vises i håndboken der det er aktuelt.

### **ADVARSEL**



#### **JORDING**

Dette produktet må jordes. Dersom en elektrisk kortslutning oppstår, reduserer jordingen risikoen for elektrisk støt ved å sørge for en avledning for den elektriske spenningen. Dette produktet er utstyrt med en strømledning som har en jordledning med et korrekt jordingsstøpsel. Støpslet må settes inn i en stikkontakt som er riktig installert og jordet i henhold til alle lokale retningslinjer og forskrifter.

- Feil installasjon av jordingsstøpslet kan resultere i risiko for elektrisk støt.
- Når det er nødvendig å reparere eller skifte ut strømledningen eller støpselet, må ikke jordledningen kobles til noen av de flate bladterminalene.
- Ledningen med grønn ytre isolasjon, med eller uten gule striper, er jordledningen.
- Sjekk med en kvalifisert elektriker eller reparatør hvis du ikke helt forstår jordingsinstruksjonene, eller hvis du er i tvil om produktet er riktig jordet.
- Støpslet må ikke modifiseres. Hvis det ikke passer i strømuttaket, få et korrekt strømuttak installert av en kvalifisert elektriker.
- Dette produktet er beregnet på å brukes i strømmnett med 120 V eller 230 V spenning, og har et jordingsstøpsel som ligner på støpselet vist i figuren nedenfor.

120V USA

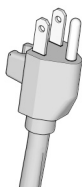

230V



230V ANZ

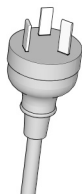

230V India

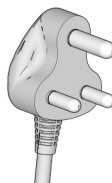

ti24583c

- Produktet skal kun kobles til en stikkontakt med de samme konfigurasjonene som støpselet.
- Ikke bruk en 3-til-2 adapter med dette produktet.

#### Skjøteledninger:

- Bruk kun en 3-leders skjøteledning med et jordingsstøpsel og en jordingsstikkontakt som passer til støpselet på produktet.
- Sjekk at skjøteledningen ikke er skadet. Hvis det er nødvendig å bruke en skjøteledning, må den være minst 12 AWG (2,5 mm<sup>2</sup>) for å kunne håndtere strømspenningen dette produktet trekker.
- En underdimensjonert ledning resulterer i et fall i linjespenning og tap av kraft og overoppheting.

**ADVARSEL**
**BRANN- OG EKSPLOSJONSFARE**

Brannfarlige gasser, slik som gasser fra løsemidler og maling i arbeidsområdet kan antennes eller eksplodere. For å unngå brann og eksplosjon:

- Ikke sprøyt med brannfarlige eller lettantennelige væsker i nærheten av åpen flamme eller kilder til gnister, som sigaretter, motorer og elektrisk utstyr.
- Maling eller løsemidler som renner gjennom utstyret kan føre til statisk elektrisitet. Statisk elektrisitet gir brann- eller eksplosjonsrisiko i nærvær av maling eller gass fra løsemidler. Alle deler av sprøytesystemet, inkludert pumpen, slangeutstyret, sprøytepipstolen og objekter i eller rundt sprøyteområdet, må være skikkelig jordet for å beskytte mot statisk utladning og gnister. Bruk Graco høytrykks (airless) maleslanger som er ledende eller jordet.
- Sørg for at alle beholdere og oppsamlingssystemer er jordet for å unngå utladning av statisk elektrisitet. Ikke bruk poser i spennet med mindre de er antistatiske eller ledende.
- Bruk en jordet skjøteledning koblet til en jordet stikkontakt. Ikke bruk en 3-til-2 adapter.
- Ikke bruk maling eller løsemidler som inneholder halogenerte hydrokarboner.
- Ikke sprøyt brannfarlige eller lettantennelige væsker i et lukket område.
- Hold sprøyteområdet godt ventilert. Ha rikelig med gjennomstrømning av frisk luft i området.
- Sprøyten skaper gnister. La pumpe-enheten stå på et godt ventilert sted som er minst 6,1 m (20 fot) fra sprøyteområdet under sprøyting, skylling, rengjøring eller vedlikehold. Ikke sprøyt på pumpeutstyret.
- Ikke røyk i sprøyteområdet eller sprøyt i nærheten av gnister eller åpen ild.
- Lysbrytere, maskiner eller lignende gnistproduserende produkter må ikke slås av eller på i sprøyteområdet.
- Hold området rent og fritt for malings- og løsemiddelbeholdere, filler og annet brannfarlig materiale.
- Vært kjent med innholdet i malingen og løsemidlene som blir sprøytet. Les alle sikkerhetsdatablader og beholderetiketter som følger med maling og løsemidler. Følg maling- og løsemiddelprodusentens sikkerhetsinstruksjoner.
- Sørg for å ha en brannslukker som fungerer i arbeidsområdet.

## **ADVARSEL**



### **HUDINJEKSJONSFARE**

Høytrykksprøyter er i stand til å injisere giftstoffer inn i kroppen og forårsake alvorlige fysiske skader. Hvis injeksjon skjer, **søk kirurgisk behandling umiddelbart**.



• Ikke rett pistolen mot, eller sprøyt på personer eller dyr.



• Hold hender og andre kroppsdeler vekk fra pistolens utslipp. Forsøk for eksempel ikke å stoppe lekkasjer med noen del av kroppen.



• Bruk alltid dyseholderen. Ikke sprøyt uten at dyseholderen sitter på plass.



• Bruk dyser fra Graco.

• Vær forsiktig når du renser og bytter dyser. I tilfelle dysen går tett under sprøyting, følg **Trykkavlastningsprosedyren** for å skru av enheten og avlaste trykket før dysen fjernes for rensing.



• Utstyret opprettholder trykk etter at strømmen er slått av. Utstyret må ikke forlates uten tilsyn mens det er aktivert eller under trykk. Følg **Trykkavlastningsprosedyren** når utstyret skal stå uten tilsyn eller når det ikke er i bruk, og før vedlikeholdsarbeid, rengjøring eller demontering av deler.

• Sjekk slanger og deler for tegn på skade. Skift ut alle skadde slanger eller deler.

• Dette systemet er i stand til å produsere 228 bar, 22,8 MPa (3300 psi). Bruk Graco reservedeler eller tilbehør med en kapasitet på minst 228 bar, 22,8 MPa (3300 psi).

• Sett alltid på avtrekkerlåsen når du ikke sprøyter. Sjekk at avtrekkerlåsen fungerer som den skal.

• Sjekk at alle koblinger er stramme før betjening av enheten.

• Vær kjent med hvordan du stanser sprøyten og slipper ut trykket raskt. Vær godt kjent med kontrollene.



### **FARE VED FEIL BRUK AV UTSTYRET**

Feil bruk av utstyret kan føre til at noen blir drept eller alvorlig skadet.



• Bruk alltid egnede hansker, vernebriller og åndedrettsvern eller maske når du maler.

• Ikke bruk sprøyten eller sprøyt i nærheten av barn. Hold barn borte fra utstyret til enhver tid.

• Ikke strekk deg for langt eller stå på ustøtt underlag. Sørg for at du har godt fotfeste og god balanse til enhver tid.

• Vær årvåken og påpasselig med det du gjør.

• Du må ikke bruke enheten hvis du er sliten eller påvirket av alkohol eller rusmidler.

• Slangen må ikke knekkes eller bøyes for mye.

• Ikke utsett slangen for temperaturer eller trykk høyere enn det Graco har spesifisert.







• Ikke bruk slangen som håndtak til å dra eller løfte utstyret.

• Ikke bruk en slange som er kortere enn 25 fot (7,62 m) til å sprøyte med.

• Utstyret skal ikke endres eller modifiseres. Endringer eller modifiseringer kan ugyldiggjøre godkjenninger og skape sikkerhetsrisikoer.

• Sjekk at alt utstyr er klassifisert og godkjent for miljøet du bruker det i.



**ADVARSEL**

|  |  |
|--|--|
| <br> | <p><b>FARE FOR ELEKTRISK STØT</b></p> <p>Dette utstyret må jordes. Feil jording, oppsett eller bruk av systemet kan forårsake elektrisk støt.</p> <ul style="list-style-type: none"> <li>• Slå av sprøyten og ta strømledningen ut av stikkkontakten før det utføres service på utstyret.</li> <li>• Skal kun kobles til stikkontakter med jording.</li> <li>• Bruk kun skjøteledninger med 3 ledere.</li> <li>• Sjekk at jordingsgafflene på strømledningen og skjøteledninger er i orden.</li> <li>• Må ikke utsettes for regn. Oppbevares innendørs.</li> <li>• Vent i fem minutter etter at strømkabelen er koblet fra før du utfører vedlikehold.</li> </ul>  |
|    | <p><b>FARE FORÅRSAKET AV ALUMINIUMSDELER UNDER TRYKK</b></p> <p>Bruk av væsker som er uforenlige med aluminium kan, i trykksatt utstyr, forårsake en alvorlig kjemisk reaksjon og føre til at utstyret sprenes. Unnlattelse i å følge denne advarselen kan føre til at noen blir drept eller alvorlig skadet, eller skade på eiendom.</p> <ul style="list-style-type: none"> <li>• Ikke bruk 1, 1, 1-trikloreten, metylenklorid, andre halogenerte hydrokarbonløsemidler eller væsker som inneholder slike løsemidler.</li> <li>• Ikke bruk klorin.</li> <li>• Mange andre væsker kan inneholde kjemikalier som kan reagere med aluminium. Ta kontakt med din materialleverandør for informasjon om kompatibilitet.</li> </ul> |
| <br> | <p><b>FARE FORÅRSAKET AV DELER SOM BEVEGER SEG</b></p> <p>Bevegelige deler kan klemme, kutte eller amputere fingre eller andre lemsdeler.</p> <ul style="list-style-type: none"> <li>• Hold deg unna bevegelige deler.</li> <li>• Utstyret må ikke brukes hvis beskyttelsesanordninger eller deksler er fjernet.</li> <li>• Utstyr kan starte uten forvarsel. Før du sjekker, flytter eller utfører service på utstyret, følg <b>Trykkavlastningsprosedyren</b> og koble fra alle strømkilder.</li> </ul>  |
|    | <p><b>FARE I FORBINDELSE MED GIFTIG VÆSKE ELLER GASS</b></p> <p>Giftige væsker eller gasser kan forårsake alvorlige eller livstruende skader hvis man får dem i øynene eller på huden, eller hvis de svelges eller pustes inn.</p> <ul style="list-style-type: none"> <li>• Les sikkerhetsdatabladene (SDB) for å gjøre deg kjent med de spesifikke farene til væskene som benyttes.</li> <li>• Farlige væsker skal oppbevares i godkjente beholdere, og må avhendes i henhold til gjeldende forskrifter.</li> </ul>   |
|    | <p><b>PERSONLIG VERNEUTSTYR</b></p> <p>Du må bruke egnet verneutstyr når du oppholder deg i arbeidsområdet for å beskytte deg mot alvorlige skader, slik som øyneskader, hørselsskader, innånding av giftige gasser og brannskader. Dette verneutstyret inkluderer, men er ikke begrenset til:</p> <ul style="list-style-type: none"> <li>• Vernebriller og hørselvern.</li> <li>• Pustemasker, verneklær og hansker slik som anbefalt av væske- og løsemiddelprodusenten.</li> </ul>  |

# Identifikasjon av komponenter

## Identifikasjon av komponenter

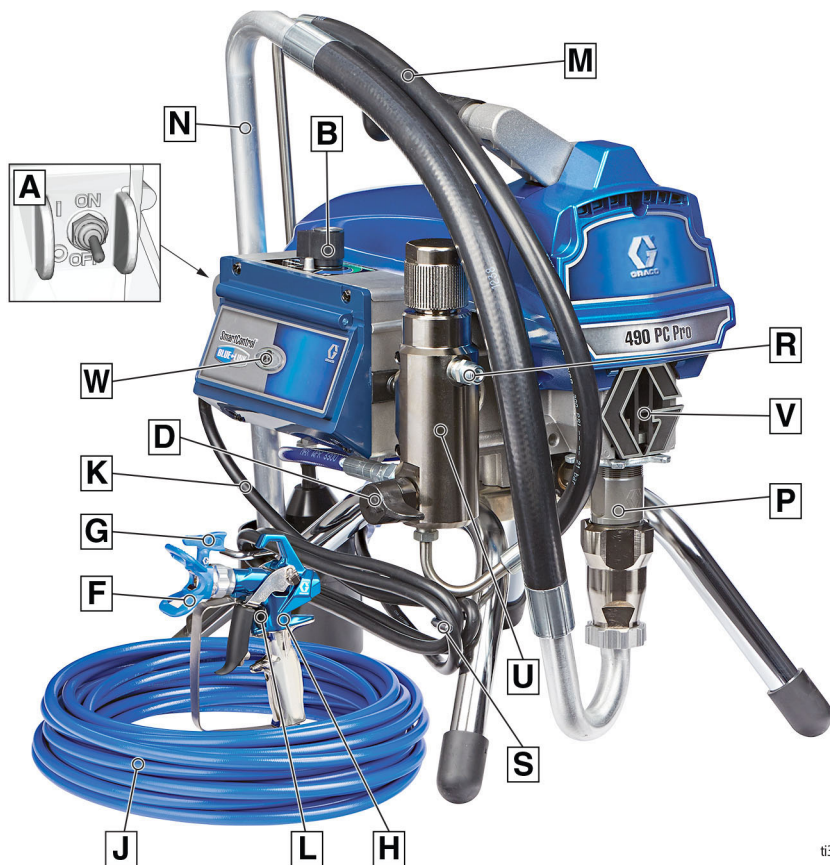
### Stativmodeller



ti35142a

|   |                          |
|---|--------------------------|
| A | PA/AV-bryter             |
| B | Trykkkontroll            |
| D | Fylleventil              |
| F | Dyseholder               |
| G | Dyse                     |
| H | Pistol                   |
| J | Høytrykkslange (airless) |
| K | Strømkabel               |
| L | Avtrekkerlås             |
| M | Tømmeslange              |

|   |  |
|---|--|
| N | Sugeslange   |
| P | Pumpe  |
| R | Væskeutløp   |
| S | Feste for strømkabel   |
| U | Filter   |
| V | Fingerbeskyttelse / TSL påfyllingspunkt                                |
| W | BlueLink™ statuslys eller LCD-skjerm                                   |
|   | Modell-/serienummermerke (Ikke vist, festet på undersiden av enheten.) |



# Identifikasjon av komponenter

## Lo-Boy Modeller

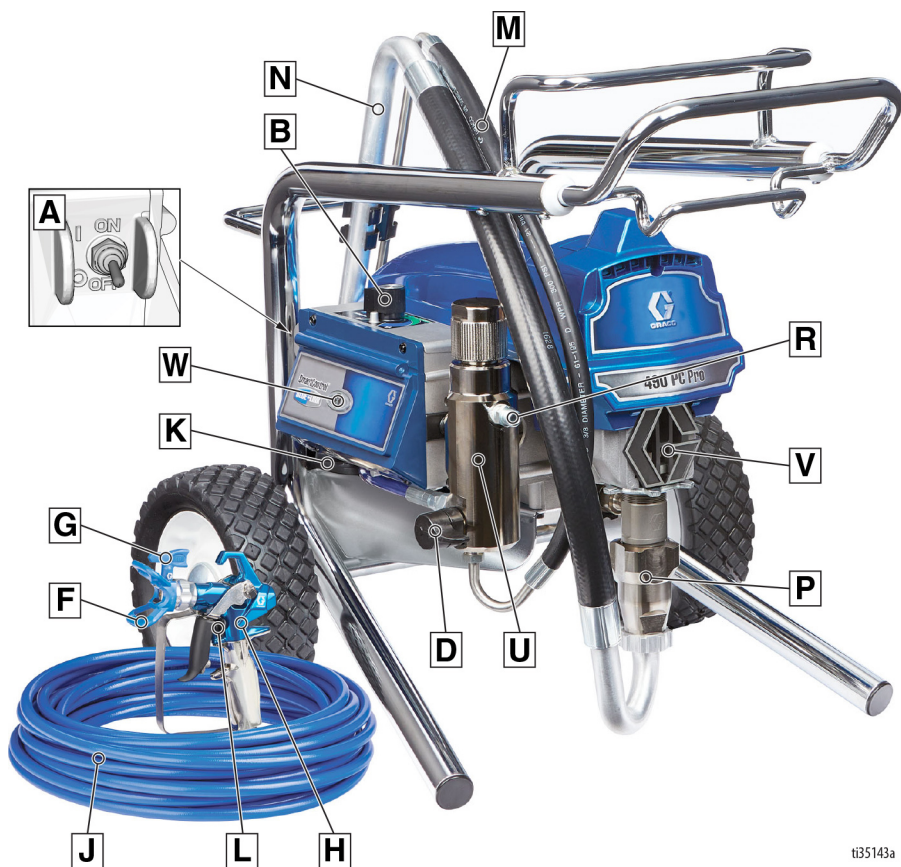

ti35143a

|   |                          |
|---|--------------------------|
| A | PÅ/AV-bryter             |
| B | Trykk kontroll           |
| D | Fylleventil              |
| F | Dyseholder               |
| G | Dyse                     |
| H | Pistol                   |
| J | Høytrykkslange (airless) |
| K | Strømkabel               |
| L | Avtrekkerlås             |
| M | Tømmeslange              |

|   |  |
|---|--|
| N | Sugeslange   |
| P | Pumpe  |
| R | Væskeutløp   |
| U | Filter   |
| V | Fingerbeskyttelse / TSL påfyllingspunkt                                |
| W | BlueLink™ statuslys eller LCD-skjerm                                   |
|   | Modell-/serienummermerke (Ikke vist, festet på undersiden av enheten.) |

# Identifikasjon av komponenter

## Hi-Boy modeller

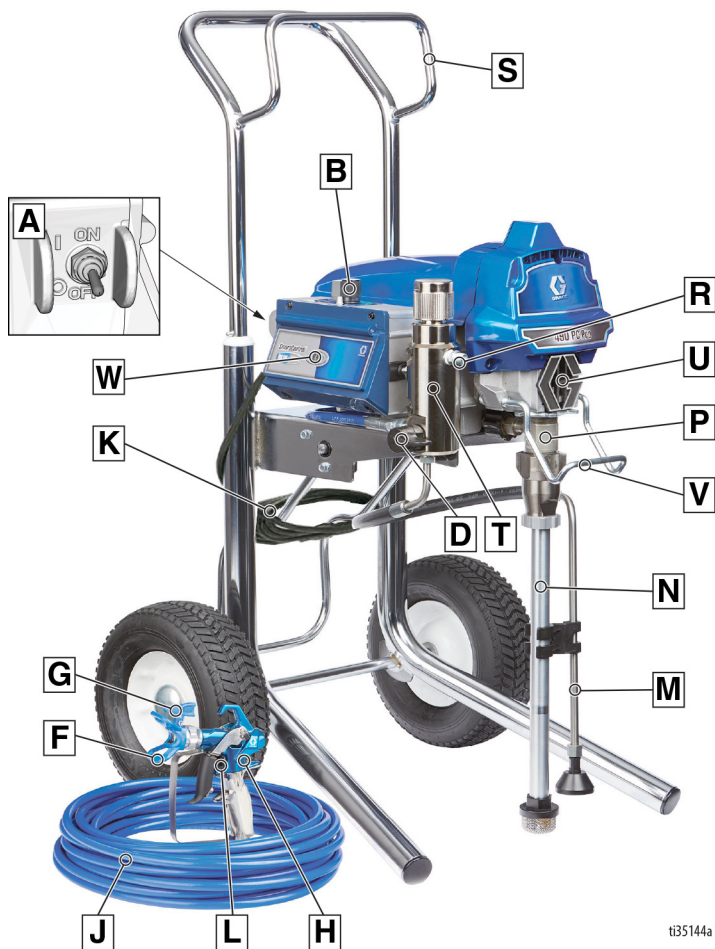

t35144a

|   |                          |
|---|--------------------------|
| A | PA/AV-bryter             |
| B | Trykkkontroll            |
| D | Fylleventil              |
| F | Dyseholder               |
| G | Dyse                     |
| H | Pistol                   |
| J | Høytrykkslange (airless) |
| K | Strømkabel               |
| L | Avtrekkerlås             |
| M | Tømmeslange              |
| N | Sugeslange               |

|   |  |
|---|--|
| P | Pumpe  |
| R | Væskeutløp   |
| S | Hengefeste   |
| T | Filter   |
| U | Fingerbeskyttelse / TSL påfyllingspunkt                                |
| V | Spannkrok  |
| W | BlueLink™ statuslys eller LCD-skjerm                                   |
|   | Modell-/serienummermerke (Ikke vist, festet på undersiden av enheten.) |

## Jording



Utstyret må jordes for å redusere risikoen for elektrostatiske gnister og elektrisk støt. Elektrisk eller elektrostatisk gnist kan forårsake at gass antennes eller eksploderer. Feil jording kan forårsake elektrisk støt. En god jording gir avledning for den elektriske strømmen.

Dette produktet er utstyrt med en strømkabel som har en jordledning og et behørig jordingstøpsel.

Støpslet må settes inn i et strømuttak som er riktig installert og jordet i henhold til alle koder og forskrifter.

Støpslet må ikke modifiseres. Hvis det ikke passer i strømuttaket, få et korrekt strømuttak installert av en kvalifisert elektriker.

## Krav til strømforsyning

- 100-120V enheter krever 100-120 VAC, 50/60 Hz, 12 eller 15A, 1-fase.
- 230V-enheter krever 230 VAC, 50/60 HZ, 7 eller 9A, 1-fase.

## Skjøteledninger

Bruk en skjøteledning med en feilfri jordforbindelse. Hvis det er nødvendig å bruke en skjøteledning, bruk en med 3 ledere og 12 AWG (2,5 mm<sup>2</sup>) minimum.

**MERK:** Mindre omfang eller lengre skjøteledning kan redusere ytelsen til sprøyten.

## Spann

**Løsemiddel- og olje-baserte væsker:** følg lokale forskrifter. Bruk kun ledende metallspann plassert på en jordet overflate slik som betong.

Spannet må ikke settes på en ikke-ledende overflate slik som f.eks. papir eller papp da dette avbryter jorderingskontinuiteten.



**Et metallspann må alltid jordes:** koble en jordledning til spannet. Klem den ene enden fast på spannet og den andre enden fast på en sann jordforbindelse, slik som et vannrør.

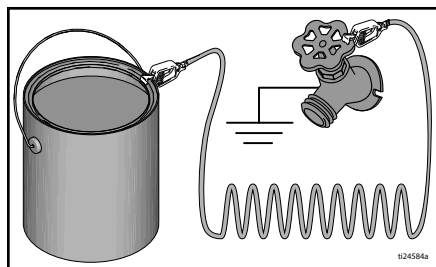

**For å opprettholde jorderingskontinuitet mens sprøyten skylles eller når trykket avlastes:** hold metalldelen på pistolen godt mot siden av et jordet metallspann og trekk deretter inn avtrekkeren.

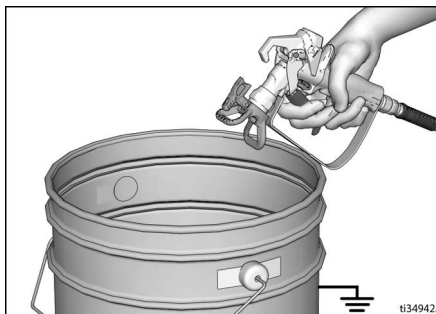

# Trykkavlastningsprosedyre

## Trykkavlastningsprosedyre



Følg Trykkavlastningsprosedyren hver gang du ser dette symbolet.

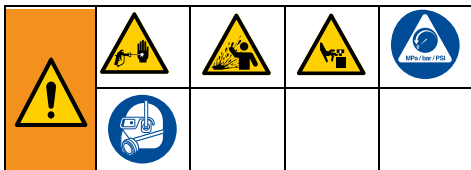

Dette utstyret forblir under trykk helt til trykket avlastes manuelt. For å bidra til å forhindre alvorlige skader fra væske under trykk, slik som injeksjon gjennom huden, væskesprut og deler i bevegelse, følg Trykkavlastningsprosedyren hver gang sprøyten stanses, før den rengjøres eller sjekkes og før det utføres service på utstyret.

1. Drei PÅ/AV-bryteren i **AV** stilling.



2. Sett på avtrekkerlåsen.

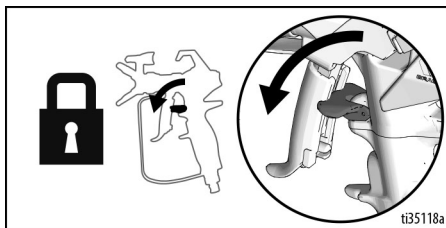

3. Drei trykkreguleringen til laveste innstilling.

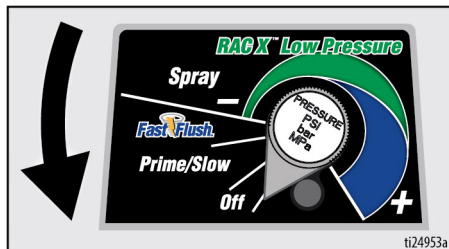

4. Sett tappeslangen i et spann og dreier returventilen ned for å avlaste trykket. La returventilen stå nede (tapping) til du er klar til å sprøyte igjen.

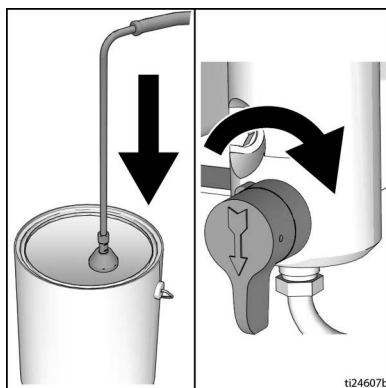

5. Hold en metalldel på sprøytepipstolen med god kontakt mot et jordet metallspann. Rett sprøytepipstolen ned i spannet. Ta av avtrekkerlåsen og trekk av sprøytepipstolen for å avlaste trykket.

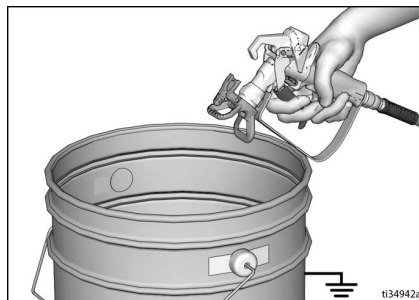

6. Sett på avtrekkerlåsen.
7. Hvis du mistenker at dysen eller slangen er tett eller at trykket ikke er helt avlastet:
  - a. Løsne dyseholderens låsemutter eller slangens endekupling **SVÆRT SAKTE** for å avlaste trykket gradvis.
  - b. Løsne mutteren eller kuplingen helt.
  - c. Fjern tilstoppingen i slangen eller dysen.

## Avtrekkerlås

Sett alltid på avtrekkerlåsen når sprøyten stanses for å forhindre at pistolen tilfeldigvis trekkes av for hånd eller hvis den faller eller skubbes.

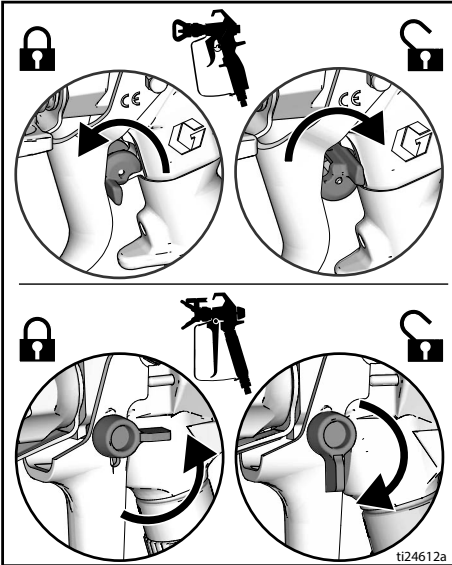

## Oppsett

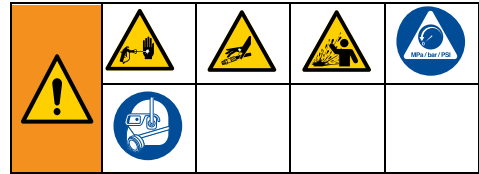

Prosedyren for oppsett skal utføres når sprøyten pakkes ut første gang eller etter langtidslagring. Fjern transportpluggen fra væskeutløpet når den første oppsettsprosedyren er utført.

1. Koble Graco høytrykkslangen (airless) til væskeutløpet. Bruk skrunøkler til å stramme godt.

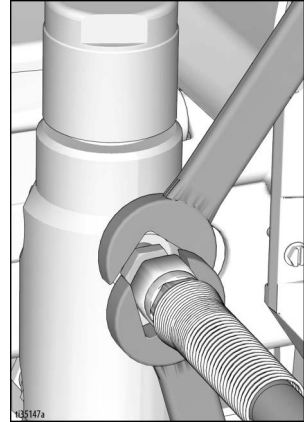

2. Koble den andre enden av slangen til pistolen.

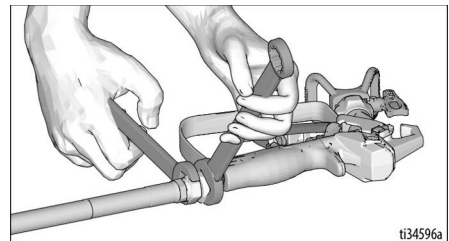

3. Bruk skrunøkler til å stramme godt.

# Oppsett

4. Sett på avtrekkerlåsen.

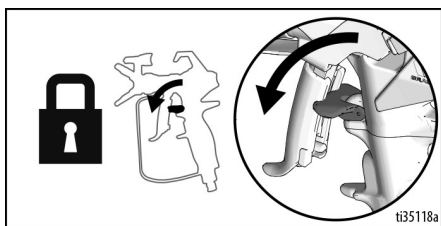

5. Ta av dyseholderen.

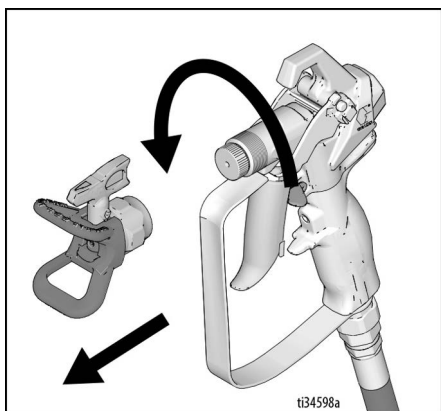

6. Fjern alt innpakningsmateriale fra inntakssilen når sprøyten pakkes opp for første gang. Sjekk om det er blokkeringer eller rusk i inntakssilen etter langtidslagring.

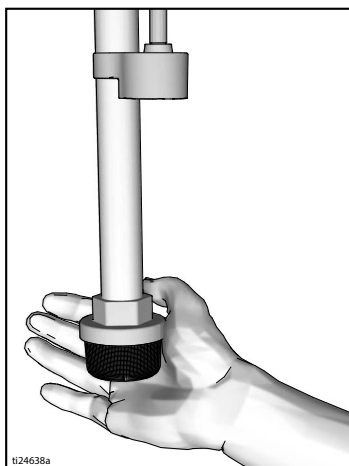

7. Fyll strupepakningsmutteren med TSL for å forhindre unødig slitasje på pakningen. Gjør dette daglig eller hver gang du sprøyter.

- Sett TSL-flaskedysen inn i øvre åpning i midten av grillen på fremsiden av sprøyten.
- Klem flasken og sprøyt inn nok TSL til å fylle tomrommet mellom pumpestangen og pakkemuttertetningen.

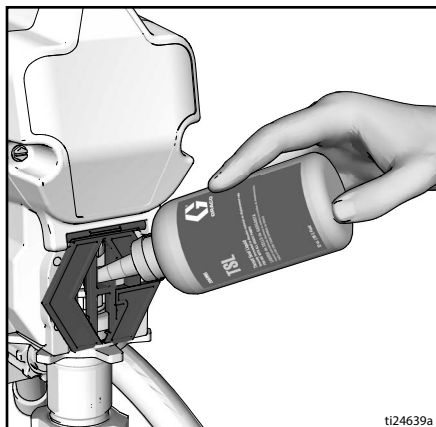

8. Sjekk at AV-/PÅ-bryteren er **AV**.

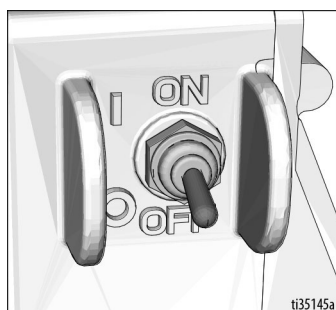

9. Sett støpslet på strømkabelen inn i et forskriftsmessig jordnet strømuttak.

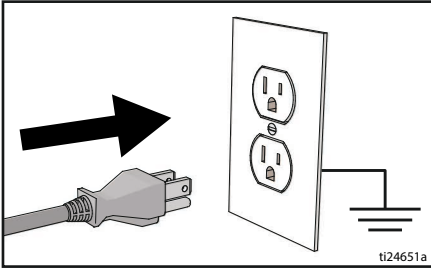

10. Drei fylleventilen ned.

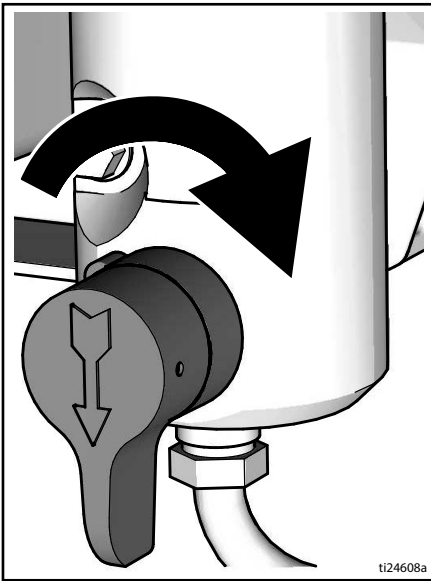

11. Sett væskeinntaket med tømme-slengen i et jordet metallspenn som delvis er fylt opp med skyllevæske. Se **Jording**, side 11.

**MERK:** Nye sprøyter sendes ut med lagringsvæske som må skylles ut med white spirit før sprøyten brukes.

Sjekk at skyllevæsken er kompatibel med materialet som skal sprøytes. En ekstra skylning med en kompatibel væske kan være nødvendig. Bruk vann for lateksmaling og white spirit for oljebasert maling.

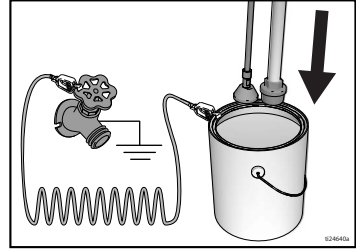

12. Drei trykkkontrollen til AV.
13. Drei PÅ/AV-bryteren i **PÅ** stilling.
14. Drei fylleventilen horisontalt. Ta av avtrekkerlåsen.
15. Drei trykkkontrollen til Fulle/Sakte.
16. Hold en metalldel på pistolen med god kontakt mot et jordet metallspenn. Trekk inn pistolavtrekkeren og skyll i ett minutt.
17. Drei PÅ/AV-bryteren i **AV** stilling.
18. Sett på avtrekkerlåsen.
19. Tøm spennet etter å ha skylt lagringsvæsken ut av sprøyten. Skift ut væskeinntaket med tømme-slengen i et jordet metallspenn som delvis er fylt med skyllevæske. Bruk vann til å skylle ut vannbasert maling eller white spirit til å skylle ut oljebasert maling.
20. Drei PÅ/AV-bryteren i **PÅ** stilling.
21. Drei fylleventilen horisontalt. Ta av avtrekkerlåsen.
22. Hold en metalldel på pistolen med god kontakt mot et jordet metallspenn. Trekk inn avtrekkeren og skyll til ren.
23. Drei PÅ/AV-bryteren i **AV** stilling.
24. Sett på avtrekkerlåsen.
25. Sprøyten er nå klar til oppstart og sprøyting.

# Oppstart

## Oppstart

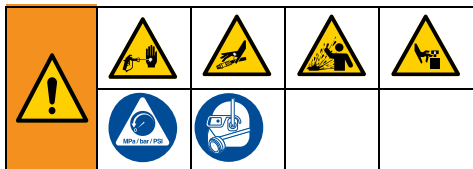

1. Utfør **Trykkavlastningsprosedyre**, side 12.
2. Drei trykkreguleringen til det laveste trykket.

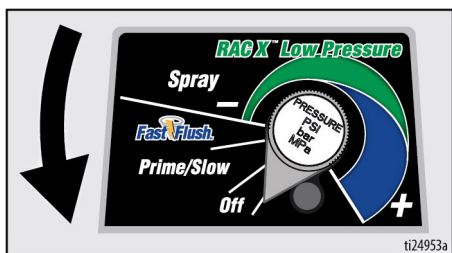

3. Drei PÅ/AV-bryteren i **PÅ** stilling.

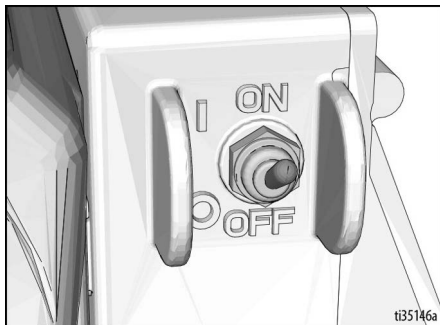

4. Sett væskeinntaket ned i malingsspannet. Sett tømme-slangen i avfallsspannet.
5. Drei trykkreguleringen til Hurtigskylling for å starte motoren. La væsken sirkulere gjennom tømme-slangen i 15 sekunder.

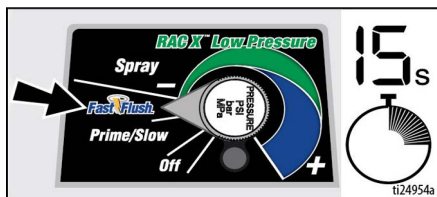

6. Drei fylleventilen horisontalt. Ta av avtrekkerlåsen.

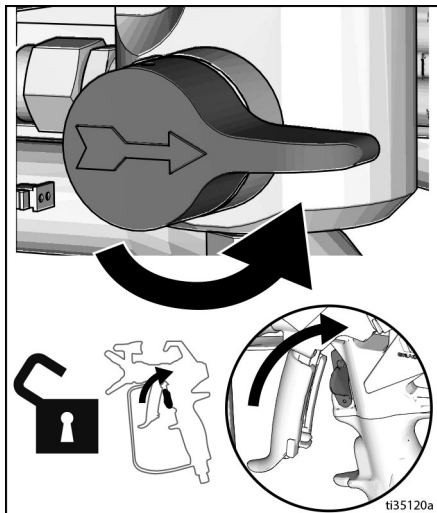

7. Hold pistolen mot et jordet avfallsspann av metall. Trekk inn pistolavtrekkeren til maling kommer ut.

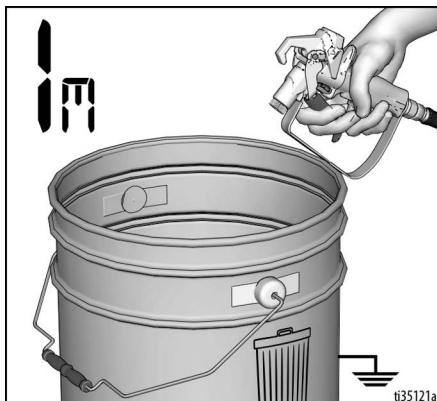



8. Flytt pistolen til malingsspannet og trekk av igjen i 20 sekunder. Slipp avtrekkeren og la sprøyten bygge opp trykk. Sett på avtrekkerlåsen.



|  |  |  |  |  |
|--|--|--|--|--|
|  |  |  |  |  |
|--|--|--|--|--|

Høytrykksprøyter er i stand til å injisere giftstoffer inn i kroppen og forårsake alvorlige fysiske skader. Lekkasje må ikke stanses med hånden eller en fille.

9. Undersøk om det finnes lekkasjer. Dersom det oppstår lekkasjer, utfør **Trykkavlastningsprosedyre**, side 12, stram så til alle tilkoblinger og gjenta oppstartsprosedyren. Hvis det ikke er noen lekkasjer, fortsett til neste trinn.
10. Skru dyse-enheten på pistolen og stram til. Se **Montering av dyse**, side 18. For informasjon om montering av pistolen, se egen håndbok for pistolen

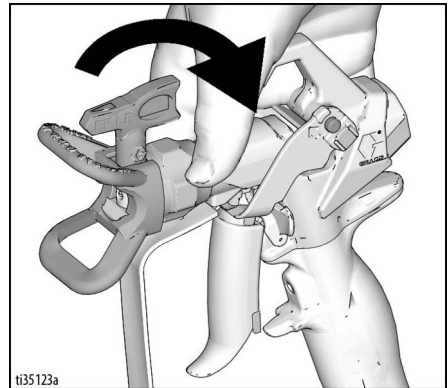

## Bruk

### Montering av dyse



For å unngå alvorlige fysiske skader på grunn av hudinjeksjon må du aldri holde hånden foran dysen når du installerer eller fjerner dysen og dyseholderen.

1. Utfør **Trykkavlastningsprosedyre**, side 12.
2. Bruk dysen (A) til å sette inn OneSeal™ (B) i dyseholderen (C).

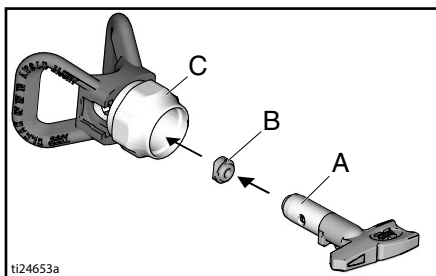

3. Sett inn dysen.

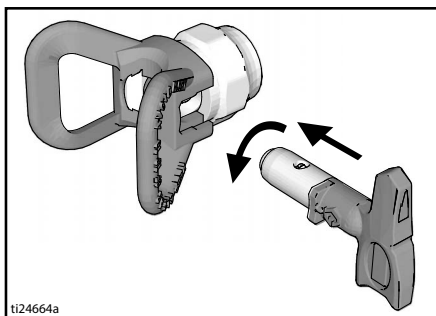

4. Skru enheten på pistolen. Trekk til.

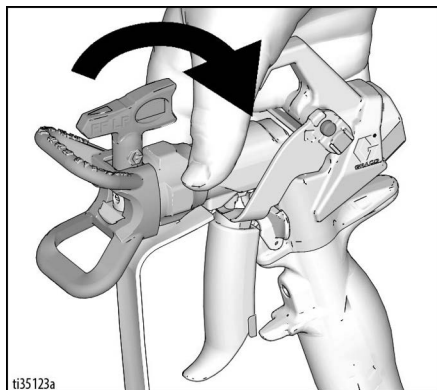

### Sprøyting

Når det brukes en RAC X™ FF LP Fine Finish vendbar lavtrykksdyse, kan sprøyetrykket reduseres. Sprøyting ved lavere trykk gir mindre oversprøyting og reduserer slitasje på dysen. Juster sprøyetrykket for å få minst mulig oversprøyting.

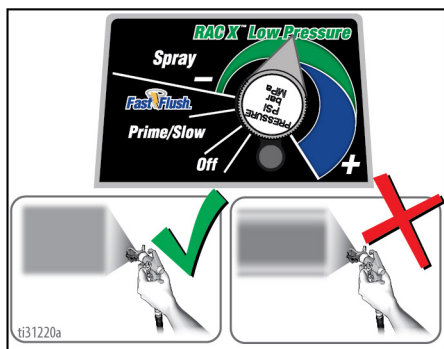

Forstøvet, jevnt  
fordelt viftemønster

Haler

1. Sprøyt et testbilde. Justere trykket for å fjerne tykke kanter.

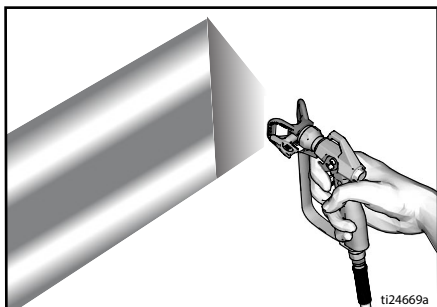

2. Bruk en mindre dyse hvis de tykke kantene ikke kan fjernes ved å justere trykket.
3. Hold pistolen loddrett, 25-30 cm (10-12 tommer) fra overflaten. Sprøyt frem og tilbake med 50 % overlapping.

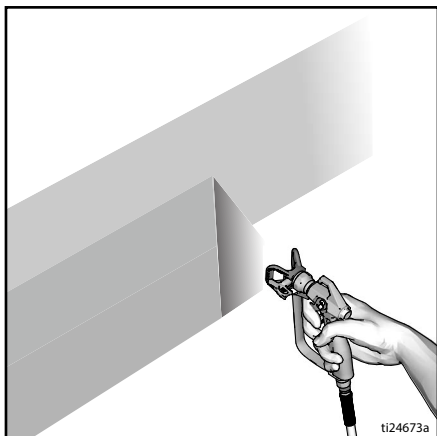

4. Trekk inn avtrekkeren etter bevegelse. Slipp avtrekkeren før stopp. For mer informasjon om sprøyting, se egen bruksanvisning for pistolen.

## Rensing av en tett dyse



1. Slipp avtrekkeren. Sett på avtrekkerlåsen. Drei dysen. Ta av avtrekkerlåsen. Trekk av pistolen på avfallsstedet for å fjerne tilstoppingen.



2. Sett på avtrekkerlåsen. Sett dysen tilbake i originalstillingen. Ta av avtrekkerlåsen og forsett å sprøyte.

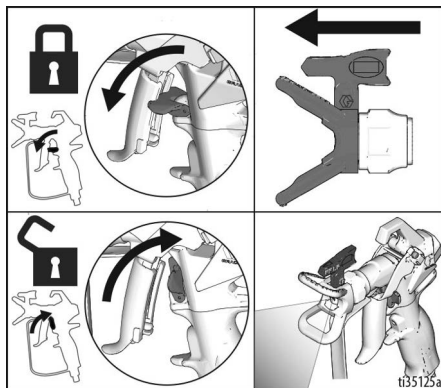

## Rengjøring

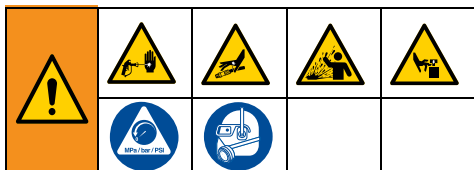

1. Utfør **Trykkavlastningsprosedyre**, side 12.
2. Ta av dyseholderen og sprøytedysen. For mer informasjon, se egen håndbok for pistolen.

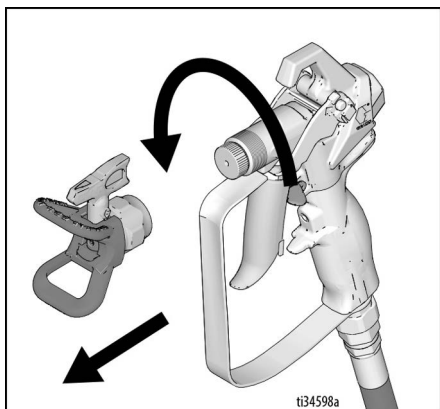

## Tappeslange for hurtigskylling

3. Fjern væskeinntaket og tømme­slangen fra malingen, tørk av overflødig maling på utsiden.

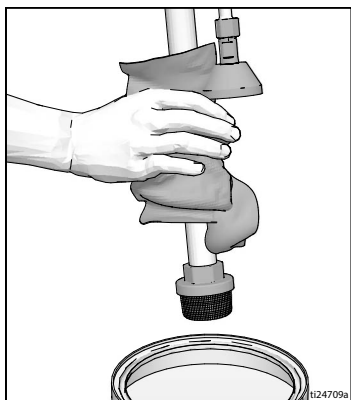

4. Sett væskeinntaket i skyllevæsken. Bruk vann for vannbasert maling og white spirit for oljebasert maling. Sett tømme­slangen i avfallsspannet.

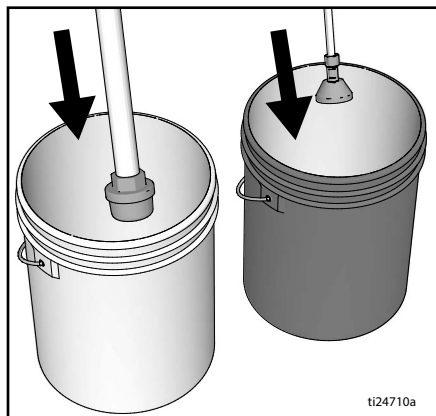

5. For å skylle tømme­slangen og pumpen, dreies fylleventilen ned.

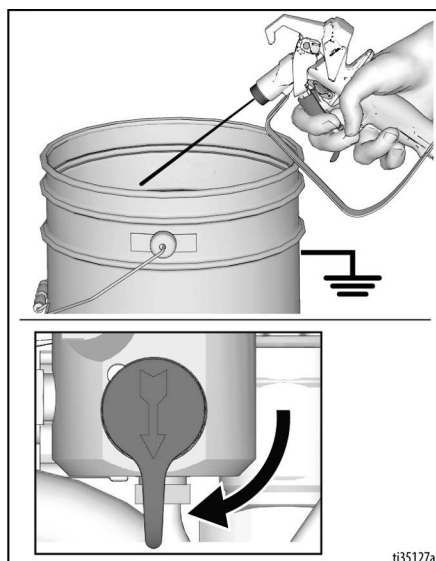

6. Drei trykk­kon­rollen til Hurtigskylling og skyll til pumpen går jevnt og skyllevæske renner ut i avfallsspannet.

## Hurtigskylning av slange og pistol

- For å skylle høytrykkslangen (airless) og pumpen, dreies fylleventilen horisontalt.
- Hold pistolen mot et avfallsspann. Ta av avtrekkerlåsen. Trekk inn avtrekkeren og dreii trykkontrollen til Hurtigskylning og sprøyt helt til pumpen går jevnt og skyllevæske kommer ut.

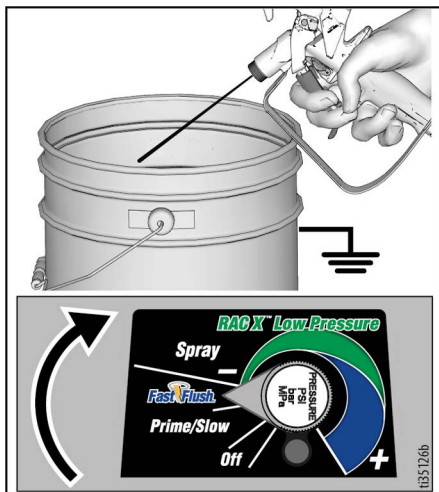

- Slutt å trekke inn avtrekkeren.

- Løft væskeinntaket opp av skyllevæsken.

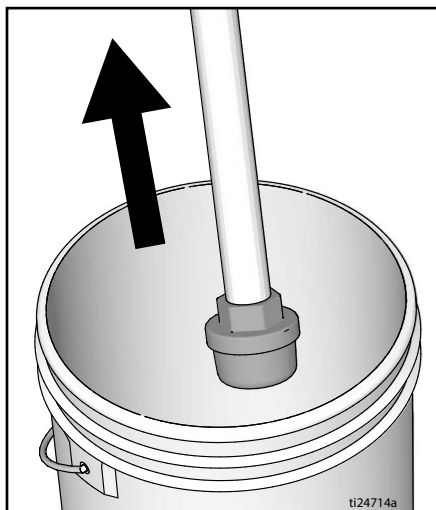

- Med returventilen horisontal. Rett pistolen ned i skyllespannet og trekk inn avtrekkeren for å presse væsken ut av slangen.
- Sett på avtrekkerlåsen.

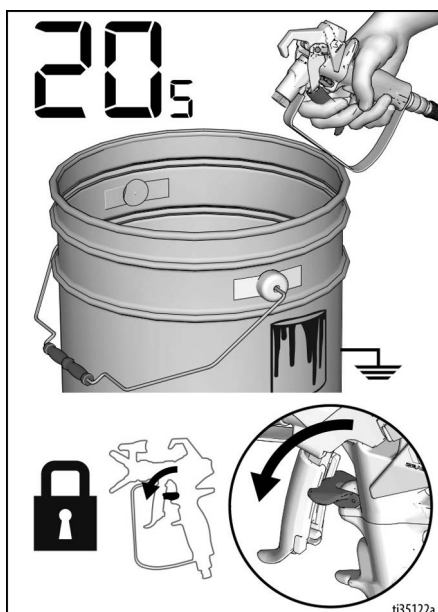

# Bruk

13. Drei trykreguleringsknappen til AV og drei AV-/PÅ-bryteren i **AV** stilling. Koble strømmen fra sprøyten.

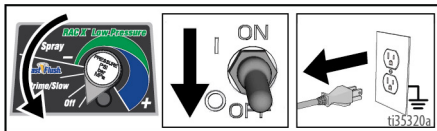

14. Fjern filteret fra pistolen og sprøyten, hvis installert. Rengjør og undersøk. Monter filteret. Se egen bruksanvisning for pistolen.

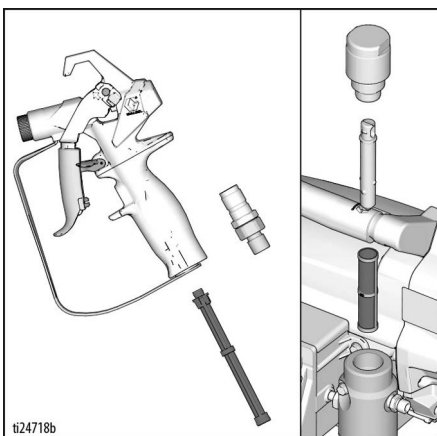

15. Hvis det brukes vann til skyllingen, må sprøyten skylles på nytt med white spirit eller Pump Armor slik at det dannes et beskyttende belegg for å unngå frostskeer og korrosjon.

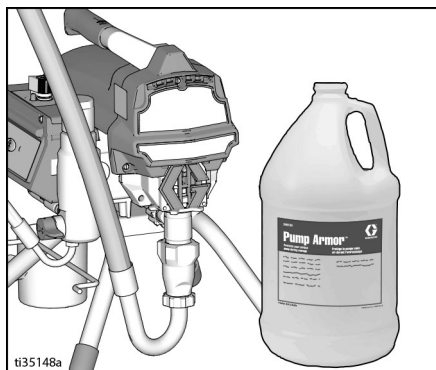

16. Tørk av sprøyten, slangen og pistolen med en klut gjennomvætet med vann eller white spirit.

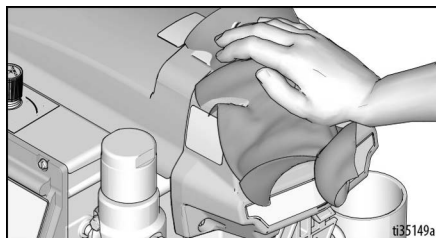

## Digitalt display

Noen modeller er utstyrt med digitalt display. Dette avsnittet forklarer hvordan denne funksjonen brukes.



### Hovedmeny for drift

Et kort trykk på displayknappen flytter til neste display. Trykk på og hold nede displayknappen i fem sekunder for å endre enhet eller tilbake stille data.

1. Utfør **Trykkavlastningsprosedyre**, side 12.
2. Sett sprøytens støpsel i en jordet stikkontakt. Drei AV-/PÅ-bryteren i **PÅ** stilling.

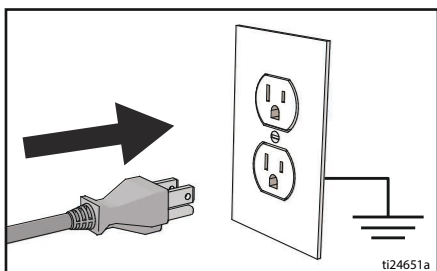

ti24651a

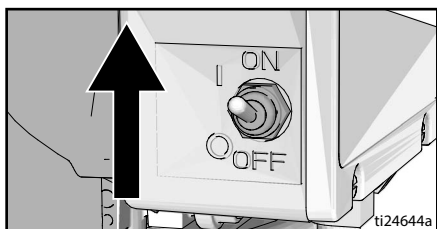

ti24644a

3. Trykksdisplayet vises. Streker vises når trykket er under 14 bar, 1,4 MPa (200 psi).

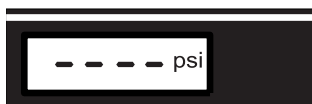

ti2786a

4. Trykk kort på displayknappen for å gå til Jobbgallons (eller liter x 10).

**MERK: JOBB** vises kort, deretter antall gallons over 70 bar, 7MPa (1000 psi) som er sprøytet.



ti7486b

5. Trykk og hold nede displayknappen for å nullstille, eller trykk kort på knappen for å skifte til Livstidsgallons (eller liter x10).

**MERK: LIVSTID** vises kort, deretter antallet gallons over 70 bar, 7MPa (1000 psi) som er sprøytet.



ti7487b

6. For å endre trykkenheter (bar, MPa eller psi), trykk og hold displayknappen i åtte sekunder til ønsket måleenhet vises. Valg av bar eller MPa endrer gallons til liter x10.

## Display med lagret data

1. Utfør **Trykkavlastningsprosedyre**, side 12.
2. Trykk på displayknappen og slå AV-/PÅ-bryteren i **PA** stilling.

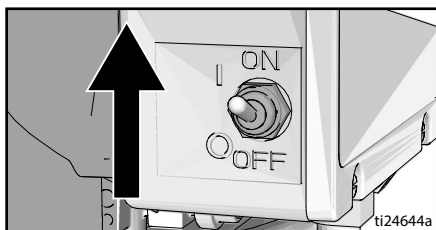

3. **S/N** vises i ett sekund, deretter serienummeret. Trykk kort på displayknappen og totalt antall driftstimer for motor vises.



ti7489b

4. Trykk kort på displayknappen og den siste feilkoden vises: f.eks., **E=07**. Se **Elektrisk**, side 30 for feilsøkingsinformasjon.



ti7490b

5. Trykk og hold displayknappen inne for å nullstille feilkoden. Kort trykk for å gå til programvare **REV**.



ti7491b

6. Drei AV-/PÅ-bryteren i **AC** stilling for å gå ut av Lagret data.

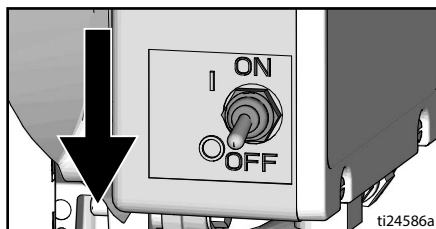



# BlueLink™ appen

(Hvis aktuelt.)

Last ned Graco BlueLink-appen fra Apple App Store, Google Play eller andre tilgjengelige applikasjonsbutikker for å kommunisere med sprøyten via Bluetooth®.

BlueLink appen gir deg tilgang til informasjon om sprøyten, innstillinger, statistikker samt nyttige funksjoner slik som WatchDog™, forbedret sporing av vedlikehold, sporing av sprøyten og sporing av jobber. Graco BlueLink appen finner du på:

<https://www.graco.com/BlueLink>



Du har tilgang til flere instruksjoner i appen. Instruksjonene er også tilgjengelige online ved å gå inn på:

<https://www.graco.com/BlueLinkSupport>



## Aktivering og deaktivering av BlueLink



Graco BlueLink systemet bruker Bluetooth til å kommunisere mellom sprøytenes styrekort og en mobiltelefon. BlueLink deaktiveres ved å slå av Bluetooth senderen og utføre følgende trinn:

1. Drei PÅ/AV-bryteren i **AV** stilling. Drei trykkreguleringsknappen helt mot urviseren til **AV** stillingen.
2. Koble sprøyten fra strømuttaket og vent i 5 minutter på at strømmen utlades.
3. Ta av dekslet på kontrollboksen.
4. Koble fra båndkabelen på hovedstyrekortet. BlueLink aktiveres ved å koble til denne kabelen igjen.



5. Sett dekslet tilbake på kontrollboksen.

## Vedlikehold

Regelmessig vedlikehold er viktig for å holde sprøyten i god stand. Vedlikeholdet inkluderer utføring av rutineoppgaver som holder sprøyten din i drift og som forhindrer fremtidige problemer.



Utfør **Trykkavlastningsprosedyre**, side 12, før du utfører vedlikeholdsarbeid.

| Aktivitet  | Intervall                          |
|--|------------------------------------|
| Sjekk/rengjør sprøytefilteret, inntakssilen og pistolfilteret.   | Daglig eller hver gang du sprøyter |
| Sjekk ventilene i motordekslet for blokkeringer.   | Daglig eller hver gang du sprøyter |
| Fyll TSL gjennom TSL-påfyllingspunktet.  | Daglig eller hver gang du sprøyter |
| Sjekk at sprøyten stanser.<br>Når sprøytepistolens avtrekker IKKE er trukket inn, skal sprøytemotoren stanse og ikke starte før avtrekkeren trekkes inn igjen.<br>Hvis sprøyten starter igjen mens pistolen IKKE er aktivert, undersøk pumpen for å se om det er interne/eksterne lekkasjer eller lekkasjer i returventilen. | Ved hver 3785 liter (1000 gallons) |
| Justering av halspakning<br>Når pumpens pakning begynner å lekke etter langvarig bruk, strammes pakkmutteren ned helt til lekkasjen stopper eller avtar. Dette muliggjør videre drift på opptil 100 gallon før pakningene må skiftes ut. Pakkmutteren kan strammes uten å fjerne o-ringen.                                   | Som nødvendig i henhold til bruk   |



Vedlikehold kan planlegges og spores via Graco BlueLink appen.

## Resirkulering og avhending ved endt levetid

Etter endt levetid, skal produktet demonteres og resirkuleres på en forsvarlig måte

### Forberedelse:

- Utfør **Trykkavlastningsprosedyre**, side 12.
- Væsker skal tømmes og avhendes i henhold til gjeldende forskrifter. Se sikkerhetsdatabladet fra materialprodusenten.

### Demontering og resirkulering:

- Fjern motorer, kretskort, skjermer og andre elektroniske komponenter. Fjern knappcellebatteriet fra batteriholderen på styrekortet. Dette skal resirkuleres i henhold til gjeldende forskrifter.
- Elektroniske komponenter skal ikke kastes sammen med husholdningsavfall eller bedriftsavfall.
- Resten av produktet skal leveres til et resirkuleringsanlegg.

## Feilsøking

### Mekanisk/væskestømning



1. Følg **Trykkavlastningsprosedyre**, side 12, før sjekking eller reparasjon.
2. Undersøk alle mulige problemer og årsaker før du tar enheten fra hverandre.

| Problem   | Dette skal sjekkes<br>Hvis sjekken var OK,<br>gå videre til neste sjekk                                      | Det som må gjøres<br>Hvis sjekken ikke var OK,<br>se denne kolonnen   |
|---|--|---|
| Hovedkortets statuslys blinker eller lyset er avslått og det er strøm til sprøyten. | Det har oppstått en feil.  | Fastslå feilkorrigerende fra <b>Elektrisk</b> , side 30.  |
| Pumpeytelsen er lav   | Dysen er slitt.  | Følg <b>Trykkavlastningsprosedyre</b> , side 12, og bytt deretter dyse. Se egen håndbok for pistol eller dyse.  |
|   | Tett dyse.   | Avlast trykket. Sjekk og rens dysen.  |
|   | Malingsforsyning.  | Fyll på mer maling og fyll opp pumpen.  |
|   | Inntakssilen er tett.  | Ta ut, rens og sett tilbake på plass.   |
|   | Inntaksventilens kule og stempelkulen sitter ikke som de skal.   | Fjern inntaksventilen og rengjør. Sjekk kuler og seter for skader og skift ut hvis nødvendig. Se håndboken for pumpen. Sil malingen før bruk for å fjerne partikler som kan tette pumpen. |
|   | Væskefilteret eller dysen er tilstoppet eller skitten.   | Rens filteret.  |
|   | Lekkasje i fylleventilen.  | Følg <b>Trykkavlastningsprosedyre</b> , side 12, og reparere deretter fylleventilen.  |
|   | Sjekk at pumpen ikke fortsetter å slå etter at pistolens avtrekker er frigjort. (Fylleventilen lekker ikke.) | Utfør service på pumpen. Se håndboken for pumpen.   |
|   | Lekkasje rundt halspakkemutteren som kan være tegn på at pakningene er slitte eller skadede.                 | Skift ut pakningene. Se håndboken for pumpen. Sjekk også om det er herdet maling eller skader på stempelventilens sete, og bytt ut om nødvendig. Stram pakkemutteren/våtkoppen.           |

| Problem  | Dette skal sjekkes<br>Hvis sjekken var OK,<br>gå videre til neste sjekk | Det som må gjøres<br>Hvis sjekken ikke var OK,<br>se denne kolonnen  |
|--|---|--|
| Pumpeytelsen er lav                                | Skadet pumpestang.  | Reparere pumpen. Se håndboken for pumpen.  |
|  | Lavt pumpetrykk.  | Dreie trykkreguleringsknappen helt i urviserens retning. Sjekk om trykkreguleringsknappen er riktig installert slik at den tillater full ytterstilling i urviserens retning. Hvis problemet vedvarer, skift ut trykkføleren. |
|  | Stempelpakningene er slitte eller skadet.                               | Skift ut pakningene. Se håndboken for pumpen.  |
|  | O-ringen i pumpen er slitt eller skadet.                                | Skift ut o-ringen. Se håndboken for pumpen.  |
|  | Kulen i inntaksventilen er stappet med materiale.                       | Rengjør inntaksventilen. Se håndboken for pumpen.  |
|  | Stort trykkfall i slange med tykt materiale.                            | Reduser slangens totale lengde.  |
|  | Sjekk om skjøteledningen har rett dimensjon.                            | Se <b>Skjøteledninger</b> , side 11.   |
| Motoren går, men pumpen slår ikke                  | Koblingsstang-enheten er skadet. Se håndboken for pumpen.               | Skift ut koblingsstang-enheten. Se håndboken for pumpen.   |
|  | Tannhjul eller drivmekanismehuset er skadet.                            | Undersøk om drivmekanismehuset og tannhjulene er skadde og skift ut hvis det er nødvendig.   |
| Usedvanlig stor malingslekkasje i halspakkmutteren | Halspakkmutteren er løs.  | Ta ut halspakkmutterens avstandsstykke. Stram halspakkmutteren akkurat nok til å stoppe lekkasjen.   |
|  | Halspakningene er slitte eller skadet.                                  | Skift ut pakningene. Se håndboken for pumpen.  |
|  | Stempelstangen er slitt eller skadet.                                   | Skift ut stangen. Se håndboken for pumpen.   |
| Pistolen spytter væske                             | Luft i pumpen eller slangen.  | Sjekk og stram alle væsketilkoblinger. Kjør pumpen så sakte som mulig under fylling.   |
|  | Dysen er delvis tett.   | Rens dysen. Se <b>Rensing av en tett dyse</b> , side 19.   |
|  | Det er lite eller ingen væske igjen.                                    | Fyll opp væskeforsyningen. Fyll opp pumpen. Se håndboken for pumpen. Sjekk væskeforsyningen ofte for å forhindre at pumpen kjører seg tørr.  |

| <b>Problem</b>  | <b>Dette skal sjekkes<br/>Hvis sjekken var OK,<br/>gå videre til neste sjekk</b>   | <b>Det som må gjøres<br/>Hvis sjekken ikke var OK,<br/>se denne kolonnen</b>   |
|---|--|--|
| Pumpen er vanskelig å fylle opp                           | Luft i pumpen eller slangen.   | Sjekk og stram alle væsketilkoblinger. Kjør pumpen så sakte som mulig under fylling.   |
|   | Lekkasje i inntaksventilen.  | Rengjør inntaksventilen. Sjekk at kulesetet ikke er skadet eller slitt og at kulen tetter mot setet. Sett ventilen sammen igjen. |
|   | Slitasje på pakningene i pumpen.   | Skift ut pakningene i pumpen. Se håndboken for pumpen.   |
|   | Malingen er for tykk.  | Tynn ut malingen i henhold til produsentens anbefaling.  |
| Sprøyten virker i 5 til 10 minutter, deretter stopper den | Pumpens pakkmutter er for stram. Når pumpens pakningsmutter er strammet for hardt, vil pakningene på pumpestangen begrense pumpens bevegelse og overbelaste motoren. | Løsne pumpens pakkmutter. Se om det er lekkasje rundt halsen. Skift ut pumpepakningene hvis nødvendig. Se håndboken for pumpen.  |

## Elektrisk

Symptom: Sprøyten går ikke, slutter å gå eller kan ikke slås av.



Utfør **Trykkavlastningsprosedyre**, side 12.

1. Koble sprøyten til et jordet strømuttak med korrekt spenning.
2. Drei AV-/PÅ-bryteren **AV** vent i 30 sekunder og slå deretter strømmen **PÅ** igjen (dette sikrer at sprøyten er i normal driftsmodus).
3. Drei trykkkontrollbryteren en 1/2 omdreining i urviserens retning.

4. Ta av dekslet på kontrollboksen for å se styrekortets statuslys. Se styrekortets statuslys for å fastsette hvilken kode (eller hvilken som helst annen kode utenom spenningsforsyning). Slå AV-/PÅ-bryteren **AV**, ta dekslet av kontrollen og slå deretter strømmen tilbake **PÅ**. Følg med statuslyset. Totalt antall LED-blink angir feilkode (for eksempel: to blink angir KODE 02).



Hold deg unna elektriske og deler som beveger seg under feilsøkningsprosedyrer. For å unngå fare for elektrisk støt når deksler er fjernet under feilsøking må du vente i 5 minutter etter frakobling av strømkabelen, slik at lagret strøm forsvinner helt.

## Feilkodemeldinger

| KODE | MELDING                            | TILTAK   |
|------|------------------------------------|--|
| 02   | HØYT TRYKK PÅVIST - AVLAST TRYKKET | Sjekk for tilstoppinger. Bruk kun Graco sprøyteslanger, bruk minst 15 m/50 ft.   |
| 03   | TRYKKOMFORMER IKKE FUNNET          | Sjekk omformerens tilkobling.  |
| 05   | MOTOREN GÅR IKKE RUNDT             | Sjekk for mekanisk feil og sjekk motortilkoblinger. Materialet som sprøytes kan være for tykt eller for tynt.                                      |
| 06   | MOTOR OVEROPPHETET.                | Slå AV sprøyten. Sjekk motortilkoblinger. Sjekk om det er blokkeringer i dekslets ventilering. Det kan ta opp til en time før sprøyten er avkjølt. |

| Problem  | Dette skal sjekkes                     | Slik sjekker du  |
|--|--|--|
| Sprøyten virker ikke i det hele tatt<br>OG<br>Styrekortets statuslys lyser aldri                               | Se flytdiagram, side 35.               |  |
| Sprøyten kan ikke slås av<br>OG<br>Hovedkortets statuslys blinker gjentatt 2 ganger etter hverandre            | Hovedkort.                             | Bytt hovedkort.  |
| Sprøyten virker ikke i det hele tatt<br>OG<br>Hovedkortets statuslys blinker gjentatt 2 ganger etter hverandre | Sjekk omformer eller omformerkoblinger | <p>Sørg for at det ikke er noe trykk i systemet (se <b>Trykkavlastningsprosedyre</b>, side 12). Sjekk om det er blokkeringer i væskebanen, f.eks. et tett filter.</p> <p>Bruk en høytrykksmaleslange uten metallfletting. Bruk av mindre slange eller metallflettet slange kan føre til spenningstopper i trykket.</p> <p>Slå PÅ/AV-bryteren <b>AV</b> og koble fra strømmen til sprøyten.</p> <p>Sjekk omformeren og koblinger til styrekortet.</p> <p>Koble omformeren fra stikkkontakten på styrekortet. Sjekk at omformerens og styrekortets kontakter er rene og sikret.</p> <p>Koble omformer til stikkkontakten på hovedkortet igjen. Koble til strøm, drei AV-/PÅ-bryteren <b>PA</b> og drei kontrollknappen 1/2 omdreining med urviseren. Hvis sprøyten ikke fungerer skikkelig, drei AV-/PÅ-bryteren <b>AV</b> og gå til neste trinn.</p> <p>Installer ny omformer. Koble til strøm, drei AV-/PÅ-bryteren <b>PA</b> og drei kontrollbryteren en 1/2 omdreining med urviseren. Bytt styrekort hvis sprøyten ikke fungerer som den skal.</p> |

| Problem   | Dette skal sjekkes   | Slik sjekker du   |
|---|--|---|
| <p>Sprøyten virker ikke i det hele tatt<br/>OG<br/>Hovedkortets statuslys blinker gjentatt 3 ganger etter hverandre</p> | <p>Sjekk omformeren eller omformer koblinger (hovedkortet finner ikke noe trykksignal).</p>  | <p>Slå PÅ/AV-bryteren <b>AV</b> og koble fra strømmen til sprøyten.<br/>Sjekk omformeren og koblinger til styrekortet.<br/>Koble omformeren fra stikkkontakten på styrekortet. Sjekk at omformerens og styrekortets kontakter er rene og sikret.<br/>Koble omformer til stikkkontakten på hovedkortet igjen. Koble til strøm, slå PÅ/AV-bryteren <b>PA</b> og drei kontrollbryteren en 1/2 omdreining med urviseren. Hvis sprøyten ikke går, drei AV-/PÅ-bryteren <b>AV</b> og gå til neste trinn.<br/>Koble til en testet omformer til stikkkontakten på hovedkortet.<br/>Drei AV-/PA-bryteren <b>PA</b> og drei kontrollknappen en 1/2 omdreining med urviseren. Hvis sprøyten går, erstatt omformeren. Bytt styrekort hvis sprøyten ikke går.<br/>Sjekk motstanden i omformeren med Ohm-meter (mindre enn 9 kOhm mellom røde og svarte ledninger og 3-6 kOhm mellom grønne og gule ledninger).</p> |
| <p>Sprøyten virker ikke i det hele tatt<br/>OG<br/>Hovedkortets statuslys blinker gjentatt 5 ganger etter hverandre</p> | <p>Kontrollen gir motoren signal om å gå, men motorakselen roterer ikke. Muligens låst rotortilstand, det er en åpen kobling mellom motor og kontroll, det er et problem med motoren eller hovedkortet, eller motoren trekker for mye strøm.</p> | <ol style="list-style-type: none"> <li>1. Fjern pumpen og prøv å kjøre sprøyten. Hvis motoren går, sjekk for låst eller frossen pumpe eller tannhjulsdrev. Hvis sprøyten ikke går, fortsatt til trinn 2.</li> <li>2. Slå PÅ/AV-bryteren <b>AV</b> og koble fra strømmen til sprøyten.</li> <li>3. Koble motorkoblingen(e) fra styrekortets kobling(er). Sjekk at motorkoblingen og hovedkortets kontakter er rene og sikret. Hvis kontaktene er rene og sikret, fortsatt til trinn 4.</li> <li>4. Sett sprøyten til AV og drei motorviften en 1/2 omdreining. Start sprøyten på nytt. Hvis sprøyten går, erstatt styrekortet. Hvis sprøyten ikke går, fortsatt til trinn 5.</li> </ol>  |

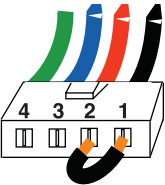
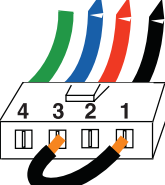
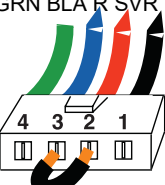

| Problem | Dette skal sjekkes | Slik sjekker du   |
|---------|--------------------|---|
|         |                    | <p>5. Utfør en spinnetest: Test ved motorens store 4-pinners feltkontakt. Koble væskepumpen fra sprøyten. Test motoren ved å plassere en krysskobler mellom pinne 1 &amp; 2. Drei motorviften med omtrent 2 omdreininger per sekund. En rykkvis bevegelsesmotstand bør kjennes ved viften. Motoren bør skiftes ut hvis du ikke føler noen motstand. Gjenta for pinnekombinasjonene 1 &amp; 3 og 2 &amp; 3. Pinne 4 (den grønne ledningen) brukes ikke i denne testen. Hvis alle spinnestene var positive, fortsett til trinn 6.</p> <p><b>TRINN 1:</b></p> <p>GRN BLÅ R SVR</p>  <p><b>TRINN 2:</b></p> <p>GRN BLÅ R SVR</p>  <p><b>TRINN 3:</b></p> <p>GRN BLÅ R SVR</p>  |
|         |                    | <p>6. Utfør test for kortslutning av felt: Test ved motorens store 4-pinners feltkontakt. Det skal ikke være kontinuitet mellom pinne 4, jordledningen og noen av de resterende 3 pinnene. Hvis motorens feltkontakttester mislykkes</p> <p>7. Koble motorkoblingen(e) til styrekortets stikkontakt(er) igjen. Koble til strøm, drei AV-/PÅ-bryteren <b>PÅ</b> og drei kontrollknappen en 1/2 omdreining med urviseren. Hvis motoren ikke går, bytt hovedkort.</p>  |

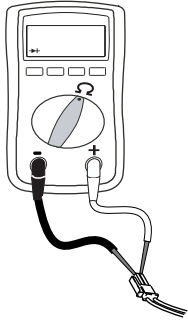
| Problem   | Dette skal sjekkes  | Slik sjekker du   |
|---|---|---|
| <p>Sprøyten virker ikke i det hele tatt<br/>OG<br/>Hovedkortets statuslys blinker gjentatt 6 ganger etter hverandre</p> | <p>Motoren er for varm eller det er en feil i motorens termiske enhet.</p>      | <p>La sprøyten avkjøles. Hvis sprøyten går når den er kald, korrigér årsak til overoppheiting. Sett sprøyten på et kjøligere sted med god ventilasjon. Forsikre deg om at motorens luftinntak ikke er blokkert. Hvis sprøyten fremdeles ikke går, skift ut motoren.</p> <p><b>MERK:</b> Motoren må være avkjølt for testen.</p> <ol style="list-style-type: none"> <li>1. Sjekk den termiske enhetens koblinger (gule ledninger) på hovedkortet.</li> <li>2. Koble den termiske enheten fra hovedkortets kobling. Sjekk at koblingene er rene og sikre. Mål motstanden til den termiske enheten. Hvis avlesningen ikke er korrekt, skift ut motoren.</li> </ol> |
|   |   | <p><b>Sjekk motorens termiske bryter:</b><br/>Koble fra termiske kabler.<br/>Sett måleren til ohm. Måleren skal vise 100 kOhm.</p>  <ol style="list-style-type: none"> <li>3. Koble den termiske enhetens kobling til stikkkontakten på hovedkortet igjen. Koble til strøm, slå PÅ sprøyten og drei kontrollbryteren en 1/2 omdreining med urviseren. Hvis sprøyten ikke går, bytt hovedkort.</li> </ol>  |
| <p>Elementære elektriske problemer</p>  | <p>Motorledninger er skikkelig festet og koblet riktig</p>                      | <p>Bytt ut løse terminaler. Klem fast på ledninger. Pass på at terminalene sitter godt fast.<br/>Rengjør terminalene på kretskortet. Fest ledningene godt.</p>  |
|   | <p>Motorankerets kommutator har brennmerker, groper og altfor ru overflate.</p> | <p>Fjern motoren, og be et motorverksted om å dreie av kommutatorflaten hvis det er mulig.</p>  |

## Elektrisk forts...

### Sprøyten går ikke

(Se trinn på neste side)

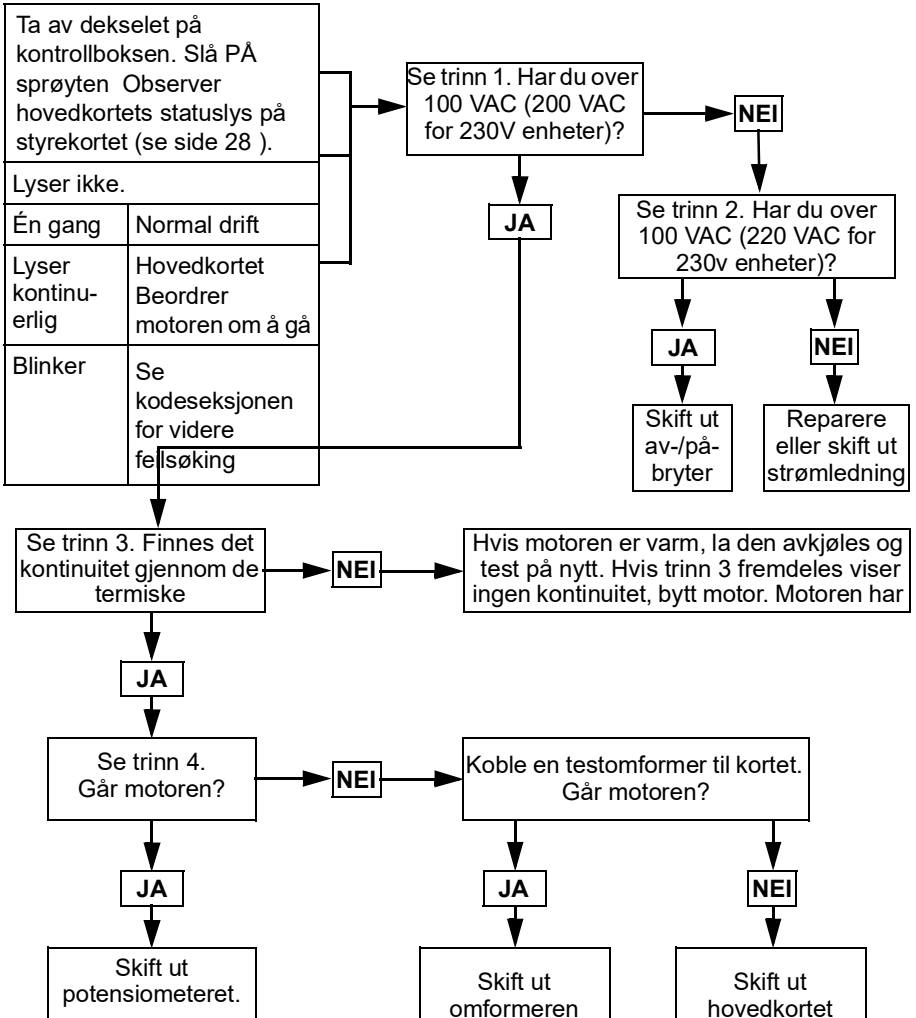

t124726a

## Trinn 1:

Koble strømledningen til strømuttaket og slå PÅ bryteren. Koble sondene til hovedkortet. Sett måleren til vekselstrømspenning.

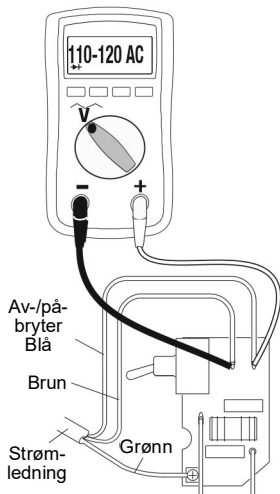

## Trinn 2:

Koble strømledningen til strømuttaket og slå PÅ bryteren. Koble sondene til hovedkortet. Sett måleren til vekselstrømspenning.

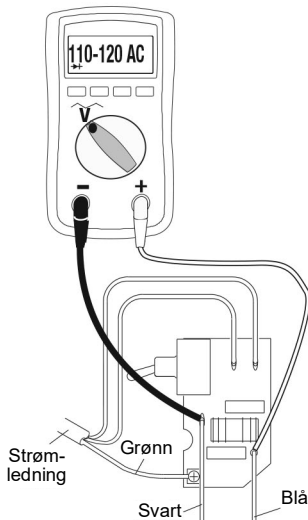

## Trinn 3:

Sjekk motorens termiske bryter. Koble fra de gule ledningene. Måleren skal vise 100 kOhm.

MERK: Motoren skal være kald under avlesningen.

Gule termistorledninger til motoren

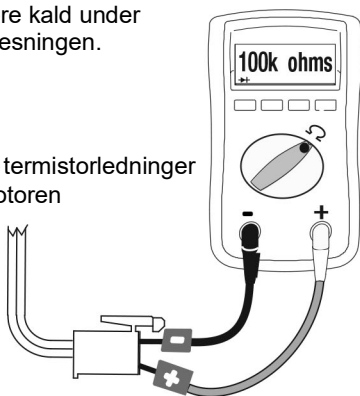

## Trinn 4:

Koble fra potensiometeret. Koble strømledningen til strømuttaket og slå PÅ bryteren.

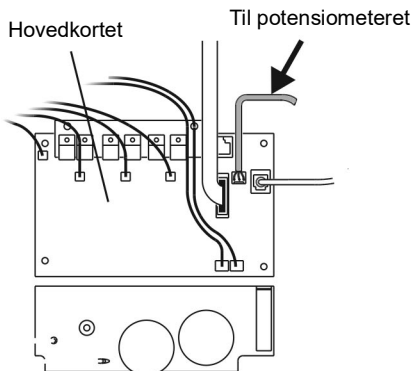

ti24084a

## Elektrisk forts...

### Sprøyten kan ikke slå av

1. Utfør **Trykkavlastningsprosedyre**, side 12. La fylleventilen være åpen (nede) og slå PÅ/AV-bryteren **AV**.
2. Ta dekslet av kontrollboksen slik at styrekortets statuslys er synlig hvis tilgjengelig.

### Feilsøkningsprosedyre

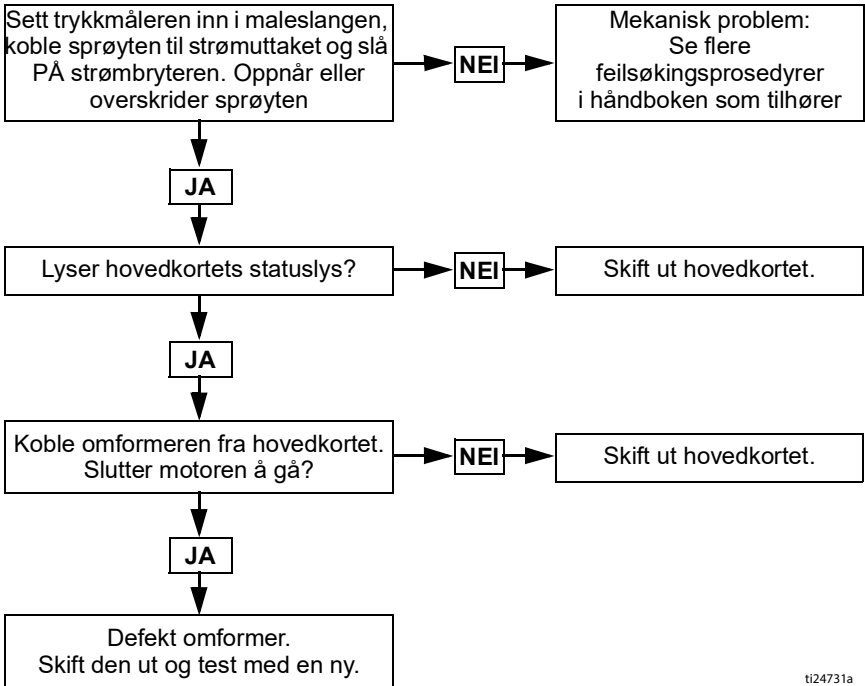

ti24731a

# 490/495/395EU stativsprøyter

## 490/495/395EU stativsprøyter

| Ref. | Strammemoment                 |
|------|-------------------------------|
| △1   | 15,8–18,1 N•m (140–160 in-lb) |
| △2   | 2,6–3,0 N•m (23–27 in-lb)     |
| △3   | Hamret fast                   |
| △4   | 33,9–40,7 N•m (20–30 ft-lb)   |

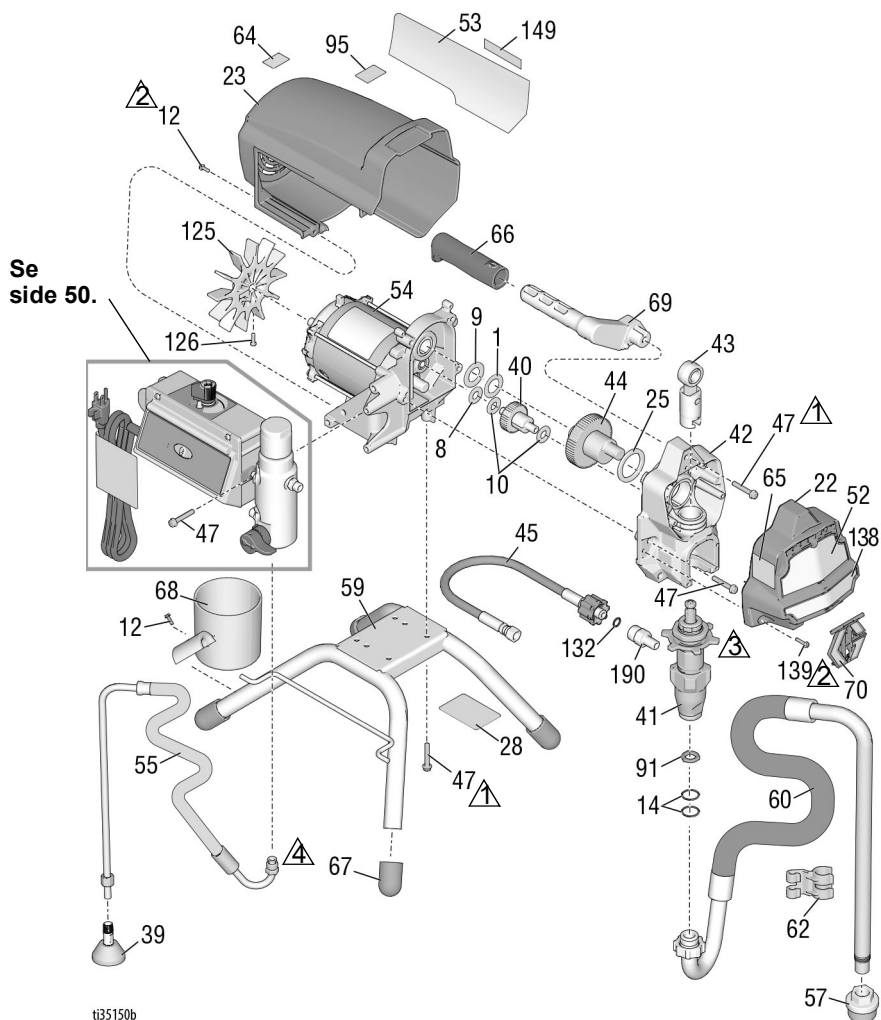

ti35150b

## 490/495/395EU stativsprøyter Deleliste

| Ref. | Del        | Beskrivelse                                 | Ant. | Ref. | Del        | Beskrivelse                                 | Ant. |
|------|------------|---|------|------|------------|---|------|
| 1    | 107434     | LAGER, aksial                               | 1    | 55   | 246381     | SLANGE, tappe, stativ, inkluderer 39, 62    | 1    |
| 8    | 116073     | SKIVE, trykk                                | 1    | 57   | 276897     | SIL, 7/8-14 unf                             | 1    |
| 9    | 116074     | SKIVE, trykk                                | 1    | 59   | 19Y413     | SETT, ramme, stativmontering, inkluderer 67 | 1    |
| 10   | 116079     | LAGER, aksial                               | 2    | 60   | 246386     | SETT, slange oppsug, inkluderer 14, 57, 62  | 1    |
| 12   | 117501     | SKRUE, mask, sekskantskivehd                | 9    | 61   | Se side 48 | PISTOL, sprøyte (ikke vist)                 | 1    |
| 14   | 117559     | O-RING                                      | 2    | 62   | 276888     | KLIPS, tappeslange                          | 1    |
| 22   | 17C541     | DEKSEL, front, lakkert                      | 1    | 63▲  | Se side 48 | MERKE, advarsel                             | 1    |
| 23   | 287900     | DEKKPLATE, motor, lakkert inkluderer 12     | 1    | 64▲  | 16G596     | MERKE, advarsel (Europa)                    | 1    |
| 25   | 180131     | LAGER, aksial                               | 1    | 65▲  | Se side 48 | MERKE, advarsel                             | 1    |
| 28   |            | MERKE, identifikasjon, gjennomskiktig       | 2    | 66   | 116139     | GREP, håndtak                               | 1    |
| 33   | 238049     | VÆSKE, TSL (ikke vist)                      | 1    | 67   | 15G857     | LOKK, ben                                   | 4    |
| 34▲  | Se side 48 | KORT, medisinsk varsel (ikke vist)          | 1    | 68   | 15G838     | BEHOLDER, suge/tappe                        | 1    |
| 39   | 241920     | DEFLEKTOR, gjenget                          | 1    | 69   | 287072     | HÅNDTAK, sprøyte, inkluderer 47, 66         | 1    |
| 40   | 249194     | GIR, reduksjon                              | 1    | 70   | 17C483     | DEKSEL, pumpestang                          | 1    |
| 41   |            | PUMPE, fortrenngning, PC                    | 1    | 91   | 115099     | SKIVE, hageslange                           | 1    |
|      | 17C487     | Nord-Amerika                                |      | 95   | 15Y118     | MERKE, produsert i USA                      | 1    |
|      | 17C488     | Asia/ANZ/Japan/Taiwan/Korea                 |      | 125  | 287898     | SETT, vifte, inkluderer 126                 | 1    |
|      | 17C489     | Europa                                      |      | 126  | 115477     | SKRUE, mask, torx                           | 1    |
| 42   | 24W817     | HUS, drivmekanisme, PC, inkluderer 10, 47   | 1    | 132  | 16H137     | O-RING, FX-90                               | 1    |
| 43   | 24W640     | STANG, tilkobling, PC                       | 1    | 139  | 127914     | SKRUE, mask, spor, sekskant                 | 3    |
| 44   | 24X020     | SETT, reparasjon, veivaksel, inkluderer 25  | 1    | 149  |            | MERKE, hjem senter                          | 1    |
| 45   | 24W830     | SETT, slange, m/kupl, PC, inkluderer 132    | 1    |      | 17P924     | 490, 495                                    |      |
| 46   | Se side 48 | SLANGE, m/kupl, 1/4 in. x 50 ft (ikke vist) | 1    |      | 17P925     | 395EU                                       |      |
| 47   | 117493     | SKRUE, mask, sekskantskivehd                | 13   | 190  | 17C231     | KOBLING, pumpe, 1/4 NPT                     | 1    |
| 52   | Se side 48 | MERKE, front, øvre/nedre                    | 1    |      | 206994     | VÆSKE, TSL, 8 oz. (ikke vist)               | 1    |
| 53   | Se side 48 | MERKE, side                                 | 1    |      |            |   |      |
| 54   |            | MOTOR, inkluderer 1, 8, 9, 10, 125, 126     | 1    |      |            |   |      |
|      | 287805     | 490/495/395EU                               |      |      |            |   |      |

▲ Ekstra sikkerhetsmerker, merkelapper og kort leveres gratis.

# 490/495/595 Lo-Boy sprøyter

## 490/495/595 Lo-Boy sprøyter

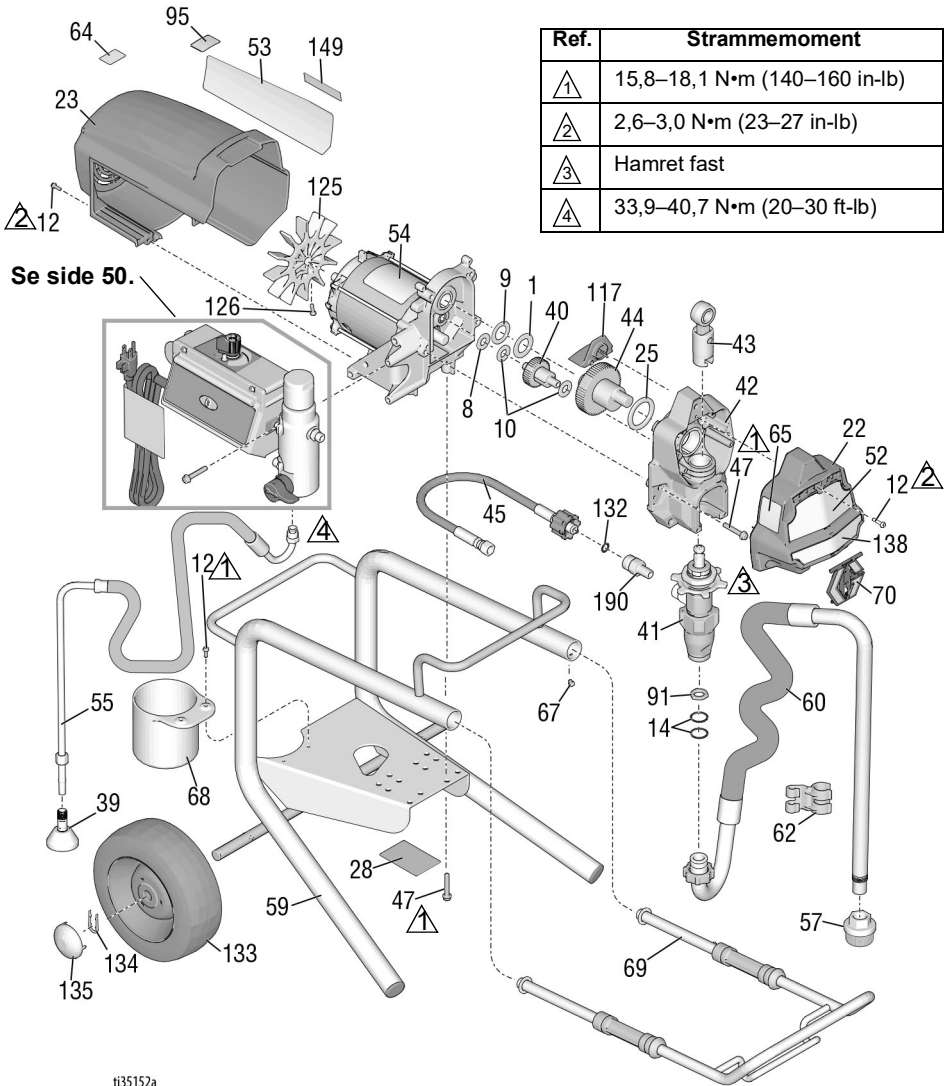



## 490/495/595 Lo-Boy sprøyter deleliste

| Ref. | Del        | Beskrivelse  | Ant. | Ref. | Del        | Beskrivelse  | Ant. |
|------|------------|--|------|------|------------|--|------|
| 1    | 107434     | LAGER, aksial  | 1    |      | 287807     | Modell 595   |      |
| 8    | 116073     | SKIVE, trykk   | 1    | 55   | 246381     | SLANGE, tappe, stativ,<br><i>inkluderer 39, 62</i>   | 1    |
| 9    | 116074     | SKIVE, trykk   | 1    | 57   | 276897     | SIL, 7/8-14 unf                                      | 1    |
| 10   | 116079     | LAGER, aksial  | 2    | 59   | 246250     | RAMME, tralle, lo                                    | 1    |
| 12   | 117501     | SKRUE, mask,<br>sekskantskivehd                      | 10   | 60   | 246386     | SETT, slange oppsug,<br><i>inkluderer 14, 57, 62</i> | 1    |
| 14   | 117559     | O-RING   | 2    | 61   | Se side 48 | PISTOL, sprøyte<br>(ikke vist)                       | 1    |
| 22   | 17C541     | DEKSEL, front, lakkert                               | 1    | 62   | 276888     | KLIPS, tappeslange                                   | 1    |
| 23   | 287900     | DEKKPLATE, motor,<br>lakkert <i>inkluderer 12</i>    | 1    | 63▲  | Se side 48 | MERKE, advarsel                                      | 1    |
| 25   | 180131     | LAGER, aksial  | 1    | 64▲  | 16G596     | MERKE, advarsel<br>(Europa)                          | 1    |
| 28   |            | MERKE, identifikasjon,<br>gjennomiktig               | 2    | 65▲  | Se side 48 | MERKE, advarsel                                      | 1    |
| 34▲  | Se side 48 | KORT, medisinsk varsel<br>(ikke vist)                | 1    | 67   | 109032     | SKRUE, maskhd., pnh                                  | 4    |
| 39   | 241920     | DEFLEKTOR, gjenget                                   | 1    | 68   | 15B870     | KOPP, sugetømme                                      | 1    |
| 40   | 249194     | GIR, reduksjon                                       | 1    | 69   | 287488     | HÅNDTAK, enhet, lo vogn                              | 1    |
| 41   |            | PUMPE, fortrengning, PC                              | 1    | 70   | 17C483     | DEKSEL, pumpe, stang                                 | 1    |
|      | 17C487     | Nord-Amerika   |      | 91   | 115099     | SKIVE, hageslange                                    | 1    |
|      | 17C488     | Asia/ANZ/Japan/Taiwan/<br>Korea                      |      | 95   | 15Y118     | MERKE, produsert i USA                               | 1    |
| 42   | 24W817     | HUS, drivmekanisme,<br>PC, <i>inkluderer 10, 47</i>  | 1    | 117  | 15G447     | PLUGG, vern lakkert                                  | 1    |
| 43   | 24W640     | STANG, tilkobling, PC                                | 1    | 125  | 287898     | SETT, vifte,<br><i>inkluderer 126</i>                | 1    |
| 44   |            | SETT, reparasjon,<br>veivaksel, <i>inkluderer 25</i> | 1    | 126  | 115477     | SKRUE, maskhd., torx                                 | 1    |
|      | 24X020     | Modellene 490/495                                    |      | 132  | 16H137     | O-RING, FX-90  | 1    |
|      | 24X021     | Modell 595   |      | 133  | 195766     | HJUL, semi-pneumatiske                               | 2    |
| 45   | 24W830     | SETT, slange, m/kupl,<br>PC, <i>inkluderer 132</i>   | 1    | 134  | 15B999     | KLIPS, låse  | 2    |
| 46   | Se side 48 | SLANGE, m/kupl, 1/4 in. x<br>50 ft (ikke vist)       | 1    | 135  | 104811     | KAPSEL, nav  | 2    |
| 47   | 117493     | SKRUE, mask,<br>sekskantskivehd                      | 12   | 149  | 17P924     | MERKE, hjem senter                                   | 1    |
| 52▲  | Se side 48 | MERKE, front,<br>øvre/nedre                          | 1    | 190  | 17C231     | KOBLING, pumpe,<br>1/4 NPT                           | 1    |
| 53▲  | Se side 48 | MERKE, side  | 1    |      | 206994     | VÆSKE, TSL, 8 oz. (ikke vist)                        | 1    |
| 54   |            | MOTOR, <i>inkluderer 1, 8,<br/>9, 10, 125, 126</i>   | 1    |      |            |  |      |
|      | 287805     | Modellene 490/495                                    |      |      |            |  |      |

▲ Ekstra sikkerhetsmerker, merkelapper og kort leveres gratis.



## 650 Lo-Boy sprøyter deleliste

| Ref. | Del        | Beskrivelse                                      | Ant. | Ref.  | Del                           | Beskrivelse                 | Ant. |
|------|------------|--|------|---|-------------------------------|-----------------------------|------|
| 1    | 107434     | LAGER, aksial                                    | 1    | 59  | 24Y424                        | RAMME, tralle, lo           | 1    |
| 8    | 116073     | SKIVE, trykk                                     | 1    | 60  | 248216                        | Sett, slange suges          | 1    |
| 9    | 116074     | SKIVE, trykk                                     | 1    | 61  | Se side 48                    | PISTOL, sprøyte (ikke vist) | 1    |
| 10   | 116079     | LAGER, aksial                                    | 2    | 62  | 15D000                        | KLIPS, tømme-slange         | 1    |
| 11   | 116038     | SKIVE, bølgefjær                                 | 2    | 63▲   | Se side 48                    | MERKE, advarsel             | 1    |
| 12   | 117501     | SKRUE, mask, sekskantskivehd                     | 8    | 64▲   | 16G596                        | MERKE, advarsel (Europa)    | 1    |
| 13   | 156306     | SKIVE, flat                                      | 2    | 65▲   | Se side 48                    | MERKE, advarsel             | 1    |
| 19   | 15C871     | LOKK, ben  | 2    | 67  | 109032                        | SKRUE, mask                 | 4    |
| 22   | 17C541     | DEKSEL, front, lakkert                           | 1    | 68  | 276975                        | KOPP, tømme                 | 1    |
| 23   | 287900     | DEKKPLATE, motor, lakkert <i>inkluderer 12</i>   | 1    | 69  | 24A249                        | HÅNDTAK, enhet, lo-tralle   | 1    |
| 25   | 180131     | LAGER, aksial                                    | 1    | 70  | 17C483                        | DEKSEL, pumpe, stang        | 1    |
| 34▲  | Se side 48 | KORT, medisinsk varsel (ikke vist)               | 1    | 78  | 15F952                        | BRAKETT, tømme-kopp         | 1    |
| 39   | 241920     | DEFLEKTOR, gjenget                               | 1    | 91  | 115099                        | SKIVE, hageslange           | 1    |
| 40   | 249194     | GIR, reduksjon                                   | 1    | 95  | 15Y118                        | MERKE, produsert i USA      | 1    |
| 41   | 19Y298     | PUMPE, fortrengning, PC                          | 1    | 117   | 15G447                        | PLUGG, vern lakkert         | 1    |
| 42   | 24W817     | HUS, drivmekanisme, PC, <i>inkluderer 10, 47</i> | 1    | 125   | 287898                        | SETT, vifte, inkluderer 126 | 1    |
| 43   | 24W640     | STANG, tilkobling, PC                            | 1    | 126   | 115477                        | SKRUE, mask, torx           | 1    |
| 44   | 300001     | SETT, reparasjon, veivaksel, inkluderer 1, 9, 25 | 1    | 132   | 16H137                        | O-RING, FX-90               | 1    |
| 45   | 24W830     | SLANGE, m/kupling, 1/4 tomme, inkluderer 132     | 1    | 133   | 119420                        | HJUL, semi-pneumatisk       | 2    |
| 47   | 117493     | SKRUE, mask, sekskantskivehd                     | 12   | 134   | 15E891                        | KLIPS, låse                 | 2    |
| 52▲  | Se side 48 | MERKE, front                                     | 1    | 139   | 127914                        | SKRUE, mask, spor, sekskant | 3    |
| 53▲  | Se side 48 | MERKE, side                                      | 1    | 160   | 17P924                        | MERKE, hjem senter          | 1    |
| 54   | 287807     | MOTOR, <i>inkluderer 1, 8, 9, 10, 125, 126</i>   | 1    | 206994  | VÆSKE, TSL, 8 oz. (ikke vist) | 1                           |      |
| 55   | 248217     | SLANGE, tappe, stativ, <i>inkluderer 39</i>      | 1    | ▲ <i>Ekstra sikkerhetsmerker, merkelapper og kort leveres gratis.</i> |                               |                             |      |
| 57   | 112604     | SIL  | 1    |   |                               |                             |      |







# 490/495/595/395EU Hi-Boy sprøyter

## 490/495/595/395EU Hi-Boy sprøyter deleliste

| Ref. | Del        | Beskrivelse  | Ant. | Ref.  | Del                           | Beskrivelse  | Ant. |
|------|------------|--|------|---|-------------------------------|--|------|
| 1    | 107434     | LAGER, aksial  | 1    | 61  | Se side 48                    | PISTOL, sprøyte (ikke vist)  | 1    |
| 8    | 116073     | SKIVE, trykk   | 1    | 62  | 276888                        | KLIPS, tappeslange   | 1    |
| 9    | 116074     | SKIVE, trykk   | 1    | 63▲   | Se side 48                    | MERKE, advarsel  | 1    |
| 10   | 116079     | LAGER, aksial  | 2    | 64▲   | 16G596                        | MERKE, advarsel (Europa)   | 1    |
| 12   | 117501     | SKRUE, mask, sekskantskivehd                           | 8    | 65▲   | Se side 48                    | MERKE, advarsel  | 1    |
| 14   | 103413     | PAKNING, o-ring  | 1    | 67  | 109032                        | SKRUE, mask, panhd   | 4    |
| 22   | 17C541     | DEKSEL, front, lakkert                                 | 1    | 69  | 287489                        | HÅNDTAK, enhet, hi-tralle  | 1    |
| 23   | 287900     | DEKKPLATE, motor, lakkert <i>inkluderer 12</i>         | 1    | 70  | 17C483                        | DEKSEL, pumpestang   | 1    |
| 25   | 180131     | LAGER, aksial  | 1    | 84  | 15B652                        | SKIVE, sug   | 1    |
| 28   |            | MERKE, identifikasjon, gjennomsiktig                   | 1    | 91  | 115099                        | SKIVE, hageslange  | 1    |
| 33   | 238049     | VÆSKE, TSL (ikke vist)                                 | 1    | 95  | 15Y118                        | MERKE, produsert i USA   | 1    |
| 34▲  | Se side 48 | KORT, medisinsk varsel (ikke vist)                     | 1    | 96  | 15E813                        | MUTTER, låse   | 1    |
| 39   | 241920     | DEFLEKTOR, gjenget                                     | 1    | 107   | 111040                        | MUTTER, låse, innsats, nyloc, 5/16   | 2    |
| 40   | 249194     | GIR, reduksjon   | 1    | 114   | 15D281                        | HENGER, stativ (på utvalgte modeller)                                      | 1    |
| 41   |            | PUMPE, fortrenngning, PC Nord-Amerika                  | 1    | 115   | 15C982                        | CAM, vogn (på utvalgte modeller)   | 2    |
|      | 17C487     | Asia/ANZ/Japan/Taiwan/ Korea                           |      | 116   | 114531                        | SKRUE, msk, sekskant (på utvalgte modeller)                                | 4    |
|      | 17C488     | Europa   |      | 117   | 15G447                        | PLUGG, vern, lakkert   | 1    |
| 42   | 24W817     | HUS, drivmekanisme, PC, <i>inkluderer 10, 47</i>       | 1    | 122   | 118852                        | SKRUE, gj. formende (på utvalgte modeller, ikke vist)                      | 3    |
| 43   | 24W640     | STANG, tilkobling, PC                                  | 1    | 123   | 287253                        | SETT, verktøyboks, <i>inkluderer 122</i> (på utvalgte modeller, ikke vist) | 1    |
| 44   |            | SETT, reparasjon, veivaksel, <i>inkluderer 25</i>      | 1    | 125   | 287898                        | SETT, vifte, <i>inkluderer 126</i>   | 1    |
|      | 24X020     | Modellene 395EU/490/495                                |      | 126   | 115477                        | SKRUE, mask, torx  | 1    |
|      | 24X021     | Modell 595   |      | 132   | 16H137                        | O-RING, FX-90  | 1    |
| 45   | 24W830     | SETT, slange, m/kupl, PC, <i>inkluderer 132</i>        | 1    | 133   | 106062                        | HJUL, semi-pneumatisk  | 2    |
| 46   | Se side 48 | SLANGE, m/kupl, 1/4 in. x 50 ft (ikke vist)            | 1    | 134   | 15B999                        | KLIPS, låse  | 2    |
| 47   | 117493     | SKRUE, mask, sekskantskivehd                           | 12   | 135   | 104811                        | KAPSEL, nav  | 2    |
| 52▲  | Se side 48 | MERKE, front, øvre/nedre                               | 1    | 136   | 17C990                        | HENGER, spenn, gjenget   | 1    |
| 53▲  | Se side 48 | MERKE, side  | 1    | 139   | 127914                        | SKRUE, mask, spor, sekskant  | 3    |
| 54   |            | MOTOR, <i>inkluderer 1, 8, 9, 10, 125, 126</i>         | 1    | 149   |                               | MERKE, hjem senter 490/495/595   | 1    |
|      | 287805     | 490/495/395EU  |      |   | 17P924                        | 395EU  |      |
|      | 287807     | 595  |      |   | 17P925                        |  |      |
| 55   | 287952     | SLANGE, tømme, <i>inkluderer 39</i>                    | 1    | 206994  | VÆSKE, TSL, 8 oz. (ikke vist) |  | 1    |
| 57   | 276897     | SIL, 7/8-14 UNF  | 1    | ▲ <i>Ekstra sikkerhetsmerker, merkelapper og kort leveres gratis.</i> |                               |  |      |
| 59   | 17C485     | RAMME, vogn, hi  | 1    |   |                               |  |      |
| 60   | 17C992     | SETT, stingerrør, <i>inkluderer 14, 57, 84, 91, 96</i> | 1    |   |                               |  |      |

# 650 Hi-Boy sprøyte

## 650 Hi-Boy sprøyte

| Ref.  | Strammemoment                 |
|---|-------------------------------|
|  | 15,8–18,1 N•m (140–160 in-lb) |
|  | 3,4–4,0 N•m (30–35 in-lb)     |
|  | 2,6–3,0 N•m (23–27 in-lb)     |
|  | Hamret fast                   |
|  | 33,9–40,7 N•m (25–30 ft-lb)   |

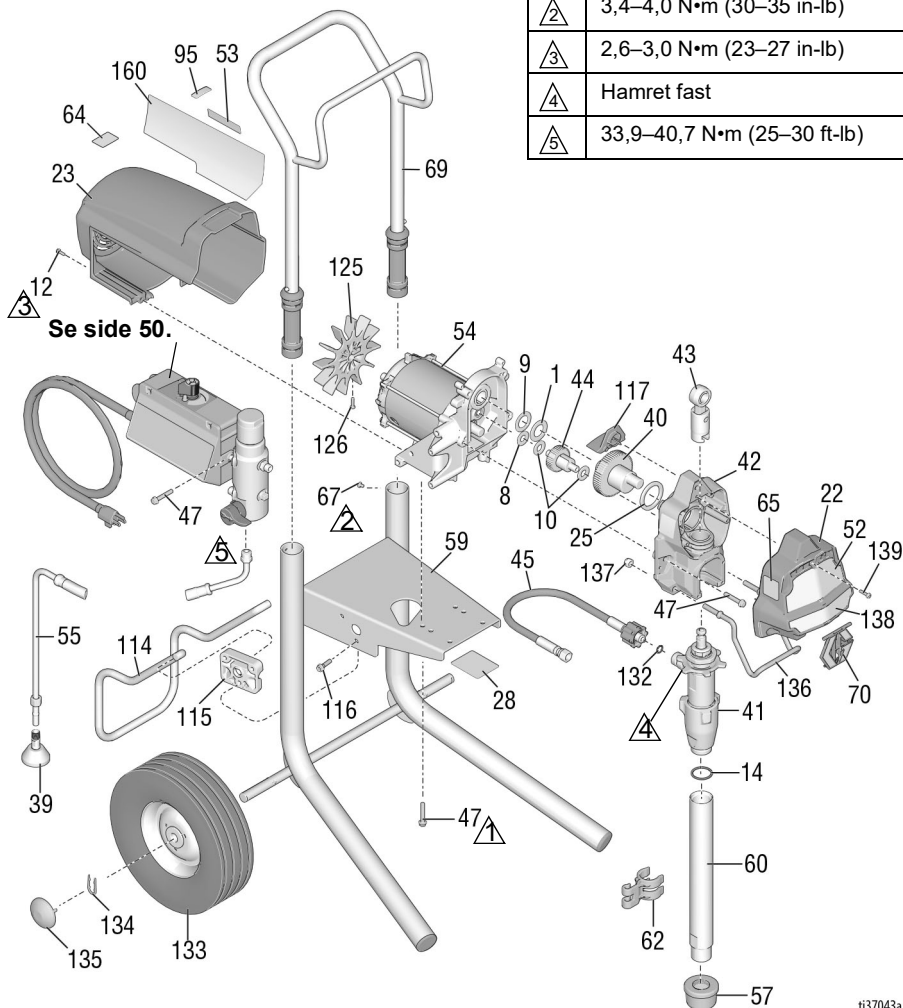

ti37043a

## 650 Hi-Boy sprøyter deleliste

| Ref. | Del        | Beskrivelse  | Ant. | Ref.   | Del                           | Beskrivelse                               | Ant. |
|------|------------|--|------|--------|-------------------------------|---|------|
| 1    | 107434     | LAGER, aksial  | 1    | 59     | 17C485                        | RAMME, vogn, hi                           | 1    |
| 8    | 116073     | SKIVE, trykk   | 1    | 60     | 19Y309                        | SETT, stingerrør,<br><i>inkluderer 14</i> | 1    |
| 9    | 116074     | SKIVE, trykk   | 1    | 61     | Se side 48                    | PISTOL, sprøyte (ikke vist)               | 1    |
| 10   | 116079     | LAGER, aksial  | 2    | 62     | 15D000                        | KLIPS, tømme-slange                       | 1    |
| 12   | 117501     | SKRUE, mask,<br>sekskantskivehd                                | 8    | 63▲    | Se side 48                    | MERKE, advarsel                           | 1    |
| 14   | 118494     | PAKNING, o-ring  | 1    | 64▲    | 16G596                        | MERKE, advarsel<br>(Europa)               | 1    |
| 22   | 17C541     | DEKSEL, front, lakkert   | 1    | 65▲    | Se side 48                    | MERKE, advarsel                           | 1    |
| 23   | 287900     | DEKKPLATE, motor,<br>lakkert <i>inkluderer 12</i>              | 1    | 67     | 109032                        | SKRUE, panhd                              | 4    |
| 25   | 180131     | LAGER, aksial  | 1    | 69     | 287489                        | HÅNDTAK, enhet, hi-tralle                 | 1    |
| 28   |            | MERKE, identifikasjon,<br>gjennomsiktig                        | 2    | 70     | 17C483                        | DEKSEL, pumpestang                        | 1    |
| 33   | 238049     | VÆSKE, TSL (ikke vist)   | 1    | 95     | 15Y118                        | MERKE, produsert i USA                    | 1    |
| 34▲  | Se side 48 | KORT, medisinsk varsel<br>(ikke vist)                          | 1    | 114    | 15D281                        | HENGER, stativ                            | 1    |
| 39   | 241920     | DEFLEKTOR, gjenget   | 1    | 115    | 15C982                        | KAM, vogn                                 | 2    |
| 40   | 249194     | GIR, reduksjon   | 1    | 116    | 114531                        | SKRUE, mask, sekskant                     | 4    |
| 41   | 19Y298     | PUMPE, fortrengning, PC  | 1    | 117    | 15G447                        | PLUGG, vern, lakkert                      | 1    |
| 42   | 24W817     | HUS, drivmekanisme, PC,<br><i>inkluderer 10, 47</i>            | 1    | 125    | 287898                        | SETT, vifte, inkluderer 126               | 1    |
| 43   | 24W640     | STANG, tilkobling, PC  | 1    | 126    | 115477                        | SKRUE, mask, torx                         | 1    |
| 44   | 300001     | SETT, reparasjon,<br>veivaksel, <i>inkluderer<br/>1, 9, 25</i> | 1    | 132    | 16H137                        | O-RING, FX-90                             | 1    |
| 45   | 24W830     | SETT, slange, m/kupl, PC,<br><i>inkluderer 132</i>             | 1    | 133    | 106062                        | HJUL, semi-pneumatisk                     | 2    |
| 46   | Se side 48 | SLANGE, m/kupl, 1/4 in. x<br>50 ft (ikke vist)                 | 1    | 134    | 15B999                        | KLIPS, låse                               | 2    |
| 47   | 117493     | SKRUE, mask,<br>sekskantskivehd                                | 12   | 135    | 104811                        | KAPSEL, nav                               | 2    |
| 52▲  | Se side 48 | MERKE, front, øvre/nedre                                       | 1    | 136    | 17C990                        | HENGER, SPANN,<br>gjenget                 | 1    |
| 53▲  | Se side 48 | MERKE, side  | 1    | 137    | 111040                        | MUTTER, låse, innsats,<br>nyloc, 5/16     | 2    |
| 54   | 287807     | MOTOR, <i>inkluderer 1, 8, 9,<br/>10, 125, 126</i>             | 1    | 139    | 127914                        | SKRUE, mask, spor,<br>sekskant            | 3    |
| 55   | 287952     | SLANGE, tømme,<br><i>inkluderer 39</i>                         | 1    | 160    | 17P924                        | MERKE, hjem senter                        | 1    |
| 57   | 112604     | SIL  | 1    | 206994 | VÆSKE, TSL, 8 oz. (ikke vist) |   | 1    |

▲ Ekstra sikkerhetsmerker, merkelapper og kort leveres gratis.

# Tilbehør og merker

## Tilbehør og merker

|  | Ref. 34<br>Kort,<br>medisinsk<br>varsel | Ref. 46<br>Slange,<br>1/4 in. x<br>50 ft | Ref. 52<br>Merke,<br>Front,<br>øvre/<br>nedre | Ref. 53<br>Merke,<br>side | Ref. 61<br>Pistol,<br>Sprøyte | Ref. 63<br>Merke,<br>advarsel | Ref. 65<br>Merke,<br>advarsel |
|--|---|--|---|---------------------------|-------------------------------|-------------------------------|-------------------------------|
| 826243<br>826244<br>826245                               | 222385 #                                | 826079                                   | 17E947/17E945                                 | 17E948                    | 826252                        | 15H085 #                      | 195793 &                      |
| 826246<br>826247<br>826248                               | 222385 #                                | 826079                                   | 17E947/17E949                                 | 17E951                    | 826252                        | 15H085 #                      | 195793 &                      |
| 826249<br>826250   | 222385 #                                | 826079                                   | 17E947/17E952                                 | 17E954                    | 826252                        | 15H085 #                      | 195793 &                      |
| 826258<br>826259   | 222385 #                                | 826079                                   | 17E947/19Y232                                 | 19Y231                    | 826252                        | 15H085 #                      | 195793 &                      |
| 19Y128<br>19Y129   | 222385 #                                | 240794                                   | 17E944/19Y232                                 | 19Y233                    | 17Y042                        | 15H085 #                      | 195793 &                      |
| 19Y359<br>19Y361   | 222385 #                                | 240794                                   | 17E944/19Y232                                 | 19Y233                    | 17Y043                        | i/r                           | i/r                           |
| 19Y360<br>19Y362   | 222385 #                                | 240794                                   | 17E944/19Y232                                 | 19Y233                    | 17Y043                        | i/r                           | i/r                           |
| 19Y424   | 17A134 ♦                                | 240794                                   | 17E944/19Y232                                 | 19Y233                    | 17Y044                        | 15H087 ♦                      | 195792 @                      |
| 17E852<br>17E853<br>17E854                               | 222385 #                                | 240794                                   | 17E944/17E945                                 | 17E946                    | 17Y042                        | 15H085 #                      | 195793 &                      |
| 17E855<br>17E856<br>17E857                               | 222385 #                                | 240794                                   | 17E944/17E949                                 | 17E950                    | 17Y042                        | 15H085 #                      | 195793 &                      |
| 17E858<br>17E859   | 222385 #                                | 240794                                   | 17E944/17E952                                 | 17E953                    | 17Y042                        | 15H085 #                      | 195793 &                      |
| 17E864<br>17E865   | 222385 #                                | 240794                                   | 17E967/17E969                                 | 17E970                    | 17Y043                        |                               |                               |
| 17E871<br>17E872<br>17E873<br>17E874<br>17E875<br>17E870 | 222385 #                                | 240794                                   | 17E967/17E949                                 | 17E971                    | 17Y043                        | i/r                           | i/r                           |
| 17E876<br>17E877<br>17E878                               | 222385 #                                | 240794                                   | 17E967/17E952                                 | 17E972                    | 17Y043                        | i/r                           | i/r                           |
| 17E887   | 17A134 ♦                                | 240794                                   | 17E944/17E945                                 | 17E946                    | 17Y044                        | 15H087 ♦                      | 195792 @                      |
| 17E889<br>17E891<br>17E892                               | 17A134 ♦                                | 240794                                   | 17E944/17E949                                 | 17E950                    | 17Y044                        | 15H087 ♦                      | 195792 @                      |
| 17E896<br>17E897   | 17A134 ♦                                | 240794                                   | 17E944/17E952                                 | 17E953                    | 17Y044                        | 15H087 ♦                      | 195792 @                      |
| 26C970   | 17A134 ♦<br>26A997 ★                    | 240794                                   | 17E944/19Y232                                 | 17E946                    | 17Y044                        | 15H087 ♦<br>26A971 ★          | 195792 @<br>26A793 ★          |
| 26C974   | 17A134 ♦<br>26A997 ★                    | 240794                                   | 17E944/17E949                                 | 17E950                    | 17Y044                        | 15H087 ♦<br>26A971 ★          | 195792 @<br>26A793 ★          |
| 26C77<br>26C76   | 17A134 ♦<br>26A997 ★                    | 240794                                   | 17E944/17E952                                 | 17E953                    | 17Y044                        | 15H087 ♦<br>26A971 ★          | 195792 @<br>26A793 ★          |
| 26C979<br>17Y424   | 17A134 ♦<br>26A997 ★                    | 240794                                   | 17E944/19Y232                                 | 19Y233                    | 17Y044                        | 15H087 ♦<br>26A971 ★          | 195792 @<br>26A793 ★          |



# Tilbehør og merker

| Sprøyte-<br>modell   | Ref. 34<br>Kort,<br>medisinsk<br>varsel | Ref. 46<br>Slange,<br>1/4 in. x<br>50 ft | Ref. 52<br>Merke,<br>Front,<br>øvre/<br>nedre | Ref. 53<br>Merke,<br>side      | Ref. 61<br>Pistol,<br>Sprøyte | Ref. 63<br>Merke,<br>advarsel | Ref. 65<br>Merke,<br>advarsel |
|--|---|--|---|--------------------------------|-------------------------------|-------------------------------|-------------------------------|
| 26C971   | 26A998*                                 | 240794                                   | 17E944/19Y232                                 | 17E946                         | 17Y044                        | 15H086*                       | 195792@                       |
| 26C975   | 26A998*                                 | 240794                                   | 17E944/17E949                                 | 17E950                         | 17Y044                        | 15H086*                       | 195792@                       |
| 26C978   | 26A998*                                 | 240794                                   | 17E944/17E592                                 | 17E953                         | 17Y044                        | 15H086*                       | 195792@                       |
| 26C980   | 26A998*                                 | 240794                                   | 17E944/19Y232                                 | 19Y233                         | 17Y044                        | 15H086*                       | 195792@                       |
| 288526 – Sett, tilbehør, beholder                              |   |  |   |                                |                               |                               |                               |
| # – Engelsk, spansk, fransk                                    |   |  |   | @ – Asia Pacific               |                               |                               |                               |
| ❖ – Engelsk, kinesisk, koreansk                                |   |  |   | ✓ – Europa                     |                               |                               |                               |
| & – Nord-Amerika   |   |  |   | * – Engelsk, kinesisk, japansk |                               |                               |                               |
| ★ - Engelsk, indonesisk, hindi                                 |   |  |   |                                |                               |                               |                               |
| ▲ Ekstra sikkerhetsmerker, merkelapper og kort leveres gratis. |   |  |   |                                |                               |                               |                               |

## Kontrollboks

| Ref. | Strammemoment                 |
|------|-------------------------------|
| △1   | 15,8–18,1 N•m (140–160 in-lb) |
| △2   | 2,3–2,8 N•m (20–25 in-lb)     |
| △3   | 50,2–58,3 N•m (37–43 ft-lb)   |
| △4   | 14,7–16,9 N•m (130–150 in-lb) |

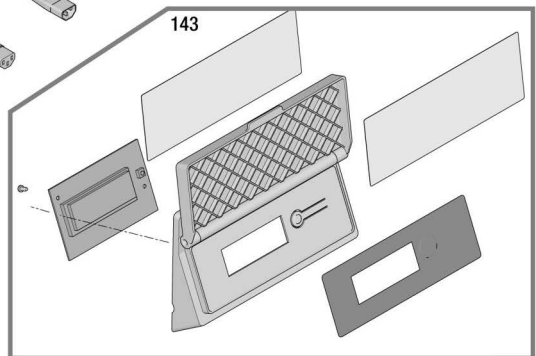
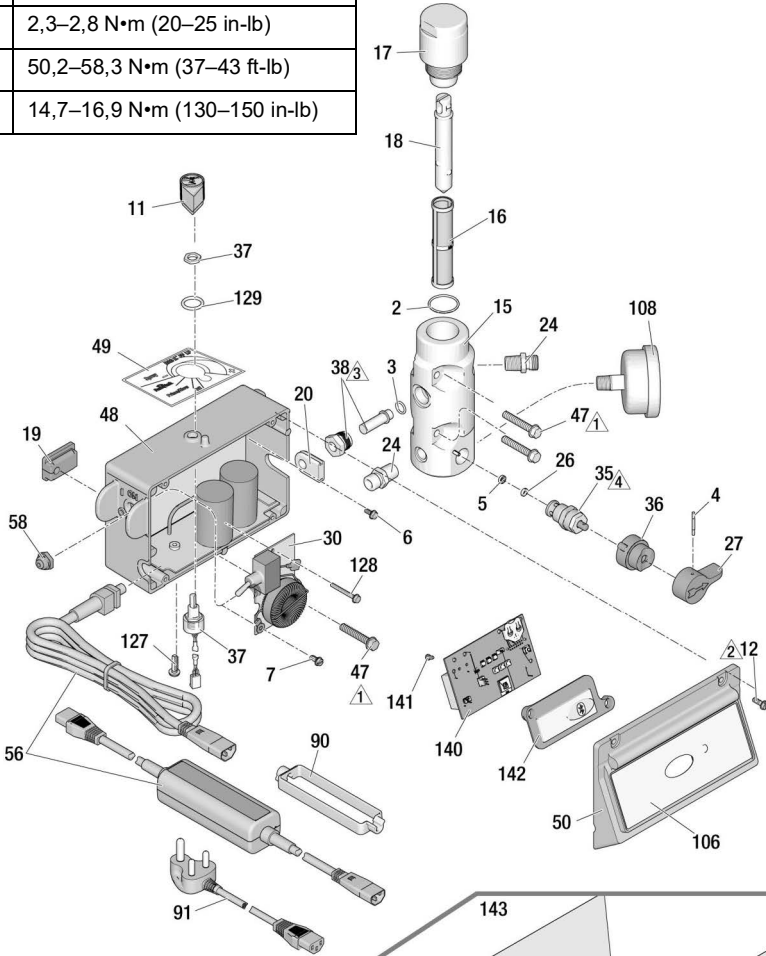

1137220c

## Kontrollboks, deleliste

| Ref. | Del    | Beskrivelse                                    | Ant. | Ref. | Del   | Beskrivelse   | Ant.                         |   |
|------|--------|--|------|------|---|---|------------------------------|---|
| 2    | 117828 | PAKNING, o-ring                                | 1    | ❖    | 24W895  | Skjerm, 230V, 490/495/595 modellene                     |                              |   |
| 3    | 111457 | PAKNING, o-ring                                | 1    | ❖    | 19Y365  | Skjerm, 120V, 650 modellen                              |                              |   |
| 4    | 111600 | PINNE, med spor                                | 1    | ❖    | 24W896  | Skjerm, 110V, UK, 490/495/595 modellene                 |                              |   |
| 5    | 277364 | PAKNING, sete, ventil                          | 1    |      |   |   |                              |   |
| 6    | 120405 | SKRUE, mask, Phillips, panhd                   | 5    | 49   | 17P731  | MERKE, trykk, justering, m/h/FastFlush (hurtigskylling) | 1                            |   |
| 7    | 123850 | SKRUE, spor, sekskantskivehd                   | 1    | 50   |   | DEKSEL, kontroll  | 1                            |   |
| 11   | 116167 | KNOTT, potensiometer                           | 1    |      | 17Y568  | BlueLink  |                              |   |
| 12   |        | SKRUE, mask, sekskantskivehd                   | 4    | 56   |   | KABEL, strøm  | 1                            |   |
|      | 117501 | 1/2", 120V modeller, USA/Japan, (650 modeller) |      |      | 253367  | USA, 490/495 modeller                                   |                              |   |
|      | 17Z216 | 1-1/2", 110V UK og 230V                        |      |      | 253371  | USA, 595/650 modellene                                  |                              |   |
| 15   |        | MANIFOLD, væske                                | 1    |      | 253378  | Japan   |                              |   |
|      | 15G455 | Modeller med én utgangsport                    |      |      | 253373  | Multikabel, Asia/ANZ                                    |                              |   |
|      | 15T811 | Modeller med to utgangsporter                  |      |      | 253369  | CEE 7/7   |                              |   |
| 16   |        | FILTER, væske                                  | 1    |      | 253370  | Multikabel, Europa                                      |                              |   |
|      | 246425 | 30 mesh  |      | 58   | 195428  | HETTE, vippebryter                                      | 1                            |   |
|      | 246384 | 60 mesh, original                              |      | 90   | 195551  | HOLDER, støpsel, adapter                                |                              |   |
|      | 246382 | 100 mesh                                       |      |      |   | Multikabel-modeller                                     | 2                            |   |
|      | 246383 | 200 mesh                                       |      |      |   | CEE 7/7 modellene                                       | 1                            |   |
| 17   | 287902 | SETT, reparasjon, filterhette inkluderer 18    | 1    | 91   |   | KABELSETT, adapter                                      | 1                            |   |
|      |        |  |      |      | 253368  | Storbritannia   |                              |   |
| 18   | 15B071 | INNSATS, filter                                | 1    |      | 242001  | Europa  |                              |   |
| 19   | 15G562 | FORING, kontrollboks                           | 1    |      | 242005  | Australia   |                              |   |
| 20   | 15B120 | MALJE, omformer                                | 1    |      | 287121  | Italia, Danmark, Sveits                                 |                              |   |
| 24   | 162453 | NIPPEL, (1/4 npsm x 1/4 npt)                   | 2    |      | 17N232  | India   |                              |   |
| 26   | 15E022 | SETE, ventil                                   | 1    | 92   | 244285  | ADAPTER, Japan  | 1                            |   |
| 27   | 187625 | HÅNDTAK, ventil, tappe                         | 1    | 106  |   | MERKE, BlueLink   | 1                            |   |
| 30   |        | KORT, filter                                   | 1    |      | 17E921  | 490/495/595 modellene                                   |                              |   |
|      | 287911 | 120V, GFI/USA/Japan                            |      | 108  | 115523  | MÅLER, trykk, væske (på utvalgte modeller)              | 1                            |   |
|      | 287912 | 110V, Storbritannia                            |      |      | 127   | 120165  | SKRUE, mask, Phillips, panhd | 1 |
|      | 287913 | 230V   |      | 128  | 120406  | SKRUE, mask, sekskantskivehd                            | 1                            |   |
| 35   | 239914 | VENTIL, tømme, inkluderer 5, 26                | 1    |      | 129   | 158674  | O-RING, pakning              | 1 |
| 36   | 224807 | BUNN, ventil                                   | 1    | 140  | ‡   | KORT, hoved, BlueLink (kun 490/495/595 modellene)       | 1                            |   |
| 37   | 17D888 | POTENSIOMETER, just., trykk med mutter         | 1    | 141  | 115522  | SKRUE, mask, panhd                                      | 2                            |   |
| 38   | 243222 | OMFORMER, trk regulering, inkluderer 3         | 1    | 142  | 17Y405  | LINSE, BlueLink (kun 490/495/595 modellene)             | 1                            |   |
| 47   | 117493 | SKRUE, mask, sekskantskivehd                   | 4    | 143  |   | SETT, display, smartkontroll                            | 1                            |   |
| 48   |        | BOKS, hovedkort                                | 1    |      | 24W892  | Innenlands  |                              |   |
| ‡    | 17Z260 | Bluetooth, 120V, 490/495 modeller, USA/Japan   |      |      | 287904  | Internasjonal   |                              |   |
| ‡    | 17Z261 | Bluetooth, 120V, 595 modeller, USA/Japan       |      |      | SETT, ProGuard+, kun 230V modellene (ikke vist) |   | 1                            |   |
| ‡    | 17Z262 | Bluetooth, 230V, 490/495/595 modellene         |      |      | 24W090  | CEE 7/7   |                              |   |
| ‡    | 17Z263 | Bluetooth, 110V, UK, 490/495/595 modellene     |      |      | 24W755  | Multikabel, IEC-320                                     |                              |   |
| ❖    | 24W893 | Skjerm, 120V, 490/495 modellene, USA/Japan     |      |      |   |   |                              |   |
| ❖    | 24W894 | Skjerm, 120V, 595 modellen, USA/Japan          |      |      |   |   |                              |   |

\* - Bruk batteri CR2032

‡ - Hovedkortene (48 & 140) hører sammen, hvis de separeres, vil noen av BlueLink funksjonene gå tapt. Inkluderer batteri, 6, 7, 11, 19, 30, 37, 49, 50, 58, 106, 127, 128, 129, 140, 141, 142.

❖- Inkluderer 6, 7, 11, 19, 30, 37, 49, 58, 127, 128, 129.

# Skifte av batteri

## Skifte av batteri

(Kun BlueLink enheter)

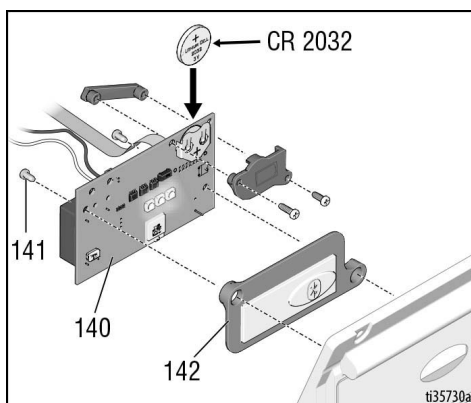

## Koblingskjemaer

### 100V JP-TW/120V

Modellene 395EU, 490, 495, 595

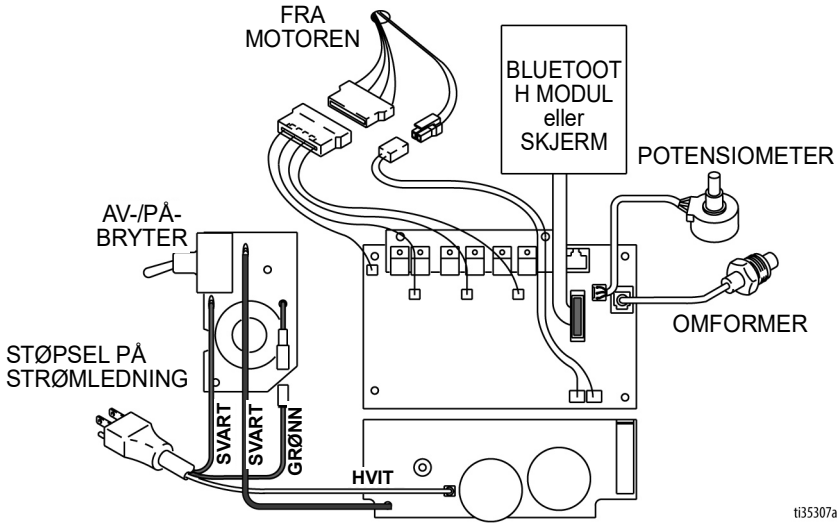



## 100V JP-TW/120V

Modell 650

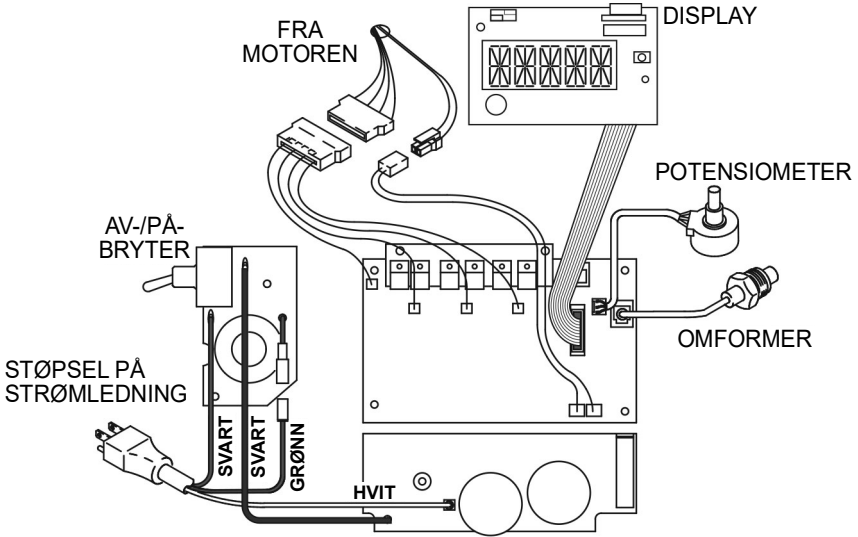

t137221a

# Koblingsskjemaer

## 110V UK/230V

### Modell 650

#### MERKNAD

Varme fra induksjonsspolen på filterkortet kan ødelegge ledningsisolasjon som kommer i kontakt med den. Eksponerte kabler kan forårsake kortslutninger og skade på komponenter. Bunt sammen og bind fast løse ledninger slik at ingen av dem kommer i kontakt med induksjonsspolen på filterkortet.

Video

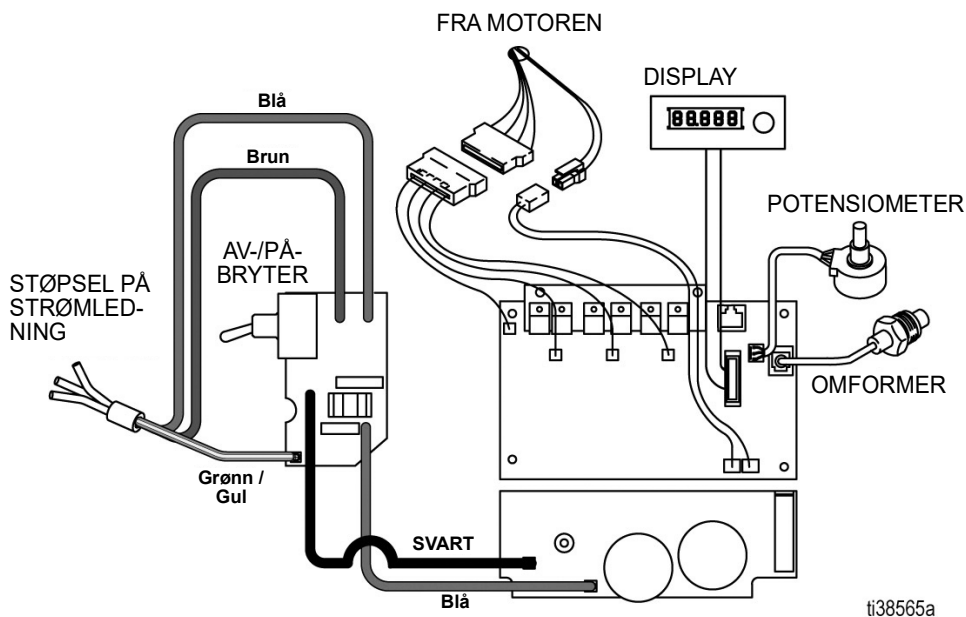







## Tekniske spesifikasjoner

| 490/495/595/650/395EU            |  |  |
|----------------------------------|--|--|
|                                  | USA  | Metrisk  |
| <b>Sprøyte</b>                   |  |  |
| Maksimalt arbeidstrykk for væske | 3300 psi   | 228 bar, 22,8 MPa                                    |
| <b>Maksimal levering</b>         |  |  |
| 395EU/490                        | 0,54 gpm   | 2,0 l/min  |
| 495                              | 0,60 gpm   | 2,3 lpm  |
| 595                              | 0,70 gpm   | 2,6 lpm  |
| 650                              | 0,80 gpm   | 3,0 lpm  |
| <b>Maksimum dysestørrelse</b>    |  |  |
| 395EU/490                        | 0,023  | 0,023  |
| 495                              | 0,025  | 0,025  |
| 595                              | 0,027  | 0,027  |
| 650                              | Enkel pistol   |  |
|                                  | 0,029  | 0,029  |
|                                  | To pistoler  |  |
|                                  | 0,019  | 0,019  |
| Væskeutløp npsm                  | 1/4 in.  | 1/4 in.  |
| <b>Sykluser</b>                  |  |  |
| 395EU/490/495                    | 720 per gallon   | 190 per liter  |
| 595                              | 620 per gallon   | 164 per liter  |
| 650                              | 570 per gallon   | 150 per liter  |
| <b>Generator minimum</b>         |  |  |
| 395EU/490                        | 3500 W   |  |
| 495                              | 3750 W   |  |
| 595/650                          | 4000 W   |  |
| <b>Krav til strømforsyning</b>   |  |  |
| 395EU/490 1Ø, 50/60 Hz           | 110–120V, 12 A / 220–240V, 7 A                           |  |
| 495 1Ø, 50/60 Hz                 | 110–120V, 15 A / 220–240V, 9 A                           |  |
| 595/650 1Ø, 50/60 Hz             | 110–120V, 15 A / 220–240V, 9 A                           |  |
| <b>Dimensjoner</b>               |  |  |
| <b>Høyde</b>                     |  |  |
| Stativ                           | 18,5 in.   | 47,0 cm  |
| Lo-Boy (490/495/395EU/595)       | 22,5 in.   | 57,2 cm  |
| Lo-Boy (650)                     | 27,5 in.   | 70 cm  |
| Hi-Boy                           | 28,25 in. (håndtaket nede)<br>38,25 in. (håndtaket oppe) | 71,8 cm (håndtaket nede)<br>97,2 cm (håndtaket oppe) |
| <b>Lengde</b>                    |  |  |
| Stativ                           | 16 in.   | 40,6 cm  |
| Lo-Boy (490/495/395EU/595)       | 26,5 in.   | 67,3 cm  |
| Lo-Boy (650)                     | 37 in.   | 94 cm  |
| Hi-Boy                           | 23,25 in.  | 59,1 cm  |

# Tekniske spesifikasjoner

| 490/495/595/650/395EU  |   |         |
|--|---|---------|
|  | USA   | Metrisk |
| <b>Bredde</b>  |   |         |
| Stativ   | 14 in.  | 35,6 cm |
| Lo-Boy (490/495/395EU/595)   | 20 in.  | 50,6 cm |
| Lo-Boy (650)   | 22,5 in.  | 57 cm   |
| Hi-Boy   | 20,5 in.  | 52,1 cm |
| <b>Vekt</b>  |   |         |
| Stativ   |   |         |
| 395EU  | 45,1 lb.  | 20,5 kg |
| 490 / 495  | 34 lb.  | 15 kg   |
| Lo-Boy   |   |         |
| 395EU  | 63 lb.  | 29 kg   |
| 490 / 495  | 59,1 lb.  | 26,8 kg |
| 595  | 70 lb.  | 31,8 kg |
| 650  | 77 lb.  | 34,9 kg |
| Hi-Boy   |   |         |
| 395EU  | 66 lb.  | 30 kg   |
| 490 / 495  | 66,1 lb.  | 30 kg   |
| 595  | 73 lb.  | 33 kg   |
| 650  | 75 lb.  | 34 kg   |
| <b>Støy** (dBa) @ 0,48 MPa, 4,8 bar (70 psi)</b>   |   |         |
| Lydtrykk   | 90 dBA  |         |
| Lydeffekt  | 100 dBA   |         |
| <b>Konstruksjonsmateriale</b>  |   |         |
| Våte materialer på alle modeller   | sink og forniklet karbonstål, nylon, rustfritt stål, PTFE, acetal, lær, UHMWPE, aluminium, wolframkarbid, polyetylen, fluoroelastomer, uretan |         |
| <b>Merknader</b>   |   |         |
| * Oppstartstrykk og fortregning per syklus kan variere basert på betingelser for oppsuging, tømmehode, lufttrykk og væsketype. |   |         |
| **** Lydtrykk målt 3 fot (1 meter) fra utstyret.   |   |         |
| Lydeffekt målt per ISO-3744.   |   |         |
| Alle varemerker eller registrerte varemerker er eiendommen til deres respektive eiere.   |   |         |

# Etterlevelse

## Godkjenninger for radiofrekvens

Senderfrekvens (alle modeller): 2,4GHz  
 Sendereffekt Power (alle modeller): +8dBm

**MERK:** FCC/IC kunngjøring (alle modeller)  
 Inneholder FCC ID: QOQBGM13P  
 Inneholder IC: 5123A-BGM13P

Den vedlagte enheten er i samsvar med del 15 i FCC-regelverket og med lisensfritt(e) RSS-standarder fra Industry Canada. Bruk er avhengig av de følgende to betingelsene: (1) dette utstyret får ikke gi skadelig interferens og (2) dette utstyret må akseptere enhver mottatt interferens, inkludert interferens som kan føre til uønsket funksjon.

Endringer eller modifikasjoner som ikke spesielt godkjent av parten ansvarlig for etterlevelse, kan frata brukerens autoritet til å bruke utstyret.

Dette utstyret er ikke gitt beskyttelse mot skadelig interferens og kan ikke forårsake interferens på systemer med korrekt godkjenning.

Dette utstyret har kortet BGM13P22A med homologasjonskode ANATEL 01330-19-03402.

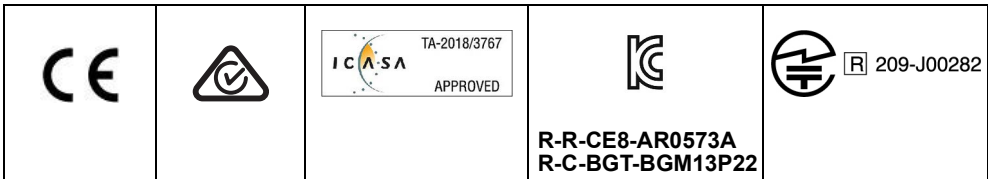

## CALIFORNIA LOVFORSLAG 65



**ADVARSEL:** Dette produktet kan utsette deg for kjemikalier som er kjent i California for å forårsake kreft og fosterskader eller andre reproduksjonsskader. For mer informasjon, gå til [www.P65Warnings.ca.gov](http://www.P65Warnings.ca.gov).

## Graco standardgaranti

Graco garanterer at alt utstyr henviser til i dette dokumentet som er produsert av Graco og bærer dets navn er fritt for defekter på materiale og utførelse på den salgsdatoen den opprinnelige kjøperen kjøpte utstyret for bruk. Med unntak av alle spesielle, forlengede eller begrensede garantier utgitt av Graco, vil Graco i en periode på tolv måneder fra kjøpsdato, reparere eller erstatte deler av utstyret forutsatt av at Graco har påvist at det foreligger en feil. Garantien gjelder bare dersom utstyret installeres, brukes og vedlikeholdes i henhold til Gracos skriftlige anbefalinger.

Denne garantien dekker ikke, og Graco skal ikke holdes ansvarlig for generell slitasje, eller feil, skader eller slitasje som forårsakes av feilaktig installering, feil bruk, abrasjon, korrosjon, utilstrekkelig eller feilaktig vedlikehold, uaktsomhet, ulykker, sabotasje, eller bruk av komponenter som ikke produseres av Graco. Graco skal heller ikke holdes ansvarlig for feil, skader eller slitasje som forårsakes av at Graco-utstyr ikke er forenlig med strukturer, tilbehør, utstyr eller materialer som ikke er levert av Graco, eller feilaktig utforming, produksjon, installasjon, drift eller vedlikehold av strukturer, tilbehør, utstyr eller materialer som ikke er levert av Graco.

Denne garantien er gyldig under forutsetning av at utstyret som hevdes å være defekt sendes til en autorisert Graco-forhandler med forhåndsbetalt returfrakt for verifikasjon av hevdet defekt. Hvis defekten som hevdes er bekreftet, vil Graco reparere eller erstatte eventuelle defekte deler kostnadsfritt. Utstyret vil bli returnert til opprinnelig kjøper når transporten er forhåndsbetalt. Hvis inspeksjon av utstyret ikke avdekker noen feil i materiale eller utførelse, vil reparasjonene gjøres til en rimelig kostnad. Disse kostnadene kan omfatte kostnader av deler, arbeid og transport.

**DENNE GARANTIE ER EKSKLUSIV, OG ERSTATTER ALLE ANDRE GARANTIER, DIREKTE ELLER INDIREKTE, INKLUDERT, MEN IKKE BEGRENSET TIL, GARANTI AV SALGBARHET ELLER GARANTI FOR AT PRODUKTET ER EGNET TIL ET BESTEMT FORMÅL.**

Gracos eneste forpliktelse og kjøperens eneste rettighet ved brudd på garantien er som beskrevet ovenfor. Kjøperen samtykker i at ingen andre midler (inkludert, men ikke begrenset til, tilfeldige eller følgeskader for tapt fortjeneste, tapt omsetning, skade på person eller eiendom, eller andre følgeskader eller tilfeldige tap) skal være tilgjengelig. Alle garantikrav må fremsettes innen to (2) år etter salgsdatoen.

**GRACO GARANTERER IKKE, OG AVVISER ALLE INDIREKTE GARANTIER AV SALGBARHET ELLER AT PRODUKTET ER EGNET TIL ET SPESIELT FORMÅL, MED HENSYN TIL TILBEHØR, UTSTYR, MATERIALER, ELLER KOMPONENTER SOM BLIR SOLGT MEN IKKE PRODUSERT AV GRACO.** Disse artiklene som selges av, men som ikke er produsert av Graco (slik som elektriske motorer, brytere, slanger osv.), er underlagt eventuelle garantier fra deres respektive produsenter. Graco vil gi kjøperen rimelig assistanse med å fremsette krav ved brudd på disse garantiene.

Graco har under ingen omstendigheter noen erstatningsplikt for indirekte skader eller andre tilfeldige skader som er resultatet av at Graco har levert dette utstyret. Dette gjelder også leveranse, ytelse eller bruk av andre produkter eller andre varer som er solgt i denne forbindelse, enten det er forårsaket av kontraktbrudd, brudd på garantien, uaktsomhet fra Gracos side, eller av andre årsaker.

## Graco Informasjon

For siste informasjon om Graco produkter, gå inn på [www.graco.com](http://www.graco.com).

For patentinformasjon, se [www.graco.com/patents](http://www.graco.com/patents).

**FOR BESTILLING**, ta kontakt med din Graco-forhandler eller ring 1-800-690-2894 for å finne en forhandler i nærheten av deg.



*All skriftlig og visuell data i dette dokumentet er basert på produktinformasjonen som var tilgjengelig da dokumentet ble publisert.*

*Graco forbeholder seg retten til å foreta endringer når som helst, uten forvarsel.*

Originale instruksjoner. This manual contains Norwegian. MM 3A6491

**Graco hovedkontor:** Minneapolis

**Internasjonale kontorer:** Belgium, China, Japan, Korea

**GRACO INC. OG DATTERSELSKAP • P.O. BOX 1441 • MINNEAPOLIS MN 55440-1441 • USA**

**Opphavsrett 2018, Graco Inc. Alle Graco produksjonsavdelinger er ISO 9001-godkjente.**

[www.graco.com](http://www.graco.com)

Revisjon L, desember 2022