



Manual do utilizador



Pulverizadores portáteis de alta pressão sem fios e de motor sem escovas

3A4954E

PT

Projeto Séries Pulverizadores de Tinta



Instruções de segurança importantes

Leia todas as advertências e instruções deste manual e os manuais de funcionamento relacionados antes de utilizar o equipamento. Familiarize-se com os controlos e a correta utilização do equipamento. Guarde estas instruções.



Informações Médicas Importantes

Leia o cartão de advertência médica fornecido com a pistola. Este contém informações de tratamento de ferimentos por injeção para pessoal médico. Mantenha-o consigo ao operar o equipamento.

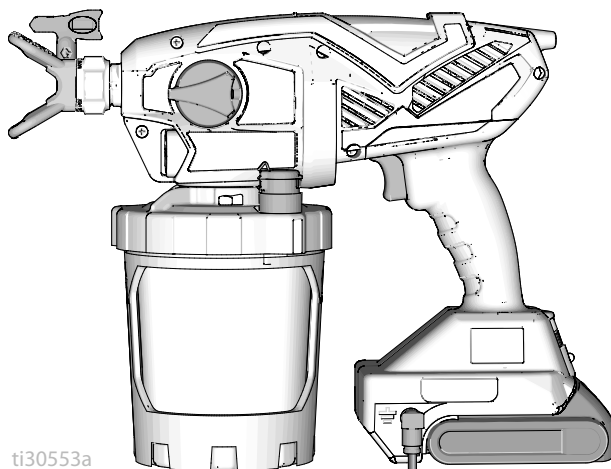

ti30553a



Idiomas adicionais do manual

 **Questions?**
844-241-9499
www.graco.com/techsupport



SERVICE to every customer, every time

POWERED BY

DEWALT

***Apenas para aplicações portáteis à pistola de tintas e demãos arquitetónicas.
Apenas para utilização profissional. Não aprovado para utilização em atmosferas explosivas ou locais de classificação perigosa.***





PROVEN QUALITY. LEADING TECHNOLOGY.

Antes de pintar

Reveja os Avisos para obter informações de segurança importantes

Importante! Leia atentamente e cultive bons hábitos de segurança.

Modelos

	Modelo	Nome do pulverizador	Voltagem do carregador	Tipo de bico	Tamanho do bico
 110474 Certificação CAN/CSA C22.2 N.º 68 Em conformidade com UL 1450	17M367	Ultra MAX	120 V	FFLPxxx	0,20 – 0,41 mm
	17P928		*		
	17N222	Ultimate MX	120 V		
	17P929		*		
	17N223	TC PRO PLUS	120 V	TCPxxx	
	17P258	Ultra MAX	230 V	FFLPxxx	
	17N224	Ultra MAX	100 V		
	17M370	Ultimate MX	230 V		
	17N225	Ultra MAX	230 V		
	17Y482	Ultra MAX	240 V		
* Somente ferramenta, sem bateria nem carregador.					

Amplitude da pressão de funcionamento: 35 – 138 bar, 3,5 MPa – 14 MPa

Compatível com as seguintes baterias
DEWALT: DCB183 e DCB203

Vídeo operacional

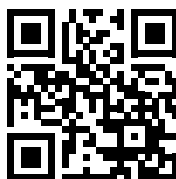

<http://graco.com/hhsupport>

Manuais Relacionados

Manual em português	Descrição
	Manual do carregador DEWALT

Informações importantes para o operador

Obrigado por ter adquirido este equipamento!

Parabéns! Adquiriu um pulverizador de tinta de alta qualidade fabricado pela Graco Inc. Este pulverizador foi concebido para oferecer um desempenho superior de pulverização de tintas e revestimentos arquetônicos à base de água e à base de óleo (tipo aguarrás mineral). Estas informações para o utilizador servem para o ajudar a compreender os tipos de materiais que podem ser utilizados com o pulverizador.

Leia as informações no rótulo do recipiente do material para determinar se pode ser utilizado com o pulverizador. Solicite uma folha de dados de segurança (SDS) ao seu fornecedor. A etiqueta do recipiente e a SDS explicam os componentes do material e as precauções específicas associadas.

As tintas, demãos e materiais de limpeza incluem-se, geralmente, numa das seguintes **3 categorias básicas**:



DE BASE AQUOSA: A etiqueta do recipiente deve indicar que o material pode ser limpo com sabão e água. O seu pulverizador é compatível com este tipo de material. O seu pulverizador **NÃO** é compatível com materiais de limpeza agressivos, como lixívia clorada.



À BASE DE ÓLEO: A etiqueta do recipiente deve indicar que o material é COMBUSTÍVEL e pode ser limpo com aguarrás ou diluente. A ficha de dados de segurança (SDS) tem de indicar que o ponto de inflamação do material se situa acima de 38 °C. O seu pulverizador é compatível com este tipo de material. Utilize materiais de base solvente no exterior ou em espaços interiores bem ventilados, com circulação de ar fresco. Consulte as advertências de segurança deste manual.



INFLAMÁVEL: Este tipo de material contém solventes inflamáveis, tais como xileno, tolueno, nafta, MEK, dissolvente de verniz, acetona, álcool desnaturado e terebintina. O rótulo do recipiente deve indicar que este material é INFLAMÁVEL. O seu pulverizador é compatível com este tipo de material. Utilize materiais inflamáveis no exterior ou em espaços interiores bem ventilados com circulação de ar fresco. Consulte as advertências de segurança deste manual.

AVISO

O seu pulverizador **NÃO** é compatível com materiais de limpeza agressivos, como lixívia clorada. A utilização deste tipo de material de limpeza provocará danos no pulverizador.



Informações importantes sobre a ligação à massa

Informações importantes sobre a ligação à massa

As seguintes informações destinam-se a ajudá-lo a perceber quando deverá utilizar o fio de ligação à terra fornecido com o pulverizador.

Leia as informações no rótulo do recipiente do material para determinar se é de base solvente ou inflamável. Solicite uma folha de dados de segurança (SDS) ao seu fornecedor. O rótulo do recipiente e a folha de dados de segurança (SDS) explicam os componentes do material e as precauções específicas associadas.

De forma geral, as tintas, as camadas e os materiais de limpeza pertencem a um dos seguintes **3 tipos básicos**:

Fio de ligação à terra necessário?	Tipo de material
Não	DE BASE AQUOSA: a etiqueta do recipiente deve indicar que o material pode ser limpo com sabão e água.
Sim 	DE BASE SOLVENTE: A etiqueta do recipiente deve indicar que o material é COMBUSTÍVEL e pode ser limpo com aguarrás ou diluente não inflamável. Utilize materiais de base solvente no exterior ou em espaços interiores bem ventilados, com circulação de ar fresco. Consulte as advertências de segurança deste manual. Siga as Manutenção , página 27, ao utilizar este tipo de material.
Sim 	INFLAMÁVEL: este tipo de material contém solventes inflamáveis, tais como xileno, tolueno, nafta, MEK, dissolvente de verniz, acetona, álcool desnaturado e terebintina. O rótulo do recipiente deve indicar que este material é INFLAMÁVEL. Utilize materiais inflamáveis no exterior ou em espaços bem ventilados com circulação de ar fresco. Siga as Manutenção , página 27, ao utilizar este tipo de material.

Índice

Antes de pintar	2
Manuais Relacionados	2
Informações importantes para o operador	3
Informações importantes sobre a ligação à massa	4
Índice	5
Advertências	6
Conheça o seu pulverizador	9
Conheça os seus controlos	10
Instruções de ligação à terra	11
(Materials inflamáveis e à base de óleo)	11
Balde	11
Preparação	12
Procedimento de alívio da pressão	12
Configuração do pulverizador	12
Arranque	15
Pulverização	17
Tabela de seleção do bico	17
Controlo de velocidade	17
Orientação do bico de pulverização	18
Qualidade do padrão de pulverização	18
Ângulo de pulverização	18
Apontar o pulverizador	19
Tempo de ação do gatilho	19
Bicos de pulverização reversíveis	19
Desobstrução do bico	20
Colocação do bico de pulverização	21
Novos enchimentos do copo	22
Pausa na pulverização	22
Limpeza	23
Limpar o pulverizador	23
Armazenamento	25
Referência	26
Compatibilidade do líquido de limpeza	26
Manutenção	27
Limpar as válvulas de saída	27
Reparação do Fio de Ligação à Terra	28
Reciclagem e eliminação	29
Fim de vida útil do produto	29
Eliminação no fim da vida útil	29
Deteção e resolução de problemas	30
Peças de substituição	35
Lista de peças	36
Especificações técnicas	38
Garantia Standard da Graco	39

Advertências

Seguem-se advertências relativamente à preparação, utilização, ligação à terra, manutenção e reparação deste equipamento. O ponto de exclamação alerta para uma advertência geral e os símbolos de perigo referem-se aos riscos específicos dos procedimentos. Quando estes símbolos aparecerem ao longo deste manual ou nas etiquetas informativas, tenha em conta estas Advertências. Os símbolos e advertências dos produtos referidos como perigosos não abrangidos nesta secção podem aparecer ao longo deste manual, sempre que aplicáveis.

ADVERTÊNCIA



PERIGO DE INCÊNDIO E EXPLOSÃO

Os vapores inflamáveis na zona de trabalho, tais como os provenientes de solventes e tintas, podem inflamar-se ou explodir. Para ajudar a evitar incêndios e explosões:









- Não pulverize materiais inflamáveis ou combustíveis perto de chamas desprotegidas ou fontes de ignição, tais como cigarros, motores e equipamento elétrico.
- Não utilize uma tinta ou um solvente que contenha hidrocarboneto halogenado.
- Mantenha a zona de pulverização bem ventilada. Mantenha uma boa circulação de ar fresco na área.
- O pulverizador gera faíscas. Mantenha o pulverizador numa área bem ventilada ao pintar, lavar, limpar ou realizar tarefas de manutenção. Não pinte a unidade da bomba.
- Não fume na área de pulverização nem pulverize onde existam faíscas ou uma chama acesa.
- Não ligue interruptores, motores ou produtos similares que produzam faíscas na zona de pintura.
- Mantenha a zona limpa e sem recipientes de tinta ou de solvente, panos e outros materiais inflamáveis.
- Conheça os ingredientes das tintas e dos solventes de pintura. Leia todas as folhas de dados de segurança (FDS) e os rótulos das embalagens fornecidas com as tintas e solventes. Siga as instruções de segurança do fabricante referentes às tintas e aos solventes.
- tenha sempre um extintor operacional na área de trabalho.

Materiais inflamáveis e à base de óleo

O fluxo de tinta ou solventes pelo equipamento poderá resultar em eletricidade estática. A eletricidade estática cria um risco de incêndio ou explosão na presença de vapores de tinta ou de solventes. Para ajudar a evitar incêndios e explosões ao utilizar materiais inflamáveis ou de base solvente:

- Ligue o fio de terra e a braçadeira para fazer a ligação à terra.
- Se ocorrerem faíscas de estática ou se sentir uma carga estática, interrompa a utilização imediatamente. Não utilize o equipamento até identificar e corrigir o problema.
- Todas as peças do sistema de pintura, incluindo o pulverizador e objetos na área de pintura ou em redor da mesma, devem estar devidamente ligados à terra, para proteger contra descarga estática e faíscas. Siga as **Instruções de ligação à terra**, página 11.
- Todos os recipientes e sistemas de recolha devem estar ligados à terra para evitar descargas de eletricidade estática. Não utilize revestimentos interiores do balde a menos que estes sejam antiestáticos ou condutivos.

ADVERTÊNCIA

 	<p>PERIGO DE COMPATIBILIDADE DA BATERIA E DO CARREGADOR</p> <ul style="list-style-type: none"> • Com esta ferramenta utilize apenas baterias de máx. 18V e carregadores de bateria de máx. 20V da marca DEWALT. • LEIA TODAS AS INSTRUÇÕES fornecidas com esta ferramenta relativamente a segurança e utilização das baterias e carregadores de bateria DEWALT. • Não lave nem pulverize a bateria. • Limpe a bateria apenas com um pano humedecido em água.
  	<p>PERIGO DE PERFURAÇÃO DA PELE DA PELE</p> <p>A pintura a alta pressão é capaz de injetar toxinas no corpo e causar lesões físicas graves que podem resultar em amputações. No caso de tal injeção ocorrer, obtenha tratamento médico imediato.</p> <ul style="list-style-type: none"> • Não aponte a pistola a, nem pinte nenhuma pessoa ou animal. • Mantenha as mãos e as outras partes do corpo afastadas da descarga. Por exemplo, não tente travar fugas com quaisquer partes do seu corpo. • Utilize sempre a proteção do bico de pulverização. Não pulverize sem ter a proteção do bico no devido lugar. • Utilize bicos de pulverização Graco. • Tenha cuidado ao limpar e substituir os bicos de pulverização. Em caso de obstrução do bico de pulverização, siga o Procedimento de descompressão para desligar a unidade e descomprimir, antes de retirar o bico de pulverização para a limpar. • O equipamento mantém a pressão depois de ser desligado. Não deixe o equipamento ligado à corrente ou sob pressão durante períodos sem supervisão. Siga o Procedimento de descompressão quando o equipamento não está a ser utilizado ou está sem supervisão e antes de ações de assistência, limpeza ou remoção de peças. • Verifique se há peças danificadas. Substitua quaisquer peças danificadas. • Este sistema é capaz de produzir 138 bar, 13,8 MPa. Utilize peças ou acessórios Graco, com classificação mínima de 138 bar, 13,8 MPa. • Antes de utilizar a unidade, verifique se todas as ligações estão bem fixas. • Informe-se sobre como parar a unidade e efetuar a descompressão rapidamente. Familiarize-se bem com os comandos.
 	<p>PERIGO DE MÁ UTILIZAÇÃO DO EQUIPAMENTO</p> <p>A utilização incorreta pode resultar em morte ou ferimentos graves.</p> <ul style="list-style-type: none"> • Durante a pintura, utilize sempre luvas, óculos e um respirador ou uma máscara apropriados. • Não trabalhe nem pulverize perto de crianças. Mantenha sempre as crianças afastadas do equipamento. • Não se estique demais nem permaneça numa superfície instável. Mantenha sempre uma base eficaz e um equilíbrio constante. • Esteja atento ao que está a fazer. • Não opere a unidade quando estiver cansado ou se estiver sob a influência de drogas ou álcool. • Não altere nem modifique o equipamento. As alterações ou modificações podem anular as aprovações das autoridades e originar perigos de segurança. • Certifique-se de que todos os equipamentos estão classificados e aprovados para o ambiente onde os vai utilizar.

ADVERTÊNCIA



PERIGO DE PEÇAS DE ALUMÍNIO PRESSURIZADAS

A utilização de produtos incompatíveis com o alumínio em equipamentos pressurizados pode causar graves reações químicas e problemas no equipamento. O incumprimento desta advertência pode causar a morte, ferimentos graves ou danos materiais.

- Não use 1,1,1-tricloroetano, cloreto de metileno, outros solventes de hidrocarboneto halogenado ou líquidos que contenham tais solventes.
- Não utilize lixívia clorada.
- Muitos outros produtos podem conter químicos incompatíveis com o alumínio. Contacte o seu fornecedor de material para informações sobre compatibilidade.



PERIGOS RESULTANTES DE PRODUTOS OU VAPORES TÓXICOS

Os produtos ou vapores tóxicos podem provocar lesões graves ou morte se entrarem em contacto com os olhos ou a pele, ou se forem inalados ou engolidos.

- Leia as Folhas de Dados de Segurança (FDS) para conhecer os perigos específicos dos produtos que está a utilizar.
- Armazene os produtos perigosos em recipientes aprovados e elimine-os em conformidade com as diretrizes aplicáveis.



EQUIPAMENTO DE PROTEÇÃO INDIVIDUAL

Utilize equipamento de proteção adequado quando estiver na zona de trabalho de modo a ajudar a evitar lesões graves, incluindo lesões nos olhos, perda de audição, inalação de vapores tóxicos e queimaduras. Este equipamento de proteção inclui, mas não está limitado a:

- Proteção para os olhos e ouvidos.
- A utilização de máscaras autofiltrantes, vestuário de proteção e luvas deve ser feita conforme recomendado pelo fabricante do líquido e do solvente.

Conheça o seu pulverizador

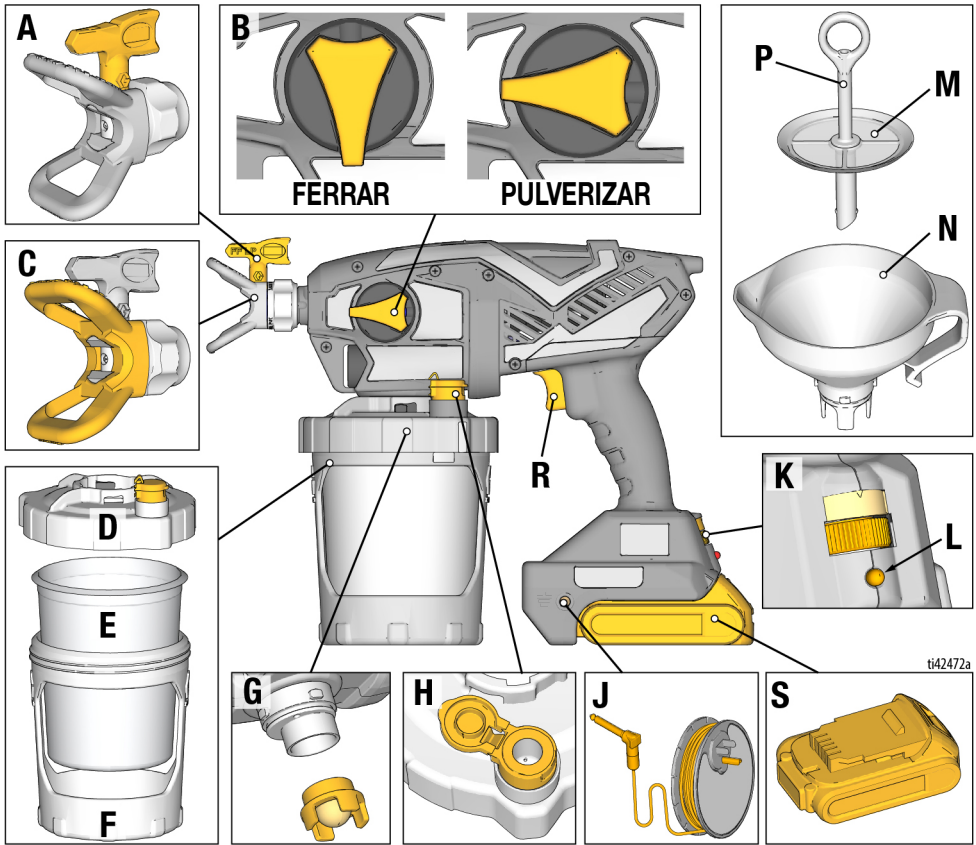

A	Bico de pulverização
B	Botão de ferragem
C	Proteção do bico de pulverização
D	Tampa do copo
E	FlexLiner™
F	Suporte do copo
G	Filtro da Bomba
H	VacuValve™

J	Ficha de ligação à terra e enrolador
K	Controlo de Velocidade
L	Luz de diagnóstico
M	Filtro
N	Funil
P	Tubo de ar do coador
R	Gatilho
S	Bateria

Conheça os seus controlos

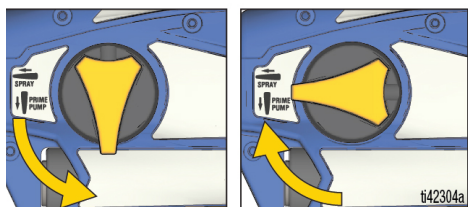

Botão de ferragem

O botão de ferragem dirige o líquido para o copo ou para o bico de pulverização. No processo de ferragem, é utilizado para purgar o ar da bomba. O seu pulverizador não funciona se a bomba tiver ar.

Baixe o botão de ferragem para a posição PRIME (FERRAR) quando prepara o pulverizador ou para aliviar a pressão do sistema.

Rode o botão de ferragem para a frente para a posição SPRAY (PULVERIZAR) e pulverizar o fluido.

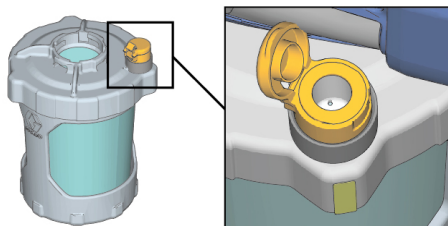

VacuValve

A VacuValve utiliza-se para extrair o ar do copo FlexLiner. Isto é necessário para a ferragem do pulverizador.

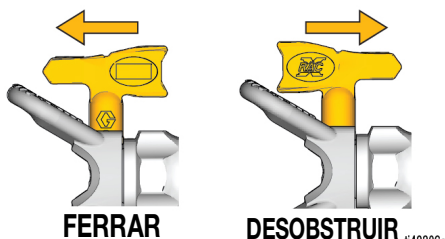

Bico de pulverização

O bico de pulverização é fundamental para a tecnologia de pintura airless. A tinta a alta pressão bombeada através de um orifício muito pequeno no bico de pintura sai na forma pulverizada.

O bico de pintura pode ser invertido e desobstruir entupimentos rapidamente.

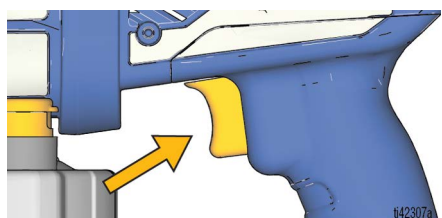

Gatilho

O gatilho controla o funcionamento do pulverizador.

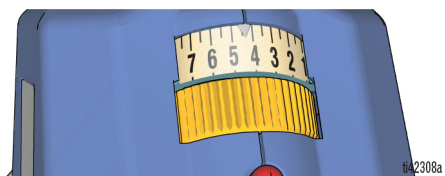

Controlo de velocidade

A funcionalidade de controlo da velocidade permite diminuir ou aumentar a velocidade quando está a pulverizar.

Instruções de ligação à terra

(Materiais inflamáveis e à base de óleo)



O equipamento deve ser ligado à terra para reduzir o risco de faíscas de estática. Uma faísca estática pode resultar na ignição ou explosão de vapores. Uma boa ligação à terra oferece um fio de escape para a corrente elétrica.

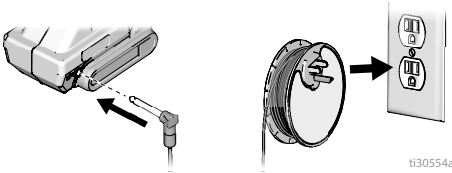

ti30554a

O pulverizador está equipado com um tampão de ligação à terra e enrolador. A ficha de terra deve ser ligada a uma tomada elétrica devidamente ligada à terra para pulverizar ou descarregar materiais à base de óleo ou inflamáveis; consulte **Informações importantes sobre a ligação à massa**, página 4. Afaste o pulverizador da área de pulverização quando ligar a ficha de terra.

Se o enrolador não tiver o comprimento suficiente para chegar a uma tomada elétrica com ligação à terra, use uma extensão elétrica de 3 fios com ligação de terra entre a ficha elétrica ligada à terra e a tomada.

Baldes

Materiais solventes e de base solvente: siga os códigos e regulamentações locais. Utilize apenas baldes metálicos condutores, colocados numa superfície com ligação à terra, como é o caso do cimento.

Não coloque o balde sobre uma superfície não condutora, como papel ou cartão, pois a continuidade da ligação à terra seria interrompida.

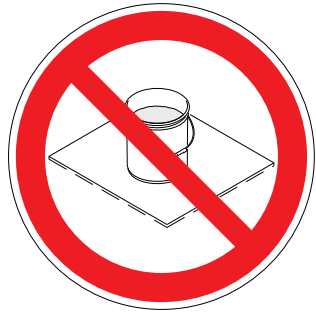

Ligue sempre à terra um balde metálico: ligue um fio de terra ao balde. Fixe uma extremidade ao balde e a outra a uma ligação efetiva à terra, tal como um tubo de água.

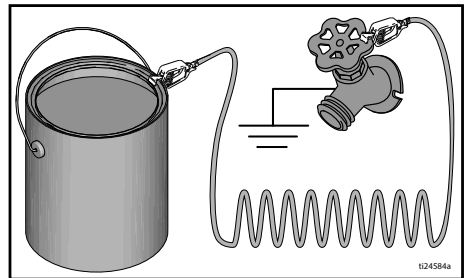

ti24584a

Preparação

Procedimento de alívio da pressão



Este pulverizador acumula uma pressão interna de 138 bar, 13,8 MPa durante a utilização. Execute este **Procedimento de descompressão** sempre que parar de pulverizar e antes de dar início aos procedimentos de limpeza, verificação, manutenção ou transporte do equipamento, para impedir ferimentos graves causados por fluido sob pressão.

1. Rode o botão de ferragem para a posição PRIME (FERRAR) para aliviar a pressão.



Configuração do pulverizador



Os vapores inflamáveis (tais como os provenientes de solventes e tintas) na área de trabalho, podem inflamar-se ou explodir.

Siga as **Instruções de ligação à terra**, página 11.

Não pinte com líquidos inflamáveis ou combustíveis em áreas fechadas. Mantenha a zona de pulverização bem ventilada. Mantenha uma boa circulação de ar fresco na área.

Quando pulverizar com materiais inflamáveis ou combustíveis:

- Durante o reabastecimento, mova o pulverizador completo para uma área bem ventilada e afastada de materiais inflamáveis ou combustíveis, incluindo tintas e solventes.
- Mantenha tapados os recipientes do material entre cada reabastecimento.

Ao pulverizar **materiais à base de óleo ou inflamáveis**, reveja **Compatibilidade do líquido de limpeza**, página 26, e siga as **Instruções de ligação à terra**, página 11.

NOTA: NÃO agite os materiais que vão ser utilizados neste pulverizador. Algumas lacas e esmaltes de acabamento fino ficam com bolhas de ar quando são agitados, o que pode afetar o desempenho do pulverizador. Mexa o material ou consulte a recomendação do fabricante do material que vai ser pulverizado.

1. Introduza um FlexLiner no suporte do copo.

NOTA: Verifique se não há danos no bordo superior de vedação do FlexLiner, como vincos ou dobras. Se estiver danificado, irá deixar passar ar e perder a ferragem.

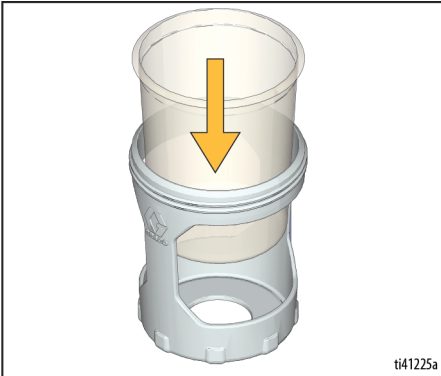

2. Aperte bem a tampa do copo no suporte do copo para ficar bem hermético.

NOTA: Para assegurar uma vedação hermética, a junta no interior da tampa do copo é lubrificada pela fábrica. Se a lubrificação tiver sido retirada por lavagem, aplique o Lubrificante de Vedação (incluído) na junta de vedação.

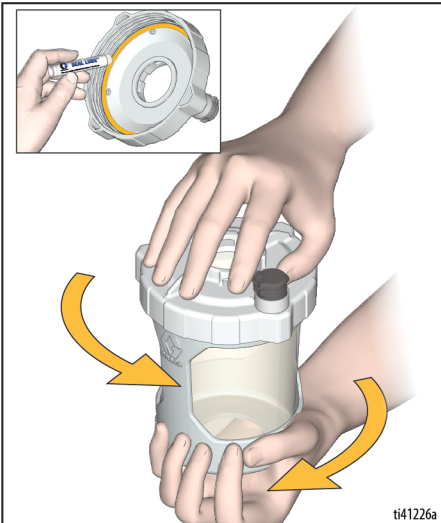

3. Introduza o funil na tampa do copo e rode para fechar. Enfie o coador no funil para filtrar a tinta enquanto enche o copo.

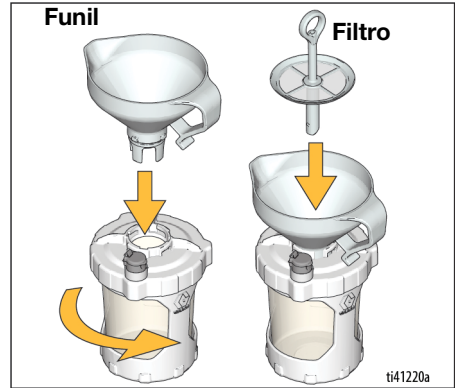

4. O tubo de ar do coador evita que a tinta transborde do copo. Encha o copo como se mostra abaixo:
 - a. Observando o funil (não o copo), verta lentamente tinta para o funil. Quando a tinta deixar de escorrer, o copo está cheio.

NOTA: Se a tinta deixar de escorrer mas o copo não estiver cheio, use uma vareta de agitação para raspar os detritos capturados no topo do coador até a tinta recomençar a escorrer.

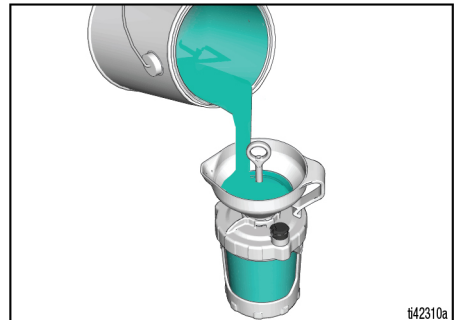

Preparação

- b. Com o funil e o coador ainda presos ao copo, verta o excesso de tinta do funil de volta para a lata de tinta.

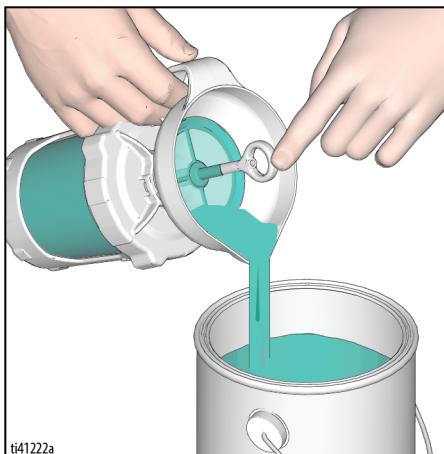

- d. Retire o funil e o coador do copo e pendure na borda da lata de tinta.

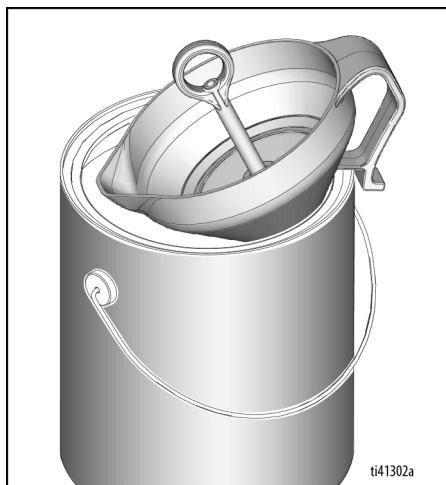

- c. Levante o coador e verifique se consegue ver as *barras transversais* no fundo do funil. Se não conseguir, o copo está demasiado cheio. Verta o excesso de tinta para a lata de tinta.

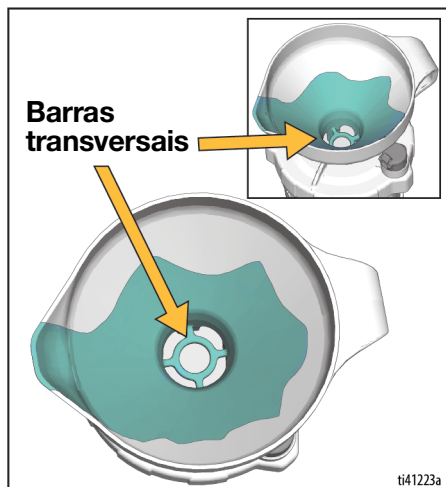

Arranque

Comece sempre com a bateria totalmente carregada. Consulte a informação da bateria e do carregador fornecida com o pulverizador.

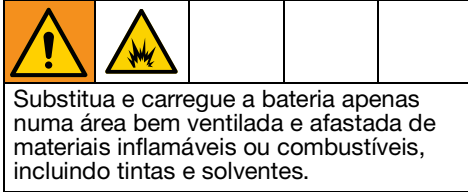

1. Coloque o copo no pulverizador como se mostra abaixo:

- a. Verifique se o filtro da bomba está montado e limpo.

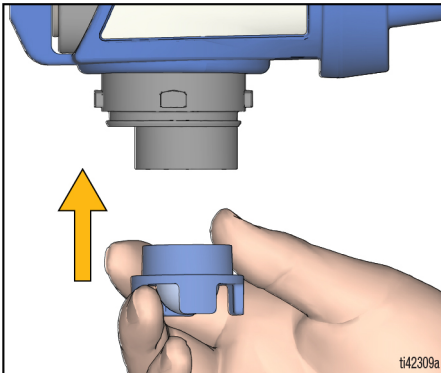

- b. Alinhe a VacuValve (na tampa do copo) com o botão de ferragem (no pulverizador).
- c. Encaixe o conjunto do copo no pulverizador e rode para bloquear.

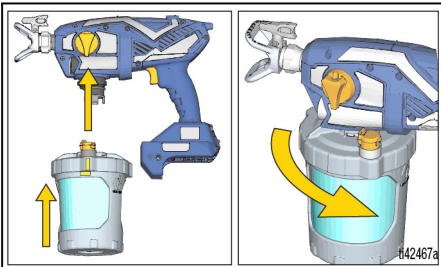

2. Proceda à ferragem da bomba como se mostra abaixo:

- a. Verifique se o botão de ferragem está voltado para baixo, na posição PRIME (FERRAR).

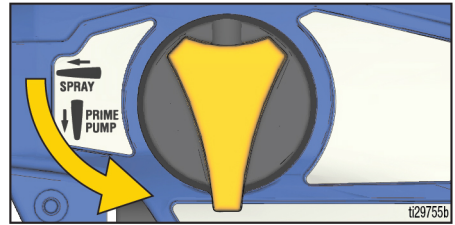

- b. Monte a bateria no pulverizador.

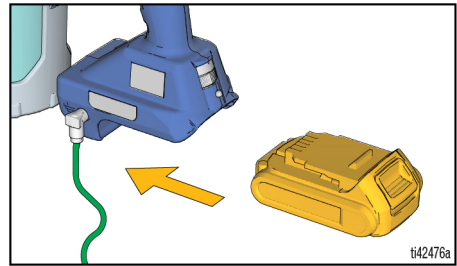

- c. Abra a tampa da VacuValve e aperte suavemente o FlexLiner até deixarem de aparecer bolhas de ar na VacuValve.

NOTA: Incline o pulverizador de modo que a VacuValve seja o ponto mais alto para que todo o ar no FlexLiner possa ser totalmente removido.

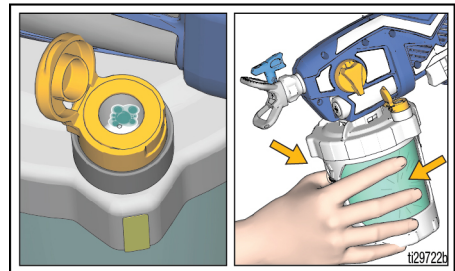

Arranque

- d. Continue a apertar o FlexLiner enquanto prime o gatilho durante 10 segundos.

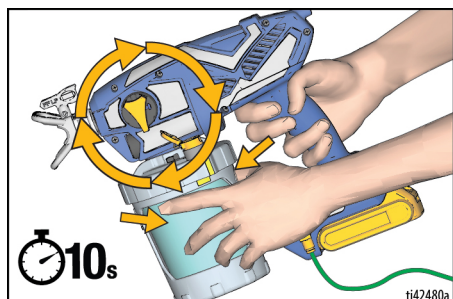

NOTA: Desta forma consegue purgar todo o ar da bomba e do copo. Não há pulverização da tinta, esta irá circular novamente pela bomba e voltar ao copo.

- e. Se não aparecerem mais bolhas de ar na VacuValve, solte o gatilho e feche a tampa da VacuValve.

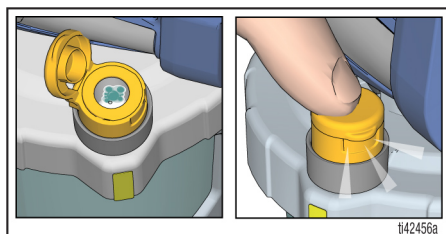

3. Rode o botão de ferragem para a posição SPRAY (PULVERIZAR). Verifique se o bico de pulverização está na posição SPRAY (PULVERIZAR).

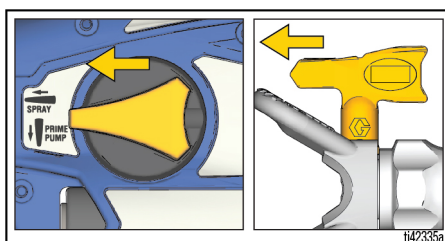

4. Aponte o pulverizador para um balde de resíduos e prima o gatilho durante 5 segundos para pulverizar o fluido contido no interior.
- Para evitar danos na bomba, se o pulverizador não pulverizar após 5 segundos, PARE e repita o procedimento de STARTUP (ARRANQUE).

Está pronto a pintar!

NOTA: No sentido de otimizar os resultados; para extrair todo o material do FlexLiner quando este estiver quase no fim, aperte suavemente o fundo do FlexLiner para empurrar o material remanescente para a tampa do copo.

Pulverização



Mantenha a zona de pulverização bem ventilada. Mantenha uma boa circulação de ar fresco na área.

NOTA: Para que o pulverizador funcione adequadamente, utilize apenas bicos do mesmo tipo do bico fornecido com o pulverizador.

Nome do pulverizador	Tipo de bico	Ref.ª do bico
Ultra	FFLP	FFLPxxx
Ultimate	FFLP	FFLPxxx
TC Pro	TCP	TCPxxx

Tabela de seleção do bico

Consulte a tabela a seguir para ver as pressões de pulverização recomendadas para o seu material. Consulte a lata de pintura (material) para ver as recomendações do fabricante.

	Revestimentos						
	Colorações de interior / Materiais incolores de interior e exterior	Colorações sólidas de exterior	Esmaltes	Primários	Tinta de látex para interior	Tinta de látex para exterior	Cor do filtro
Controlo de velocidade	1 – 5	6 – 10	6 – 10	6 – 10	6 – 10	6 – 10	
Tamanho do orifício do bico							
0,20 mm	✓						Azul
0,25 mm	✓	✓					Azul
0,30 mm		✓	✓				Azul
0,36 mm		✓	✓	✓	✓		Preto
0,41 mm			✓	✓	✓	✓	Preto

Controlo de velocidade

1. Regule o controlo de velocidade para o valor mais baixo.

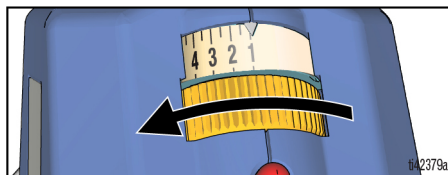

2. Apontando para um pedaço de cartão, prima o gatilho para testar o padrão de pulverização.

3. Se necessário, aumente lentamente o Controlo de Velocidade para a configuração que produza um bom padrão de pulverização.

NOTA: Para minimizar o excesso de pulverização, pulverize sempre com a velocidade mais baixa que produza um bom padrão de pulverização.

4. Ajuste a distância do pulverizador para a superfície e a velocidade da mão para obter a cobertura desejada da superfície.

Pulverização

Orientação do bico de pulverização de pulverização

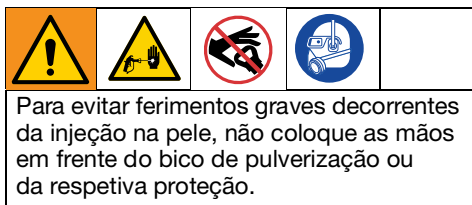

NÃO

SIM

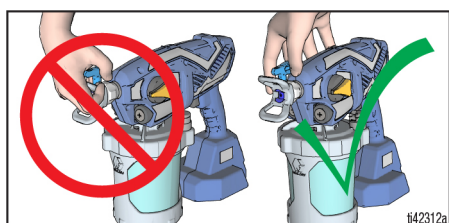

Ajuste a proteção do bico de pulverização quanto à direção de pulverização vertical ou horizontal.

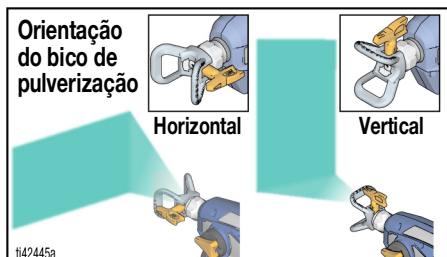

Qualidade do padrão de pulverização

Um bom padrão de pulverização está uniformemente distribuído, sem espaços vazios ou escorridos. Ajuste o controlo de velocidade do pulverizador (se disponível), a velocidade da mão e a distância da parede para obter um bom padrão de pulverização.

Se persistirem rastros, pode ser necessário diluir o material. Se for necessário diluir o material, siga as recomendações do fabricante.

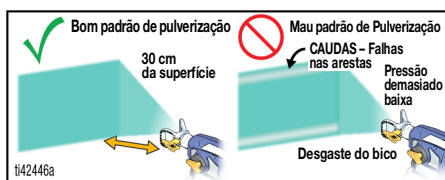

Ângulo de pulverização

Utilize um pedaço de cartão para praticar estas técnicas básicas de pulverização antes de começar a pintar a superfície.

- Mantenha o pulverizador a uma distância de 25-30 cm da superfície e aponte-o diretamente à superfície. Se inclinar o pulverizador de forma a dirigir o ângulo de pulverização, vai provocar um acabamento irregular.

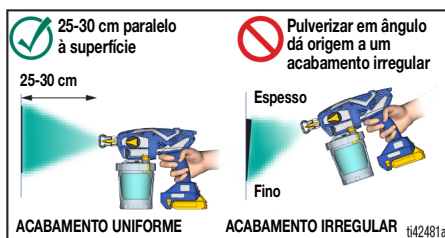

- Dobre o pulso para manter o pulverizador direito. Deslocar o pulverizador num movimento em leque dá origem a um acabamento desigual.

NOTA: A rapidez com que move o pulverizador irá afetar a aplicação da pulverização. Se o material apresentar ondulações, o movimento é demasiado rápido. Se o material pingar, significa que o movimento é demasiado lento. Consulte **Deteção e resolução de problemas**, página 30.

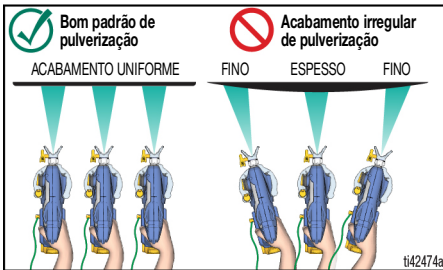

Apontar o pulverizador

Aponte o bico do pulverizador para a extremidade inferior da passagem anterior para sobrepor cada passagem em 50% da anterior.

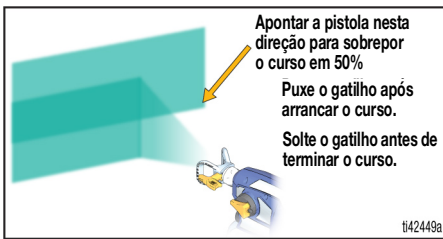

Tempo de ação do gatilho

Prima o gatilho depois de iniciar a passagem. Solte o gatilho antes de terminar a passagem. O pulverizador tem de estar em movimento quando se prime ou solta o gatilho.

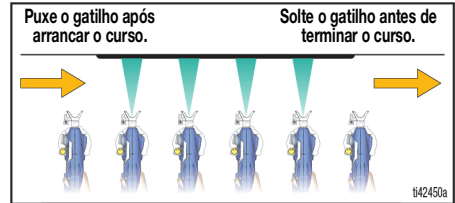

Bicos de pulverização reversíveis

O seu pulverizador é compatível com bicos de pulverização reversíveis largos e estreitos.

- Os bicos de pulverização *0.014* e *maiores* são para pulverizar *tinta* e devem ser usados com o filtro preto da bomba.
- Os bicos de pulverização *0.012* e *menores* são para pulverizar *colorações* e devem ser utilizados com o filtro de bomba azul.

Nem todos os bicos e filtros estão incluídos em todos os modelos.

Desobstrução do bico



Para evitar ferimentos graves decorrentes da injeção na pele, não coloque as mãos em frente do bico de pulverização ou da respetiva proteção.

Se o bico de pulverização ficar entupido por resíduos, o pulverizador está dotado de um bico de pulverização reversível que retira rápida e facilmente as partículas sem ser necessário desmontar o pulverizador.

1. Realize o **Procedimento de alívio da pressão**, página 12.
2. Inverta o bico de pulverização para a posição **UNCLOG (DESENTUPIR)**.

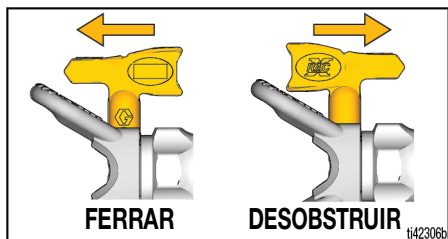

3. Regule o controlo de velocidade para o valor mais alto

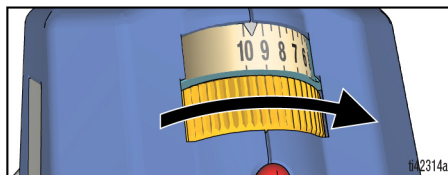

4. Aponte o pulverizador para um balde de resíduos, rode o botão de ferragem para a frente, para a posição **SPRAY (PULVERIZAR)**. Prima o gatilho durante 5 segundos para desobstruir.

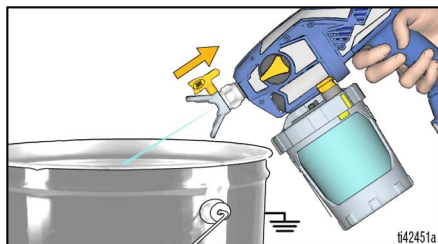

NOTA: Se o bico de pulverização ainda estiver entupido, pode ser necessário repetir os passos 1-4, ou substituir por um novo bico de pulverização.

5. Rode o botão de ferragem para baixo, para a posição **PRIME (FERRAR)**. Rode o bico de pulverização para a posição **PULVERIZAR**. Rode o botão de ferragem para a posição **PULVERIZAR** e retome a pulverização.

Colocação do bico de pulverização



Para evitar ferimentos graves decorrentes da injeção na pele, não coloque as mãos em frente do bico de pulverização ao instalar ou remover o bico de pulverização e a proteção do bico de pulverização.

Para evitar fugas do bico de pulverização, certifique-se de que o bico de pulverização e a respetiva proteção estão instalados corretamente.

1. Realize o **Procedimento de alívio da pressão**, página 12.
2. Remova a bateria.
3. Utilize o bico de pulverização (A) para introduzir o vedante (B) no protetor de bico (C).

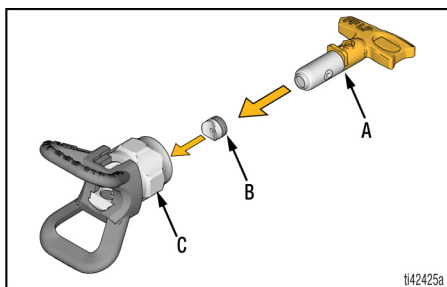

4. Introduza o Bico de pulverização. O bico de pulverização deve ser empurrado completamente na respetiva proteção.

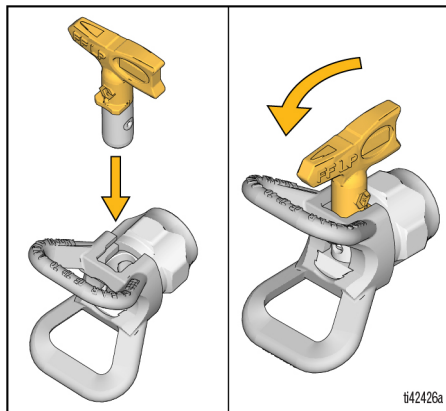

5. Aparafuse o conjunto do bico de pulverização e proteção do bico na pistola e aperte à mão.
 - Os bicos de pulverização desgastam-se com o uso e as tintas abrasivas sendo necessário substituí-los periodicamente.
 - Se o padrão de pulverização não for satisfatório, pode ser devido ao bico estar desgastado. Substitua o bico de pulverização. Consulte **Diagnóstico do padrão de pulverização**, página 33.

AVISO

Os bicos de pulverização têm de ser limpos e armazenados em líquido de limpeza adequado (água, aguarrás ou diluente compatível à base de óleo) imediatamente após a utilização para garantir que o material não seca no bico de pulverização. O não cumprimento deste passo resulta em danos no bico de pulverização. Consulte **Limpeza**, página 23.

Novos enchimentos do copo



Os vapores inflamáveis (tais como os provenientes de solventes e tintas) na área de trabalho, podem inflamar-se ou explodir.

Siga as **Instruções de ligação à terra**, página 11.

Não pinte com líquidos inflamáveis ou combustíveis em áreas fechadas. Mantenha a zona de pulverização bem ventilada. Mantenha uma boa circulação de ar fresco na área.

Quando pulverizar com materiais inflamáveis ou combustíveis:

- Durante o reabastecimento, mova o pulverizador completo para uma área bem ventilada e afastada de materiais inflamáveis ou combustíveis, incluindo tintas e solventes.
- Mantenha tapados os recipientes do material entre cada reabastecimento.

1. Realize o **Procedimento de alívio da pressão**, página 12.
2. Retire a unidade do copo do pulverizador. Retire o filtro da bomba e limpe os detritos da tela do filtro.

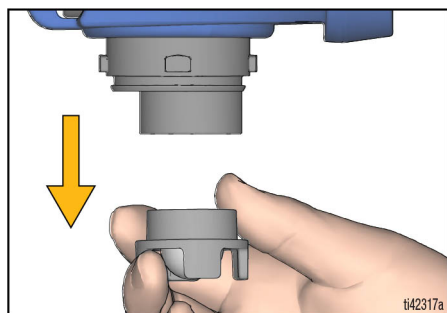

3. Recoloque o filtro da bomba na bomba. Coloque o pulverizador num pano.

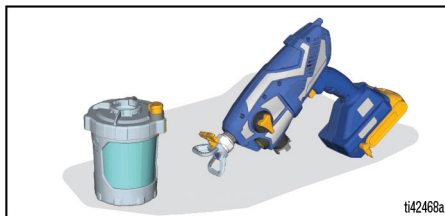

4. Encha de novo o copo conforme se indica em **Configuração do pulverizador**, página 12, passos 3 e 4. Depois consulte **Arranque**, página 15, sobre como prosseguir.

Pausa na pulverização

A tinta secará rapidamente e causará obstruções no pulverizador. Siga estes passos sempre que interromper a pulverização entre 5 minutos a 2 horas.

1. Realize o **Procedimento de alívio da pressão**, página 12.
2. Remova a bateria.
3. Rode o bico de pulverização 90 graus para impedir que o orifício seque.

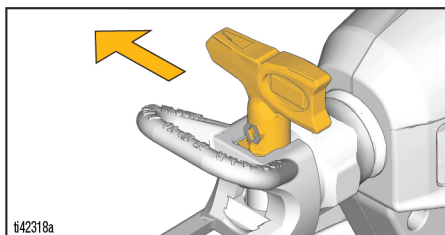

4. Verifique se o pulverizador está totalmente fechado. Verifique se a VacuValve está fechada e o copo está ligado ao pulverizador com todo o ar retirado.

Limpeza

AVISO

Se o pulverizador não for devidamente limpo após cada utilização, ocorrerá o endurecimento do material, danos no pulverizador e a anulação da garantia. Não armazene solventes, com exceção de aguarrás, no pulverizador. Antes do armazenamento, lave sempre o circuito da unidade com Pump Armor da Graco.



Para evitar ferimentos graves ou danos no equipamento:

- Não pulverize solventes pelo bico de pulverização. Limpe o bico num balde de solvente compatível.
- Faça a limpeza numa zona bem ventilada. Mantenha uma boa circulação de ar fresco na área.

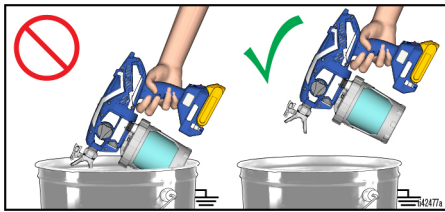

- Quando fizer a limpeza com solventes, ligue sempre o pulverizador e o recipiente de resíduos à terra.
- Não exponha o sistema eletrônico do pulverizador a solventes de lavagem. Quando estiver a limpar, mantenha o pulverizador a, **no mínimo, 25 cm** acima do rebordo do recipiente.

Limpar o pulverizador

Este pulverizador está equipado com um pavio estático para reduzir a acumulação de carga estática e os riscos de incêndio e explosão. MANTENHA ESTA SUPERFÍCIE LIMPA DE PULVERIZAÇÃO EM EXCESSO.				

Limpar adequadamente o pulverizador e sempre após cada trabalho de pulverização é da maior importância! O tratamento e a manutenção adequados fazem o pulverizador durar mais e funcionar sem problemas.

1. Realize o **Procedimento de alívio da pressão**, página 12.
2. Retire o conjunto do copo do pulverizador e retire o filtro da bomba. Coloque o pulverizador num pano.

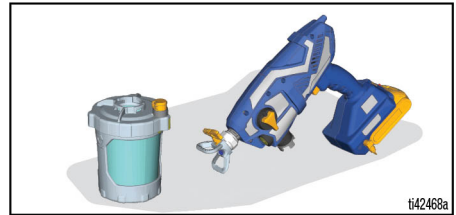

3. Retire a tampa do copo e despeje a tinta que este contenha na lata de tinta. Limpe todas as peças com água morna.

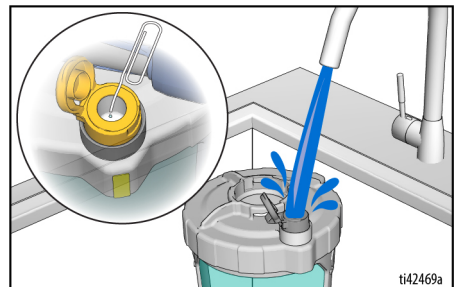

NOTA: Tenha o cuidado de limpar o interior do reservatório da VacuValve. Se o orifício de entrada de ar da válvula de vácuo VacuValve entupir, limpe o orifício com um clipe para papel.



Para evitar incêndios e explosões, não pulverize solventes com o bico de pulverização. Retire o bico de pulverização, a respetiva proteção e limpe-o num balde com solvente compatível.

4. Para fazer circular o líquido de limpeza, encha o conjunto do copo limpo até meio com líquido de limpeza e volte a colocá-lo no pulverizador.
 - a. Verifique se o botão de ferragem está voltado para baixo, para a posição PRIME (FERRAR).
 - b. Regule o controle de velocidade para o valor mais alto disponível.

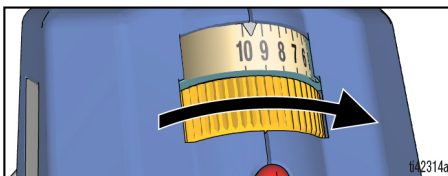

- c. Inverta o pulverizador e acione o gatilho durante 15 segundos

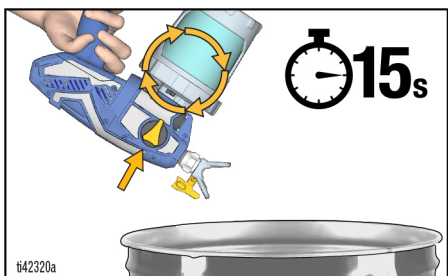

5. Para pulverizar o líquido de limpeza, encha de novo o conjunto do copo até meio com líquido de limpeza e recolhe-o no pulverizador.
 - a. Rode o botão de ferragem para a frente para a posição SPRAY (PULVERIZAR) e o bico de pulverização para a posição UNCLOG (DESENTUPIR).
 - b. Inverta o pulverizador e acione o gatilho para um balde de resíduos durante 15 segundos

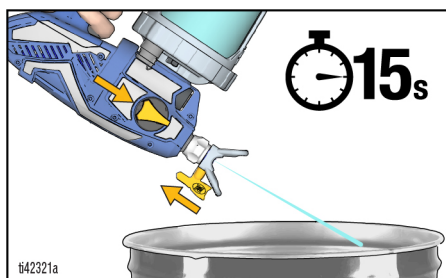

- c. Coloque o bico de pulverização na posição SPRAY (PULVERIZAR) e projete para um balde de resíduos durante 15 segundos.

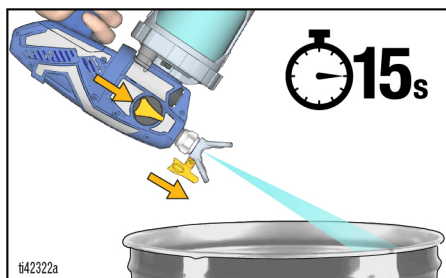

6. Repita os passos de Limpeza tantas vezes quantas as necessárias até o pulverizador ficar limpo.
7. Rode o botão de ferragem para baixo, para a posição PRIME (FERRAR).
8. Remova a bateria.
9. Retire o bico de pulverização da proteção do bico de pulverização.
10. Limpe o bico de pulverização, a proteção do bico de pulverização e o filtro da bomba com água morna e uma escova de dentes velha. Recoloque o bico de pulverização e o filtro da bomba.

Armazenamento

AVISO

O não armazenamento da unidade com o Protetor da Bomba poderá resultar em problemas na operação quando o equipamento for novamente utilizado. Faça sempre circular o Protetor da Bomba através do pulverizador após a limpeza. **Os resíduos de água ou de solventes (com exceção de álcool mineral) no pulverizador corroem e danificam a bomba.**

O líquido Pump Armor protege o pulverizador durante o armazenamento. Ajuda a proteger o pulverizador contra problemas de arranque na utilização seguinte.

- Não guarde o pulverizador cheio de água.
 - Não permita que a água congele no equipamento de pintura.
 - Não guarde o pulverizador sob pressão.
 - Guarde o pulverizador num local interior, fresco e seco.
 - Nunca guarde o pulverizador com material no pulverizador ou no copo.
1. Limpe o pulverizador e o conjunto do copo. Consulte **Limpeza**, página 23.
 2. Rode o botão de ferragem para baixo, para a posição PRIME (FERRAR).

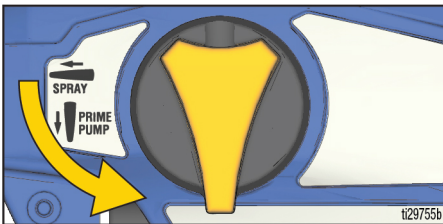

3. Retire o conjunto do copo do pulverizador e retire da bomba o filtro da bomba.
4. Rode o botão de ferragem para a frente para a posição SPRAY (PULVERIZAR) e o bico de pulverização para a posição UNCLOG (DESENTUPIR).

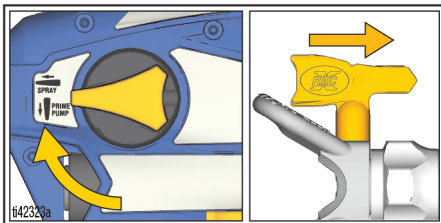

5. Com o pulverizador virado ao contrário, despeje cerca de 60 ml de Pump Armor (incluído) na abertura da bomba.

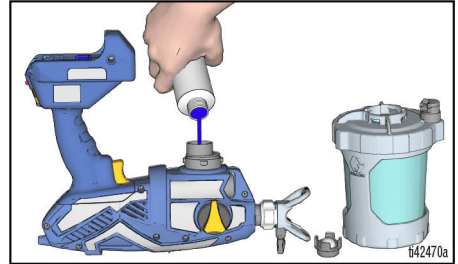

6. Coloque um filtro de bomba limpo na abertura da bomba.
7. Mantenha o pulverizador virado ao contrário e fixe o conjunto do copo ao pulverizador. Instale a bateria.
8. Com o pulverizador virado ao contrário sobre um balde de resíduos, prima o gatilho até o líquido começar a sair pelo bico de pulverização e depois solte imediatamente o gatilho (aprox. 1 segundo).

NOTA: Não pulverize todo o líquido. A bomba está agora carregada com Pump Armor para ser guardada.

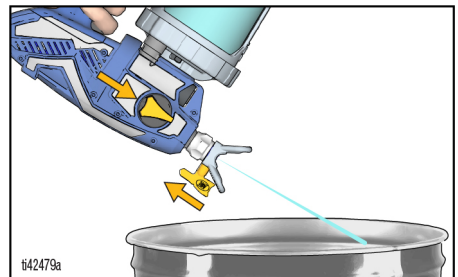

9. Rode a válvula de ferragem para a posição PRIME (FERRAR) para aliviar a pressão do sistema e imediatamente de volta à posição SPRAY (PULVERIZAR) para guardar. Remova a bateria.
10. Substitua a tampa resistente às crianças na garrafa de Pump Armor e aperte bem para a utilização seguinte.

Referência

Compatibilidade do líquido de limpeza

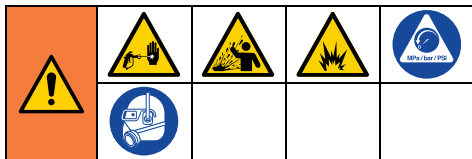

Materiais à base de óleo ou inflamáveis ou de base aquosa

- Ao pulverizar com materiais de **base aquosa**, lave o pulverizador com bastante água.
- Ao pulverizar materiais **à base de óleo ou inflamáveis**, lave o sistema completamente com aguarrás ou com um solvente de lavagem compatível.
- Para pulverizar materiais **de base aquosa depois de pulverizar materiais à base de óleo ou inflamáveis**, lave primeiro o sistema em profundidade com bastante água. A água que sai do tubo de ferrar deve ser limpa e sem solventes **antes** que comece a pulverizar com o material de base aquosa.
- Para pulverizar com materiais **de base solvente ou inflamáveis depois de pulverizar com materiais de base aquosa**, lave primeiro o sistema com aguarrás ou outro solvente de limpeza compatível. O solvente que sai pelo tubo de drenagem não deverá conter água. Ao lavar com solventes, cumpra sempre as **Manutenção**, página 27.
- Para evitar que o líquido salpique a sua pele ou olhos, aponte sempre a pistola para a parede interior do balde.

Manutenção

A manutenção de rotina é importante para garantir o funcionamento correto do seu pulverizador.



Desloque o pulverizador para uma área bem ventilada e afastada de materiais inflamáveis ou combustíveis, incluindo tintas e solventes.

Atividade	Intervalo
Inspeção o filtro da bomba.	Diariamente ou sempre que pintar
Inspeção as aberturas da caixa quanto a obstruções.	Diariamente ou sempre que pintar
Inspeção os orifícios de entrada da bomba localizados sob o filtro da bomba quanto a obstruções.	Sempre que limpar o pulverizador

Limpar as válvulas de saída

A sujeira e resíduos nas unidades das válvulas de saída poderão afetar o desempenho do pulverizador, pelo que é necessário limpar. **Execute estes passos SOMENTE se o pulverizador não estiver a funcionar e outras medidas de resolução de problemas não tiverem resolvido o problema.**

AVISO

Devem ser usadas ferramentas adequadas para evitar que os tampões/equipamentos sejam removidos.

1. Realize o **Procedimento de alívio da pressão**, página 12.
2. Remova a bateria.
3. Para limpar as três válvulas de saída, retire os dois tampões da bomba e válvula dianteira. Retire os tampões da bomba com uma chave Allen de 8 mm (5/16").

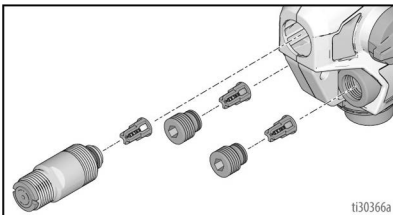

4. Limpe as unidades das válvulas de saída com água morna ou diluente.
5. Certifique-se de que a esfera se desloca livremente em relação à mola no retentor.
6. Se a unidade da válvula de saída for retirada do tampão da válvula, monte conforme a ilustração. Deixe um espaço entre a extremidade do tampão ou válvula

dianteira e ombro da unidade da válvula de saída.

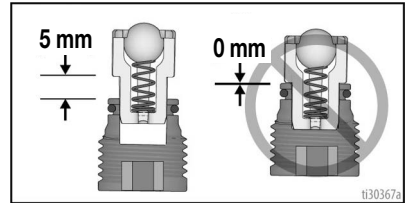

AVISO

Não empurre as válvulas de saída totalmente para dentro dos tampões das válvulas ou válvula dianteira. Se as válvulas de saída forem totalmente empurradas para dentro dos tampões das válvulas ou válvula dianteira, o pulverizador terá um desempenho reduzido.

- a. Certifique-se que os o-rings certos estão colocados nos tampões das válvulas e válvula dianteira.
- b. Monte dois tampões de bomba e válvula dianteira. Monte os tampões na bomba com uma chave Allen de 8 mm (5/16"). Aperte a válvula de saída e tampões da bomba com binário; consulte a página 35 quanto a binários.

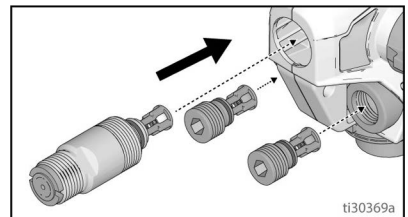

Reparação do Fio de Ligação à Terra

Se o fio de ligação à terra se quebrar na **Enrolador**, execute os seguintes passos:

1. Desenrole fio do enrolador de ligação à terra e utilize uma chave-de-fendas plana para abrir o enrolador.

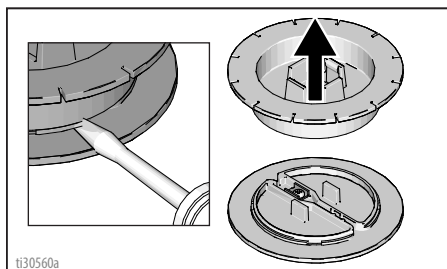

2. Desaperte o parafuso do terminal e remova o fio quebrado. Descarne o fio de ligação à terra, insira o fio no terminal e aperte o parafuso.

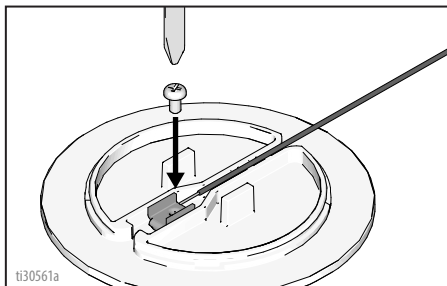

3. Feche o enrolador de ligação à terra.

Se o fio de ligação à terra se quebrar na **ficha de ligação à terra**, execute os seguintes passos:

1. Puxe o revestimento de borracha do fio na ficha de ligação à terra e desloque-o ao longo do fio.

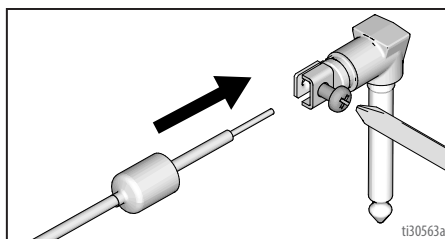

2. Desaperte o parafuso e remova o fio quebrado. Insira o fio descarnado e aperte o parafuso.
3. Coloque o revestimento de borracha novamente na ficha de ligação à terra.

Reciclagem e eliminação

Fim de vida útil do produto

No final da vida útil do produto, desmonte e recicle o mesmo de forma responsável.

- Realize o **Procedimento de alívio da pressão**, página 12.
- Drene e elimine os líquidos de acordo com os regulamentos aplicáveis. Consulte a ficha de dados de segurança do fabricante do material.
- Remova motores, baterias, placas de circuito impresso, LCD (ecrãs de cristais líquidos) e outros componentes eletrónicos. Recicle de acordo com os regulamentos aplicáveis.
- Não elimine componentes eletrónicos juntamente com resíduos domésticos ou comerciais.



- Entregue o produto restante a um centro de reciclagem.

Eliminação no fim da vida útil

Se o sistema da bomba estiver num estado que impossibilite a sua utilização, a bomba deve ser retirada de serviço e desmantelada. As peças individuais devem ser classificadas por material e eliminadas em conformidade. Os materiais de fabrico principais podem ser encontrados na secção Materiais de fabrico.

Deteção e resolução de problemas



Antes de levar o equipamento a um centro de assistência autorizado, verifique todos os pontos da Resolução de problemas.

Diagnóstico do pulverizador

Problema	Causa	Solução
O pulverizador não emite qualquer som quando o gatilho é premido.	A luz de diagnóstico pisca duas vezes quando se prime o gatilho. Indica voltagem errada.	Substitua a bateria por uma carregada.
		A bateria atingiu a sua duração de vida máxima. Substitua a bateria.
	A luz de diagnóstico pisca três vezes quando se prime o gatilho. Indica que a temperatura da bateria é demasiado elevada ou demasiado baixa.	Deixe que a bateria arrefeça ou aqueça até à temperatura ambiente.
	A luz de diagnóstico pisca quatro vezes quando se prime o gatilho. Indica a condição de rotor bloqueado.	Substitua a unidade da bomba e/ou motor.
A luz de diagnóstico não pisca quando se prime o gatilho. Indica que a bateria não está instalada ou está danificada.		Instale ou substitua a bateria.
		Substitua o Smartcontrol.



Deteção e resolução de problemas

Problema	Causa	Solução
O pulverizador emite ruído mas nenhum material é pulverizado quando se prime o gatilho	O pulverizador não está ferrado.	Efetue o arranque da bomba. Consulte Arranque , página 15.
		Verifique se só existe um FlexLiner no suporte do copo.
		Certifique-se de que a tampa do copo está devidamente enroscada no suporte do copo. Se a rosca estiver visível por baixo da tampa do copo quando estiver apertada, retire-a completamente e volte a instalar no suporte do copo para que não fique rosca visível quando está apertada.
		Certifique-se de que a tampa do copo está devidamente apertada no suporte do copo de modo a que a seta existente na tampa do copo fique no intervalo do indicador no suporte do copo.
		Certifique-se de que o conjunto do copo está devidamente bloqueado no pulverizador.
		Certifique-se de que todo o ar foi extraído do FlexLiner e a VacuValve está corretamente fechada.
		Limpe o reservatório e o orifício de entrada de ar da válvula de vácuo VacuValve. Consulte Limpeza , página 23.
		Limpe o pulverizador. Consulte Limpeza , página 23.
		As válvulas de saída não estão corretamente instaladas. Consulte Limpar as válvulas de saída , página 27.
	O botão regulador Prime Pump /Spray (Ferrar bomba/Pulverizar) está na posição PRIME PUMP.	Rode o botão regulador. Prime Pump /Spray para a frente para a posição SPRAY.
	O bico de pulverização não está na posição PULVERIZAR.	Rode o bico de pulverização para a posição SPRAY (PULVERIZAR).
	O bico de pulverização está obstruído.	Consulte Desobstrução do bico , página 20.
	Resíduos na tinta.	Filtre a tinta. Consulte Configuração do pulverizador , página 12.
Filtro da bomba obstruído.	Consulte Limpeza , página 23.	
O controlo da velocidade está numa posição demasiado baixa.	Aumente a velocidade até a unidade pulverizar.	
Pouco ou nenhum material no copo de material.	Encha o copo FlexLiner com material e ferre a bomba. Consulte Novos enchimentos do copo , página 22.	
A bomba atingiu a sua duração de vida máxima.	Substitua a unidade da bomba.	
A luz de diagnóstico pisca quatro vezes quando se prime o gatilho. Indica uma condição de rotor bloqueado.	Substitua a unidade da bomba e/ou motor.	

Deteção e resolução de problemas

Problema	Causa	Solução
Os resultados da pulverização são fracos	O bico de pulverização está parcialmente obstruído.	Consulte Desobstrução do bico , página 20.
	O bico de pulverização não está na posição correta.	Rode o bico de pulverização para a posição PULVERIZAR.
	Bico de pulverização incorreto para a aplicação do material.	Instale um bico de pulverização de tamanho diferente. Consulte Tabela de seleção do bico , página 17.
	O bico de pulverização está gasto ou danificado.	Substitua o bico de pulverização. Consulte Colocação do bico de pulverização , página 21.
	O material pulverizado contém ar porque foi agitado.	NAO agite o material. Mexa o material ou consulte a recomendação do fabricante do material que vai ser pulverizado.
	O material pulverizado está demasiado frio para ser pulverizado.	Aqueça o material.
	As válvulas de saída estão sujas ou gastas.	Retire os dois tampões da válvula e a válvula dianteira para ter acesso às três válvulas de saída. Limpe as válvulas de saída; consulte Limpar as válvulas de saída , página 27. Substitua, caso seja necessário.
A bomba atingiu a sua duração de vida máxima.	Substitua a unidade da bomba.	
A bomba pulveriza tinta mas não pulveriza água.	A bomba atingiu a sua duração de vida máxima.	Substitua a unidade da bomba.
A tinta verte pela rosca do copo.	O copo não está bem assente.	Certifique-se de que só existe um cono FlexLiner no suporte do cono.
		Certifique-se de que a tampa do copo está devidamente enroscada no suporte do copo. Se a rosca estiver visível por baixo do suporte do copo depois de apertada, retire totalmente a tampa do copo e volte a instalá-la no suporte do copo de forma a que não exista rosca visível depois de apertada.
		Certifique-se de que a tampa do copo está apertada no suporte do copo de forma a que a seta existente na tampa do copo fique dentro do intervalo do indicador no suporte do copo.
		Evite fletir ou empurrar o suporte do copo quando extrai o ar do copo FlexLiner.
		Evite puxar o copo FlexLiner para baixo quando extrai o ar do copo FlexLiner.
		Certifique-se de que não existem danos no rebordo do copo FlexLiner ou no vedante da tampa do copo.
		Certifique-se de que o rebordo do copo FlexLiner e o vedante da tampa do copo não têm detritos ou tinta seca.
		Substitua o copo FlexLiner.

Diagnóstico do padrão de pulverização

Problema	Causa	Solução
<p>O padrão de pulverização apresenta ondulações:</p> 	O operador está a mover-se demasiado rápido enquanto pulveriza	Abrande a velocidade de movimento.
	O bico de pulverização está obstruído	Consulte Desobstrução do bico , página 20.
	Material difícil de atomizar	Nos modelos com controlo de velocidade, aumente a velocidade até atingir o padrão desejado. Consulte Pulverização , página 17.
	O pulverizador está demasiado afastado da superfície alvo	Mantenha o pulverizador mais longe da superfície. Consulte Pulverização , página 17.
<p>O padrão de pulverização apresenta rastros:</p>  <p style="text-align: right; margin-right: 50px;">ti15526a</p>	O controlo da velocidade está numa posição demasiado baixa	Nos modelos com controlo de velocidade, aumente a velocidade até atingir o padrão desejado. Consulte Pulverização , página 17.
	Bico de pulverização incorreto para a aplicação do material.	Coloque um bico de pulverização de tamanho diferente. Consulte Bicos de pulverização reversíveis , página 19.
	Pode ser necessário diluir o material	Para diluir o material, siga as recomendações do fabricante da tinta.
	O material não é compatível com o pulverizador	Mude para um material diferente.
	O bico de pulverização está gasto ou danificado.	Substitua o bico de pulverização.
<p>O padrão de pulverização apresenta pingos/escorridos:</p> 	O operador está a mover-se demasiado devagar enquanto pulveriza	Mova o pulverizador mais rápido enquanto pulveriza.
	O pulverizador está demasiado próximo da superfície alvo	Afaste o pulverizador da superfície. Consulte Pulverização , página 17.
	Gatilho premido quando muda a direção de pulverização.	Solte o gatilho quando mudar de direção. Consulte Pulverização , página 17.
	O controlo da velocidade está numa posição demasiado elevada.	Nos modelos com controlo de velocidade, diminua a velocidade até atingir o padrão desejado. Consulte Pulverização , página 17.
	O bico de pulverização está gasto ou danificado.	Substitua o bico de pulverização.

Deteção e resolução de problemas

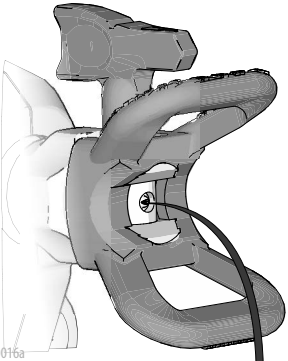
Problema	Causa	Solução
<p>O padrão de pulverização "cospe" no fim ou no início:</p>  <p>ti15525a</p>	<p>Há material em excesso acumulado no bico de pulverização e na proteção do bico de pulverização, ou o bico de pulverização está parcialmente obstruído</p> <p>O bico de pulverização não está totalmente introduzido na proteção do bico de pulverização</p> <p>O bico de pulverização está gasto ou danificado.</p> <p>A bomba atingiu a sua duração de vida máxima</p>	<p>Limpe o bico de pulverização e a proteção do bico de pulverização. Limpe o bico de pulverização. Consulte Desobstrução do bico, página 20.</p> <p>Consulte Desobstrução do bico, página 20.</p> <p>Substitua o bico de pulverização.</p> <p>Substitua a bomba.</p>
<p>O bico de pulverização continua a gotejar ou a verter quando o gatilho já não está a ser premido:</p>  <p>ti30016a</p>	<p>O bico de pulverização está gasto.</p> <p>Bico de pulverização não inserido completamente na proteção do bico de pulverização.</p>	<p>Substitua o bico de pulverização. Consulte Referência, página 26.</p> <p>Consulte Referência, página 26.</p>
<p>Fugas de material em redor da proteção do bico de pulverização ou do punho do bico de pulverização</p>	<p>O vedante ou a sede do bico de pulverização estão danificados ou não estão bem montados.</p>	<p>Consulte Referência, página 26.</p>

Peças de substituição

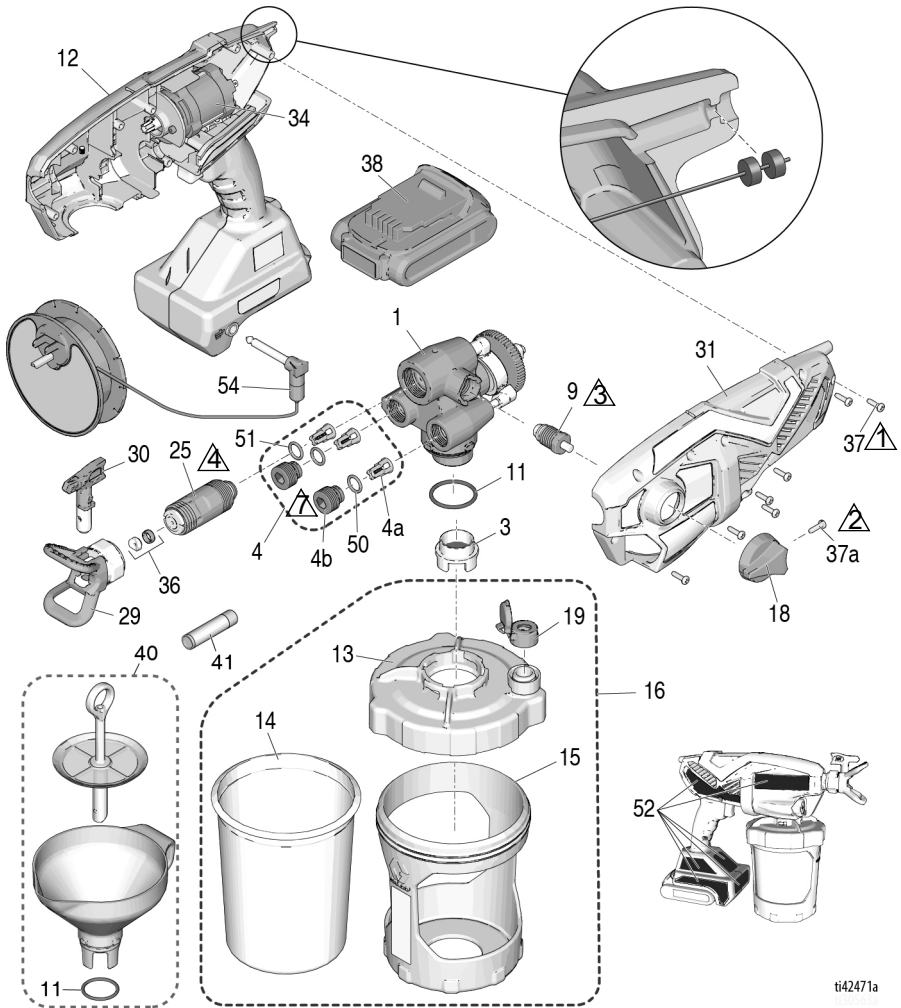

ti42471a

Ref. ^a	Binário	Ref. ^a	Binário
1	1,1 N•m (10 pol.-lb)	4	6,2 - 7,3 N•m (55-65 pol.-lb)
2	0,9 - 1,1 N•m (8-10 pol.-lb)	7	0,6 - 0,8 N•m (5-7 pol.-lb)
3	1,1 - 1,7 N•m (10-15 pol.-lb)		

Peças de substituição

Lista de peças

Ref. ^a	Nome do pulverizador	Referência	Descrição
1	Todos	17P187	Kit, unidade da bomba <i>inclui 4, 9, 11, 25</i>
3	Todos	17P554	Filtro. bomba, rede 60, conjunto de 3
	Todos	17P555	Filtro. bomba, rede 100, conjunto de 3
4	Todos	17P183	Kit, reparação de válvula de saída <i>inclui 3 de 4a, 2 de 4b, 2 de 50, 1 de 51</i>
4a	Todos		Unidade da válvula de saída
4b	Todos		Tampão da válvula de saída
9	Todos	17R420	Válvula Prime Pump/Spray <i>inclui 18, 1 de 37a</i>
11	Todos	125249	O-ring
12	Todos	17P181	Kit, Smartcontrol com caixa <i>inclui 31, 34, 7 de 37, 34, 52</i>
13	Todos	17N517	Tampa, copo <i>inclui 1 de 19</i>
14	Todos	17A226	FlexLiner, 32 oz. (<i>conjunto de 3</i>)
	Todos	17P212	FlexLiner, 32 oz. (<i>conjunto de 25</i>)
	Todos	17F005	FlexLiner, 42 oz. (<i>conjunto de 3</i>)
	Todos	17P549	FlexLiner, 42 oz. (<i>conjunto de 25</i>)
15	Ultra MAX, Ultimate MX	17N392	Apoio, copo, 32 oz.
	TC PRO PLUS	16W846	Apoio, copo, 32 oz.
16		17P551	Kit, apoio do copo, tampa e tampão 32 oz. <i>inclui 13, 1 de 14, 15, 17, 1 de 19</i>
		17P553	Kit, apoio do copo, tampa e tampão 42 oz. <i>inclui 13, 1 de 14, 15, 17, 1 de 19</i>
17	Todos	17R611	Tampão, tampa do copo, não fornecido com pulverizador (não apresentado)
18	Todos	17M882	Botão regulador Prime Pump /Spray
19	Todos	17P712	Copo VacuValve (<i>conjunto de 3</i>)
20	Ultra MAX	17P671	Kit, etiqueta, marca (EUA)
		17P672	Kit, etiqueta, marca (Internacional)
	Ultimate MX	17P673	Kit, etiqueta, marca (EUA)
		17R596	Kit, etiqueta, marca (Internacional)
	TC PRO PLUS	17P674	Kit, etiqueta, marca (EUA)
25	Todos	17P175	Kit, válvula dianteira. <i>inclui 51</i>
26	Todos	17M883	Caixa, armazenamento (não apresentado)
29	Ultra MAX, Ultimate MX	17P573	Proteção, bico de pulverização, FFLP
	TC PRO PLUS	17P575	Proteção, bico de pulverização, TCP
30	Ultra MAX, Ultimate MX	FFLP514	Bico de pulverização, todos os modelos
		FFLP210	Bico de pulverização, modelos; 17M367, 17N222, 17N224, 17N225, 17P928, 17P929
		FFLP410	Bico de pulverização. Modelos; 17M368, 17M369, 17P258, 17P930
	TC PRO PLUS	TCP514	Bico de pulverização, Modelo; 17N223
		TCP210	Bico de pulverização, Modelo; 17N223
31		17P236	Kit, caixa, tampa <i>inclui 7 de 37</i>

Continua na página seguinte.

Peças de substituição

Ref. ^a	Nome do pulverizador	Referência	Descrição
34			Motor, parte do Smartcontrol e caixa (Ref. n.º 12)
36			Kit, sede do bico e vedante (<i>conjunto de 5</i>)
		17P501	Standard
		17P502	Solvente
37	Todos	17R614	Parafuso, fenda em cruz
37a	Todos	128726	Parafuso, fenda em cruz
38 *			Unidade de bateria de iões de lítio compacta DEWALT
		17P474	Modelos; 17M367, 17N222, 17N223. Modelos; 17P928 e 17P929 requer esta bateria.
		17P557	Modelos; 17P257, 17P258, 17M368, 17M370 requer esta bateria. Modelos; 17N930 e 17P931 enviados sem bateria.
		17P556	Modelo; 17N224 requer esta bateria.
		17P558	Modelo; 17N225 requer esta bateria.
39 *			Carregador de bateria de iões de lítio DEWALT (não apresentado)
		17P475	Modelos; 17M367, 17N222, 17N223. Modelos; 17P928 e 17P929 requer este carregador.
		17P560	Modelos; 17P257, 17P258, 17M368, 17M370 requer este carregador. Modelos; 17N930 e 17P931 enviados sem carregador.
		17P559	Modelo; 17N224 requer este carregador.
		17P561	Modelo; 17N225 requer este carregador.
40	Todos	18B057	Kit, funil, coador <i>inclui qtd. 1 com a ref. 11</i>
41	Todos	25T467	Lubrificante, lubrificante de vedação
50	Todos	118594	O-ring
51	Todos	117724	O-ring
- - -	17N222, 17N223, 17M367, 17P928, 17P929	24D386	Pump Armor, 4 oz (não apresentado)
52 ▲	Todos	17P688	Kit, as etiquetas de aviso incluem cartão de alerta médico (não ilustrado)
53 ▲			Cartão de alerta médico
		17R476	Inglês, Espanhol, Português (Brasil)
		17A134	Inglês, chinês, coreano
		179960	Inglês, espanhol, francês
		17F690	Neerlandês, alemão, italiano
54	Todos	16H256	Bobina, ligação à terra; Substituto disponível gratuitamente.
* A bateria e o carregador dependem dos requisitos nacionais aplicáveis.			
▲ Encontram-se disponíveis gratuitamente etiquetas, rótulos e cartões de segurança sobreselentes.			

Especificações técnicas

Pulverizador portátil sem fios e de motor sem escovas		
	Imperial	Métrico
Pressão máxima de trabalho	2000 psi	14 MPa, 138 bar
Peso	5,25 lb	2,4 kg
Dimensões:		
Comprimento	14,0 pol.	36,1 cm
Largura	5 pol.	12,7 cm
Altura	10,5 pol.	26,7 cm
Intervalo da temperatura de armazenamento ♦*	32° a 113° F	0° a 45° C
Amplitude Térmica de Funcionamento ✓	40° a 90° F	4° a 32° C
Intervalo de humidade de armazenamento	0% a 95% de humidade relativa, sem condensação	
Nível de pressão sonora	83,0 dBa	
Nível de potência sonora †	94,0 dBa Incerteza K = 3 dBa	
Nível de vibração (Medido em conformidade com a norma EN 50580:2012)	Valor de vibração total $a_h = 21,5 \text{ ft/s}^2$ Incerteza K = 0,3 ft/s^2	Valor de vibração total $a_h = 6,5 \text{ m/s}^2$ Incerteza K = 0,1 m/s^2
Fonte de alimentação do carregador		
17N222, 17N224, 17N223, 17M367, 17P928, 17P929	100 – 120 Vac, 50 Hz, 15A, 1 Ø	
17M368, 17M370, 17N225, 17P257, 17P258, 17P930, 17P931	230 Vac, 50 Hz, 16 A, 1 Ø	
Bateria Voltagem (CC)	20 V MAX* 2.0 Ah Li-ion Unidade de bateria compacta DEWALT	
Orifício máximo do bico	0,016 pol.	0,41 mm

♦ Ocorrem danos na bomba se o líquido congelar no interior.

* Impactos em condições de baixas temperaturas poderão danificar as peças de plástico.

✓ As alterações na viscosidade da tinta a temperaturas extremas pode afetar o desempenho do pulverizador.

† Todas as leituras foram efetuadas em modo de escorvamento na posição segura do operador. Os níveis de potência sonora foram testados segundo a norma ISO 3741 a 1 m.

* A tensão inicial máxima da bateria (medida sem carga) é de 20 volts. A tensão nominal é 18.

PROPOSTA 65 CALIFÓRNIA

RESIDENTES NA CALIFÓRNIA

 **ADVERTÊNCIA:** Cancro e danos ao aparelho reproduzido –
www.P65warnings.ca.gov.

Garantia Standard da Graco

A Graco garante que todo o equipamento referenciado no presente documento, fabricado pela Graco e ostentando o seu nome, está isento de defeitos de material e acabamento na data da venda para utilização do comprador original. Com a exceção de qualquer garantia especial, prorrogada ou limitada publicada pela Graco, a Graco irá, durante um período de doze meses a contar da data de venda, reparar ou substituir qualquer peça de equipamento que a Graco considere defeituosa. Esta garantia aplica-se apenas quando o equipamento for instalado, operado e mantido em conformidade com as recomendações escritas da Graco.

Esta garantia não cobre, e a Graco não será responsável, pelo desgaste normal, nem por qualquer avaria, dano ou desgaste causados por uma instalação incorreta, utilização indevida, desgaste por atrito, corrosão, manutenção inadequada ou indevida, negligência, acidente, alteração ilegal ou substituição por componentes de terceiros. A Graco também não será responsável pelo mau funcionamento, danos ou desgaste causados pela incompatibilidade do equipamento com estruturas, acessórios, equipamento ou materiais não fornecidos pela Graco, nem pela conceção, manufatura, instalação, operação ou manutenção inadequadas das estruturas, acessórios, equipamento ou materiais não fornecidos pela Graco.

Esta garantia está condicionada pela devolução previamente paga do equipamento alegadamente defeituoso a um distribuidor autorizado da Graco para retenção do alegado defeito. Se a reclamação for validada, a Graco reparará ou substituirá gratuitamente as peças defeituosas. O equipamento será devolvido ao comprador original, sendo as despesas de transporte reembolsadas. Caso a inspeção do equipamento não confirme qualquer defeito no material ou acabamento, a reparação será executada por um preço aceitável, que pode incluir o custo das peças, da mão-de-obra e do transporte.

ESTA GARANTIA É EXCLUSIVA E SUBSTITUI QUAISQUER OUTRAS GARANTIAS, EXPRESSAS OU IMPLÍCITAS, INCLUINDO, MAS NÃO SE LIMITANDO A, GARANTIA DE COMERCIALIZABILIDADE OU GARANTIA DE ADEQUAÇÃO A DETERMINADO FIM.

A obrigação única da Graco e a possibilidade de recurso do comprador pela quebra de qualquer garantia, deverão ser as supramencionadas. O comprador concorda que não há qualquer outro recurso disponível (incluindo, mas não se limitando a, danos supervenientes ou indiretos por perda de lucros, perda de vendas, lesão pessoal ou danos materiais, ou qualquer outra perda superveniente ou indireta). Qualquer ação no sentido de invocar a garantia deverá ser apresentada no prazo de dois (2) anos a partir da data de aquisição.

A GRACO NÃO FORNECE QUALQUER GARANTIA E NEGA QUAISQUER GARANTIAS IMPLÍCITAS DE QUE O PRODUTO SIRVA PARA O USO A QUE SE DESTINA, DE ADEQUAÇÃO A DETERMINADO FIM RELATIVAMENTE A ACESSÓRIOS, EQUIPAMENTO, MATERIAIS OU COMPONENTES COMERCIALIZADOS MAS NÃO FABRICADOS PELA GRACO. Os artigos vendidos, mas não fabricados pela Graco (como motores elétricos, interruptores, tubos, etc.), estão sujeitos à garantia, caso exista, do seu fabricante. A Graco prestará assistência aceitável ao comprador no caso de violação de qualquer uma destas garantias.

A Graco não será responsabilizada, em nenhuma circunstância, por prejuízos indiretos, acidentais, especiais ou consequentes, resultantes do equipamento indicado fornecido pela Graco, nem pelo fornecimento, desempenho ou utilização de quaisquer produtos ou artigos incluídos, quer devido a uma violação do contrato e da garantia, quer por negligência da Graco ou outros motivos.

Informações da Graco

Para obter as informações mais recentes sobre os produtos da Graco, visite www.graco.com.

Para obter informações sobre patentes, consulte www.graco.com/patents.

PARA COLOCAR ENCOMENDAS, contacte o seu distribuidor Graco ou ligue para 1-888-541-9788 para saber qual o distribuidor mais próximo.

DEWALT® e o logótipo DEWALT são marcas registadas da DEWALT Industrial Tool Co. e são usados sob licença.

*Todos os dados escritos e visuais presentes neste documento refletem a mais recente informação do produto disponível no momento da publicação.
A Graco reserva-se no direito de efetuar alterações a qualquer momento sem aviso prévio.*

Tradução das instruções originais. This manual contains Portuguese. MM 3A4803

Sede da Graco: Minneapolis
Escritórios Internacionais: Bélgica, China, Japão, Coreia

GRACO INC. AND SUBSIDIARIES • P.O. BOX 1441 • MINNEAPOLIS MN 55440-1441 • USA

**Copyright 2017, Graco Inc. Todos os locais de fabrico da Graco
estão registados em conformidade com a ISO 9001.**

www.graco.com
Revisão E, Março 2023