

Модели краскораспылителя Contractor: 288420, 288421, 288425, 288475, 288477, 288478, 826085, 288009, 262114, 17C926, 18H150

Модели FTx: 288427, 288428, 288429, 288430, 288431, 288436, 288438, 288477, 288478, 826086, 288008, 262116, 826256, 20A479, 826282

312276P
RU

Для нанесения архитектурных красок и покрытий.

Максимальное рабочее давление - 248 бар, 24,8 МПа
(3600 фунтов/кв. дюйм)



ВАЖНЫЕ ИНСТРУКЦИИ ПО ТЕХНИКЕ БЕЗОПАСНОСТИ

Прочтите все инструкции и предупреждения, содержащиеся в данном руководстве. Инструкции по сбросу давления, заливке и распылению приведены в руководстве по эксплуатации распылителя. Сохраните все инструкции.

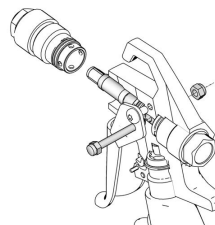



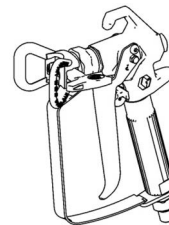



t8501b



t8522b

Указанные далее предупреждения относятся к настройке, эксплуатации, заземлению, техническому обслуживанию и ремонту этого оборудования. Символом восклицательного знака отмечены предупреждения общего характера, а знак опасности указывает на риск, связанный с определенной процедурой. Руководствуйтесь этими предупреждениями. В тексте этого руководства могут встречаться дополнительные предупреждения, касающиеся определенных моделей оборудования.

ПРЕДУПРЕЖДЕНИЕ

  	<p>ОПАСНОСТЬ ПОРАЖЕНИЯ КОЖНЫХ ПОКРОВОВ</p> <p>Материал, подаваемый под высоким давлением из краскораспылителя, способен пробить кожу, если в шлангах или компонентах имеются утечки. Такое повреждение может выглядеть как обычный порез, но это серьезная травма, которая может привести к ампутации конечности. Немедленно обратитесь за хирургическим лечением.</p> <ul style="list-style-type: none"> • Не направляйте краскораспылитель на людей или какие-либо части тела. • Не закрывайте сопло рукой. • Не пытайтесь остановить или отклонить утечку руками, другими частями тела, перчаткой или ветошью. • Не осуществляйте распыление без установленного соплодержателя и защитной скобы пистолета. • Активируйте блокиратор курка, когда распыление не выполняется. • Выполняйте приведенную в настоящем руководстве процедуру сброса давления при завершении распыления, а также перед чисткой, проверкой или обслуживанием оборудования.
  	<p>ОПАСНОСТЬ ВОЗГОРАНИЯ И ВЗРЫВА</p> <p>Легковоспламеняющиеся газы, такие как пары растворителей или краски, могут воспламениться или взорваться в рабочей зоне. Во избежание возгорания и взрыва соблюдайте указанные ниже меры предосторожности.</p> <ul style="list-style-type: none"> • Используйте оборудование только в хорошо проветриваемом помещении. • Устраните все возможные источники возгорания, такие как сигнальные лампы, сигареты, переносные электролампы и синтетическую спецодежду (потенциальная опасность статического разряда). • В рабочей зоне не должно быть посторонних предметов, в том числе растворителя, ветоши и бензина. • При наличии легковоспламеняющихся газов не подсоединяйте и не отсоединяйте сетевые шнуры, не пользуйтесь переключателями, не включайте и не выключайте освещение. • Все оборудование в рабочей зоне должно быть заземлено. См. инструкции по заземлению. • Используйте только заземленные шланги. • Плотно прижмите краскораспылитель к заземленному ведру и нажмите курок. • В случае появления искры статического разряда или удара электрическим током немедленно прекратите работу. Не используйте оборудование до выявления и устранения проблемы. • В рабочей зоне должен находиться исправный огнетушитель.
	<p>ОПАСНОСТЬ В РЕЗУЛЬТАТЕ ПОВРЕЖДЕНИЯ АЛЮМИНИЕВЫХ ДЕТАЛЕЙ, НАХОДЯЩИХСЯ ПОД ДАВЛЕНИЕМ</p> <p>Использование материалов, несовместимых с алюминием в оборудовании, находящемся под давлением, может привести к возникновению химической реакции и повреждению оборудования. Несоблюдение данного условия может стать причиной смертельного исхода, серьезной травмы или повреждения имущества.</p> <ul style="list-style-type: none"> • Не используйте 1,1,1-трихлорэтан, метилхлорид, а также растворители на основе галогенизированного углеводорода и жидкости, содержащие эти растворители. • Многие другие жидкости также могут содержать материалы, несовместимые с алюминием. Уточните эту информацию у поставщика материала.

ПРЕДУПРЕЖДЕНИЕ



ОПАСНОСТЬ ПРИ НЕНАДЛЕЖАЩЕМ ПРИМЕНЕНИИ ОБОРУДОВАНИЯ

Ненадлежащее применение оборудования может стать причиной серьезной травмы или смертельного исхода.

- Не работайте с оборудованием в состоянии усталости или алкогольного опьянения, а также под воздействием лекарственных препаратов.
- Не превышайте максимальное рабочее давление или температуру компонента системы с наименьшими номинальными значениями. См. раздел **Технические характеристики** в соответствующих руководствах по эксплуатации оборудования.
- Используйте материалы и растворители, совместимые с деталями оборудования, контактирующие с материалами. См. раздел **Технические характеристики** в соответствующих руководствах по эксплуатации оборудования. Прочитайте предупреждения производителей материала и растворителей. Для получения полной информации об используемом веществе обратитесь к дистрибьютору или продавцу за паспортами безопасности материалов.
- Ежедневно проверяйте оборудование. Сразу же ремонтируйте или заменяйте поврежденные или изношенные детали, используя при этом только оригинальные запасные детали.
- Не изменяйте и не модифицируйте конструкцию оборудования.
- Используйте оборудование только по назначению. Для получения необходимой информации свяжитесь с дистрибьютором.
- Прокладывайте шланги и кабели вне участков движения людей и механизмов, вдали от острых кромок, движущихся частей и горячих поверхностей.
- Не перекручивайте, не сгибайте шланги и не тяните за них, стараясь переместить оборудование.
- Не допускайте детей и животных в рабочую зону.
- Соблюдайте все применимые правила техники безопасности.



СРЕДСТВА ИНДИВИДУАЛЬНОЙ ЗАЩИТЫ

Лица, использующие или обслуживающие оборудование, а также находящиеся в зоне работы, должны применять соответствующие средства защиты, чтобы обезопасить себя от серьезных травм. К данным средствам относятся, но не ограничиваются ими:

- Защитные очки, перчатки и средства защиты органов слуха.
- Защитная одежда и респиратор в соответствии с рекомендациями производителя материала и растворителей

Процедура сброса давления

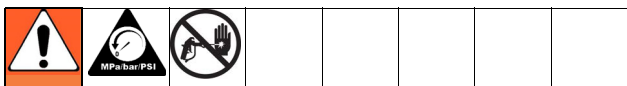

Выполняйте данную **Процедуру сброса давления** каждый раз, когда рекомендуется сбросить давление, прекратить распыление, выполнить проверку или произвести техническое обслуживание оборудования, установить или очистить сопло.

1. Отключите питание и установите регулятор давления распылителя на минимальном значении.
2. Прижмите краскораспылитель к боковой стороне емкости для промывки. Для сброса давления направьте краскораспылитель в емкость и нажмите на курок.

Если Вы полагаете, что сопло или шланг полностью забиты, или что после выполнения выше указанных действий давление сброшено не полностью, **ОЧЕНЬ МЕДЛЕННО** ослабьте стопорную гайку соплодержателя или муфту шланга, чтобы постепенно сбросить давление, а затем открутите полностью. Устраните засорение шланга или сопла

Блокиратор курка краскораспылителя (2)



Во избежание травм производите блокировку курка (2) краскораспылителя в тех случаях, когда оборудование выключается или остается без присмотра.

Курок заблокирован (распыление невозможно)

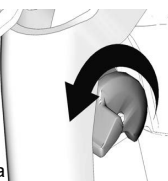

ti10166a

Курок разблокировано (распыление возможно)

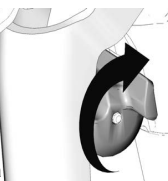

ti10167a

Подготовка к работе



Убедитесь, что краскораспылитель отключен и отсоединен от источника питания. Для ознакомления с инструкциями по заливке и распылению см. руководство по эксплуатации краскораспылителя.

Подключение краскораспылителя к распылителю

1. Подсоедините шланг подачи к выпускному каналу для материала на распылителе.
2. Подсоедините другой конец шланга подачи к поворотному шарниру краскораспылителя (8). Используя два гаечных ключа (один — на поворотном шарнире (8), а другой — на шланге), надежно затяните все соединения.
3. Инструкции по заливке см. в руководстве по эксплуатации распылителя.

Установка сопла (26) и соплодержателя (25) на краскораспылитель

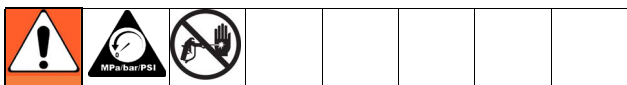

1. Если оборудование недавно эксплуатировалось, то **сбросьте давление**. Активируйте блокиратор курка (2).

2. Используя карандаш или аналогичный предмет, вставьте уплотнение (24) с тыльной стороны соплодержателя (25).
3. Установите соплодержатель (25) на концевую часть (1) краскораспылителя.
4. Вставьте сопло (26) в соплодержатель (25). Затяните стопорную гайку.

Эксплуатация

Распыление

1. Деактивируйте блокиратор курка (2).
2. Убедитесь, что стрелообразное сопло (26) направлено вперед (распыление).
3. Удерживайте краскораспылитель перпендикулярно обрабатываемой поверхности на расстоянии примерно 304 мм (12 дюймов) от нее. Перемещая краскораспылитель, нажмите курок (13), чтобы получить пробный окрасочный факел.
4. Медленно повышайте давление насоса до тех пор, пока не будет достигнуто равномерное и ровное покрытие (дополнительную информацию см. в руководстве по эксплуатации распылителя).

Регулировка факела

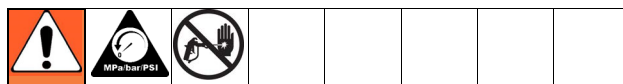

1. **Сбросьте давление**. Активируйте блокиратор курка (2). Ослабьте стопорную гайку соплодержателя.
2. Ослабьте стопорную гайку соплодержателя.
3. Для получения горизонтального факела установите соплодержатель (25) горизонтально.
4. Для получения вертикального факела установите соплодержатель (25) вертикально.

(3) Горизонтальный

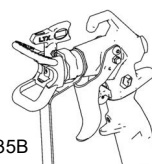

ti9535B

(4) Вертикальный



ti9534B

Устранение засоров

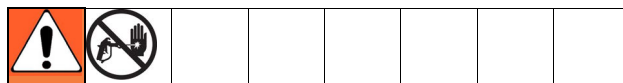

1. **Сбросьте давление**. Активируйте блокиратор курка (2).
2. Поверните сопло (26) на 180°. Деактивируйте блокиратор курка (2). Направьте краскораспылитель в ведро или на землю, чтобы устранить засор.
3. Активируйте блокиратор курка (2). Поверните сопло (26) на 180° обратно в положение распыления.

Очистка

Промывайте краскораспылитель после каждой рабочей смены и храните его в сухом месте. Не оставляйте краскораспылитель или его детали погруженными в воду или очищающие растворители.

Детали

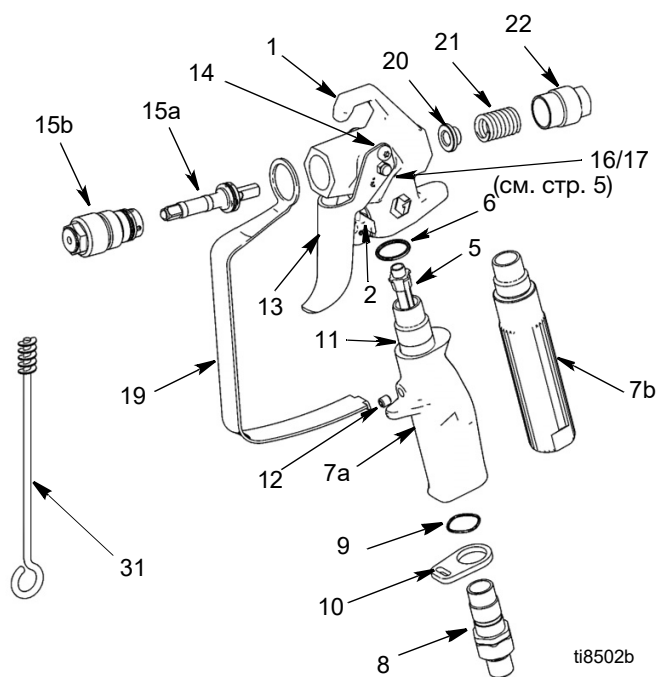

№	Артикул	Описание	Кол-во
1	288812	КОРПУС, в сборе, Contractor	1
	289914	КОРПУС, в сборе, FTX	1
5	287032	ФИЛЬТР, 60 меш	1
	287033	ФИЛЬТР, 100 меш	1
	287034	ФИЛЬТР комбинированный, 60 и 100 меш	1
6	120777	КОЛЬЦО, уплотнительное	1
7		РУКОЯТКА	1
7a	15K282	Краскораспылитель Contractor	1
7b	15J735	Краскораспылитель FTX	1
	15J736	Краскораспылитель FTX-A (не показан)	1
8	288811	ПОВОРОТНЫЙ ШАРНИР, в сборе, для краскораспылителя	1
9	120733	УПЛОТНИТЕЛЬНОЕ КОЛЬЦО, уретан, прозрачное	1
10	15J706	СТОПОРНОЕ КОЛЬЦО, соплодержатель, курок	1
11	15J698	ТРУБКА, рукоятка, краскораспылитель Contractor	1
12	120834	ВИНТ, установочный, краскораспылитель Contractor	1
13	15J409	КУРОК, для краскораспылителя Contractor/FTX, под 2 пальца	1
	15J768	КУРОК, краскораспылитель Contractor, курок под 4 пальца (не показан)	1
	15J769	КУРОК, краскораспылитель FTX, курок под 4 пальца (не показан)	1
14	117602	ВИНТ с буртиком, с головкой под торцевой ключ	2
15	288488	КОМПЛЕКТ, ремонтный, для иглы	1
15a		ИГЛА, в сборе	1
15b		ДИФфуЗОР, в сборе	1
16	15J696	СТЕРЖЕНЬ, курка (стр. 5)	1
17	105334	ГАЙКА, стопорная, шестигранная (стр. 5)	1
19	15J464	ЗАЩИТА, курок	1
20	15J528	НАПРАВЛЯЮЩАЯ, пружинная	1
21	121093	ПРУЖИНА, нажимная	1
22	15B549	ГАЙКА, торцевая	1
31	119799	ЩЕТКА для очистки	1

Сопло и соплодержатель

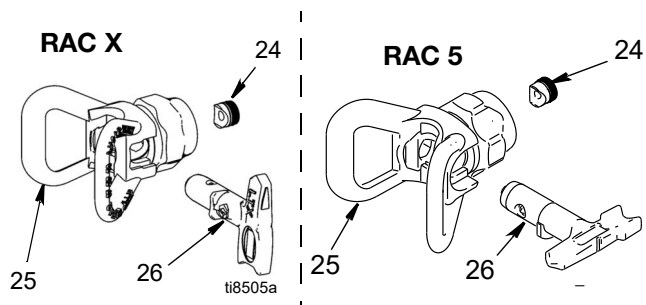

№	Артикул	Описание	Кол-во
24	246453	УПЛОТНИТЕЛЬ OneSeal™, RAC X (упаковка по 5 шт.)	1
	243281	УПЛОТНИТЕЛЬ OneSeal™, RAC 5 (упаковка из 5 шт.)	1
	17P501	OneSeal™, FFLP (упаковка из 5 штук)	1
25	246215	СОПЛОДЕРЖАТЕЛЬ, RAC X	1
	243161	СОПЛОДЕРЖАТЕЛЬ, RAC 5	1
26	LTX515	СОПЛО, 515, RAC X	1
	LTX517	СОПЛО, 517, RAC X	1
	286515	СОПЛО, 515, RAC 5	1
	286517	СОПЛО, 517, RAC 5	1
	РАА517	СОПЛО, латекс, RAC X (517), Европа	1
	РАА515	СОПЛО, латекс, RAC X (515), Европа	1
	262517	СОПЛО 517, RAC 5, Европа	1
	LP515	СОПЛО, LP515, RAC X	1
	LP517	СОПЛО, LP 517, RAC X	1

Техническое обслуживание

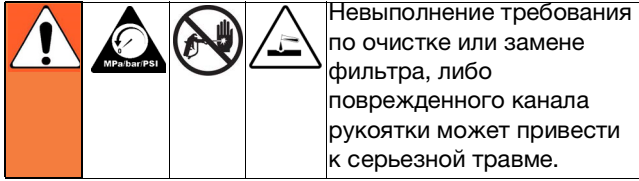

Перед выполнением любых работ по техническому обслуживанию краскораспылителя, ознакомьтесь со всеми предупреждениями, представленными на передней обложке настоящего руководства, и выполните процедуру сброса давления.

Очистка/замена фильтра (5)

Засорение фильтра снижает эффективность краскораспылителя. Выполняйте очистку фильтра после каждого использования.

1. **Сбросьте давление.** Активируйте блокиратор курка (2).
2. Отсоедините шланг для материала от краскораспылителя на поворотном шарнире (8).
3. Отсоедините предохранительную скобу (19) от фиксатора защитной насадки (10).
4. Открутите рукоятку (7) от краскораспылителя (1).
5. Извлеките фильтр (5) через верхнюю часть рукоятки (7).
6. Осмотрите фильтр (5) на наличие повреждений сетки. Если в фильтре имеются отверстия или пустоты, замените его.
7. Очистите фильтр (5). Используйте мягкую щетку, чтобы размягчить и удалить загрязнения.
8. Проверьте рукоятку (7) на наличие повреждений. В случае наличия коррозии или пятен ржавчины замените рукоятку и проверьте совместимость материала с алюминием.
9. Вставьте очищенный фильтр (5) в рукоятку (7).
10. Снова подсоедините рукоятку (7) к краскораспылителю (1). Надежно затяните.
11. Снова подсоедините предохранительную скобу (19) к фиксатору защитной насадки (10).

Ремонт

Необходимые инструменты:

- 8-дюймовый разводной гаечный ключ
- Гаечный ключ 1/4 дюйма

Замена иглы

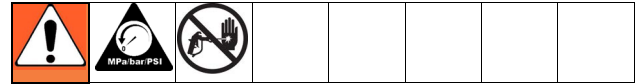
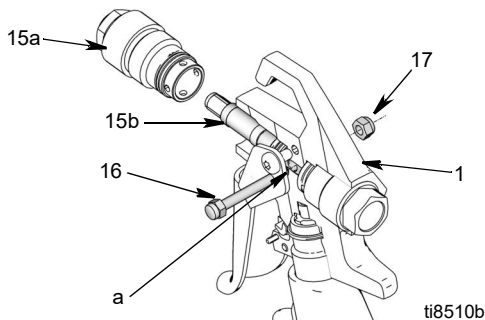

1. **Сбросьте давление.** Активируйте блокиратор курка (2).
2. Отсоедините сопло (26) и соплодержатель (25) от краскораспылителя (1).
3. Отсоедините шланг для материала от краскораспылителя на поворотном шарнире (8).
4. Удалите гайку (17) и стержень курка (16).
5. Выкрутите диффузор (15a) из передней части краскораспылителя (1).
6. Удалите иглу в сборе (15b) из фронтальной части краскораспылителя (1).
7. Очистите внутренние каналы краскораспылителя, используя щетку с мягкой щетиной.
8. Смажьте уплотнительные кольца новой иглы консистентной смазкой, не содержащей силикон.
9. Протяните иглу (15b) через фронтальную часть краскораспылителя (1), убедившись, что плоские стороны (a) иглы обращены к сторонам корпуса краскораспылителя.
10. Установите диффузор (15a). Затяните диффузор с усилием 35,25 - 43,38 Н•м (26 - 30 фут-фунтов)
11. Замените стержень (16) и гайку (17).

Переведенные руководства по эксплуатации

312098 - испанский	312277 - эстонский
312099 - французский	312278 - латвийский
312265 - голландский	312279 - литовский
312266 - немецкий	312280 - польский
312267 - итальянский	312281 - венгерский
312268 - турецкий	312282 - чешский
312269 - греческий	312283 - словацкий
312270 - хорватский	312284 - словенский
312271 - португальский	312285 - румынский
312272 - датский	312286 - болгарский
312273 - финский	312287 - китайский
312274 - шведский	312288 - японский
312275 - норвежский	312289 - корейский
312276 - русский	

Переведенные руководства по эксплуатации можно заказать у дистрибьютора или на веб-сайте www.graco.com.

Технические данные

Максимальное рабочее давление	248 бар, 24,8 МПа (3600 фунтов/кв. дюйм)	
Размер выпускного отверстия для жидкости	3,18 мм (0,125 дюймов)	
Вес (с соплом и соплодержателем)	630 г (22 унции)	
Впускной канал	Поворотный шарнир (1/4 NPSM)	
Максимальная температура материала	49°C (120°F)	
Смачиваемые детали	Нержавеющая сталь, полиуретан, нейлон, алюминий, карбид вольфрама, устойчивый к воздействию растворителя эластомер, латунь	
Масса		
Краскораспылитель	Без сопла и соплодержателя	С соплом и соплодержателем
Contractor	601 г (21,2 унции)	675 г (23,8 унции)
Contractor PC - A	493 г (17,4 унции)	567 г (20,0 унций)
Contractor PC - B	533 г (18,8 унций)	607 г (21,4 унций)
Contractor PC Compact	456 г (16,1 унции)	530 г (18,7 унций)
Уровень шума*		
Звуковая мощность	87 дБА	
Звуковое давление	78 дБА	
*Измерено на расстоянии 1 м (3,1 фута) при распылении краски на водной основе, удельный вес 1,36, с помощью наконечника 517 при давлении 207 бар, 20,7 МПа (3000 фунтов/кв. дюйм) в соответствии со стандартом ISO 3744		

Для получения полной информации о гарантийных обязательствах обратитесь к локальному дистрибьютору компании Graco, позвоните в службу поддержки клиентов компании Graco по телефону: 1-800-690-2894 или зайдите на веб-сайт: www.graco.com
 Все текстовые и графические данные, содержащиеся в этом документе, отражают самую актуальную информацию об изделии, имеющуюся на момент публикации. Компания Graco оставляет за собой право в любой момент вносить изменения без предварительного уведомления.

Сведения о патентах см. на веб-сайте www.graco.com/patents.

Перевод оригинала инструкций. This manual contains Russian. MM 311861

Штаб-квартиры компании Graco: Minneapolis

Международные представительства: Бельгия, Китай, Япония, Корея

GRACO INC. AND SUBSIDIARIES • P.O. BOX 1441 • MINNEAPOLIS MN 55440-1441 • USA

Авторские права Graco Inc., 2007 г. Все производственные объекты компании Graco сертифицированы согласно стандарту ISO 9001.

www.graco.com

Версия Р, январь 2023